

# Indice

<b>1. Introduzione</b> .....	9
Passo 1 - Preparare il kit .....	10
Passo 2 - Come navigare nel manuale .....	10
Passo 3 - Visualizza immagini ad alta risoluzione .....	11
Passo 4 - Tutti gli utensili necessari sono inclusi .....	11
Passo 5 - Altri strumenti per questa guida .....	12
Passo 6 - Guida alle etichette .....	12
Passo 7 - Busta di componenti di scorta .....	13
Passo 8 - Parti stampate - versione .....	13
Passo 9 - Siamo qui per te! .....	14
Passo 10 - Pro tip: inserire i dadi .....	15
Passo 11 - Importante: Protezione dell'Elettronica .....	16
Passo 12 - Datti una ricompensa .....	17
Passo 13 - Come completare l'assemblaggio correttamente .....	18
Passo 14 - Prepara la scrivania .....	19
<b>2. Gruppo Base</b> .....	20
Passo 1 - Attrezzi necessari per questo capitolo .....	21
Passo 2 - Gruppo Base: preparazione dei componenti .....	21
Passo 3 - Inserimento delle fascette .....	22
Passo 4 - Gruppo Base: preparazione dei componenti .....	22
Passo 5 - Installazione dei supporti motore .....	23
Passo 6 - Installazione del motore posteriore .....	23
Passo 7 - Fissaggio del motore posteriore .....	24
Passo 8 - Installazione del motore anteriore destro .....	24
Passo 9 - Installazione del motore anteriore sinistro .....	25
Passo 10 - Telaio inferiore: preparazione dei componenti .....	25
Passo 11 - Assemblaggio del profilo inferiore: sinistra + anteriore .....	26
Passo 12 - Assemblaggio del profilo inferiore: sinistra + posteriore .....	26
Passo 13 - Assemblaggio del profilo inferiore: destra .....	27
Passo 14 - Inserimento dei perni distanziatori .....	27
Passo 15 - Piedini antivibrazione: preparazione dei componenti .....	28
Passo 16 - Installazione dei piedini antivibrazioni .....	28
Passo 17 - Installazione del telaio inferiore .....	29
Passo 18 - Montaggio del telaio inferiore: lato destro .....	29
Passo 19 - Montaggio del telaio inferiore: posteriore + sinistra + anteriore .....	30
Passo 20 - È l'ora delle Haribo! .....	30
Passo 21 - Fatto .....	31
<b>3. Assemblaggio posteriore</b> .....	32
Passo 1 - Attrezzi necessari per questo capitolo .....	33
Passo 2 - Gruppo Alimentatore: preparazione componenti .....	33
Passo 3 - Preparare l'alimentatore .....	34
Passo 4 - Informazione sui cavi di alimentazione .....	35
Passo 5 - Connettere l'unità di alimentazione .....	36
Passo 6 - xBuddy: preparazione dei componenti I. ....	36
Passo 7 - xBuddy: preparazione dei componenti II. ....	37
Passo 8 - Applicare i pad termici .....	37
Passo 9 - Installare la xBuddy .....	38
Passo 10 - Installare l'estensione xBuddy .....	38
Passo 11 - Installazione delle fascette .....	39

Passo 12 - Collegare la scheda di estensione xBuddy .....	39
Passo 13 - Inserimento dei gommini: scatola xBuddy .....	40
Passo 14 - Wi-Fi: preparazione dei componenti .....	40
Passo 15 - Assemblare il Wi-Fi .....	41
Passo 16 - Installazione del gruppo Wi-Fi .....	41
Passo 17 - Pannello posteriore: preparazione dei componenti .....	42
Passo 18 - Installazione dei gommini: pannello posteriore superiore .....	42
Passo 19 - Installazione dei gommini: lati + fondo .....	43
Passo 20 - Allineamento dell'alimentatore .....	43
Passo 21 - Montaggio dell'alimentatore .....	44
Passo 22 - Allinea il gruppo della scatola xBuddy .....	44
Passo 23 - Montare la scatola xBuddy .....	45
Passo 24 - Copertura dei cavi di alimentazione: preparazione dei componenti .....	45
Passo 25 - Collegare i cavi di alimentazione .....	46
Passo 26 - Preparazione della copertura del cavo dell'alimentatore .....	47
Passo 27 - Coprire i cavi dell'alimentatore .....	47
Passo 28 - Ventole della camera: preparazione dei componenti .....	48
Passo 29 - Montaggio della griglia della ventola .....	49
Passo 30 - Montaggio delle ventole .....	49
Passo 31 - Copertura delle ventole di raffreddamento .....	50
Passo 32 - Profili posteriori: preparazione dei componenti .....	50
Passo 33 - Installazione dei profili posteriori .....	51
Passo 34 - Montaggio del pannello posteriore .....	51
Passo 35 - Sdoppiatore stepper: preparazione dei componenti .....	52
Passo 36 - Orientare il cavo sdoppiatore Stepper .....	52
Passo 37 - Collegamento dello sdoppiatore stepper .....	53
Passo 38 - Montaggio dello sdoppiatore stepper .....	53
Passo 39 - Cavo LCD: preparazione componenti .....	54
Passo 40 - Guidare il cavo del display LCD .....	54
Passo 41 - INFO Cavo principale FE .....	55
Passo 42 - Collegamento del cavo FE (n. 3) .....	55
Passo 43 - Orientare il cavo FE (n. 2) .....	56
Passo 44 - Orientare il cavo FE (n. 1) .....	56
Passo 45 - Orientare il cavo FE (n. 4 e 5) .....	57
Passo 46 - Cavo FE - xBuddy: preparazione dei componenti .....	57
Passo 47 - Collegare il cavo FE: xBuddy .....	58
Passo 48 - Collegare il cavo del display xLCD .....	58
Passo 49 - Copertura dell'alimentatore: preparazione dei componenti .....	59
Passo 50 - Collegamento del cavo FE: Alimentatore .....	59
Passo 51 - È l'ora delle Haribo! .....	60
Passo 52 - Fatto .....	60
<b>4. Assemblaggio del piano riscaldato .....</b>	<b>61</b>
Passo 1 - Attrezzi necessari per questo capitolo .....	62
Passo 2 - Piano riscaldato: preparazione componenti .....	63
Passo 3 - Assemblaggio cavi del piano riscaldato (parte 1) .....	63
Passo 4 - Assemblaggio cavi del piano riscaldato (parte 2) .....	64
Passo 5 - Bed-cable-cover-bottom: preparazione dei componenti .....	64
Passo 6 - Applicare la copertura del cavo .....	65
Passo 7 - Carrello del piano riscaldato: preparazione dei componenti .....	65
Passo 8 - Preparare il carrello del piano riscaldato .....	66
Passo 9 - Installazione dei giunti di espansione .....	66
Passo 10 - Striscia LED RGB: preparazione dei componenti .....	67
Passo 11 - Installazione della striscia LED .....	67
Passo 12 - Montaggio del diffusore della striscia LED .....	68



Passo 13 - Copertura della striscia LED RGB .....	68
Passo 14 - Orientare il cavo della striscia LED RGB .....	69
Passo 15 - Supporti per il piano: preparazione dei componenti .....	69
Passo 16 - Montaggio dei supporti del piano .....	70
Passo 17 - Fissare i supporti per il piano .....	70
Passo 18 - Supporti per il piano: inserimento dei dadi .....	71
Passo 19 - Montaggio della parte CORE-One-bed-spacer-rear .....	71
Passo 20 - Installare il supporto bed-mount-right .....	71
Passo 21 - Installazione del supporto bed-mount-left .....	72
Passo 22 - Montaggio del piano riscaldato: preparazione dei componenti .....	72
Passo 23 - Montare il piano riscaldato .....	73
Passo 24 - Serraggio del piano riscaldato .....	73
Passo 25 - Copertura dei cavi: preparazione dei componenti .....	74
Passo 26 - Posizionamento dei cavi del piano riscaldato .....	74
Passo 27 - Coprire i cavi del piano riscaldato .....	75
Passo 28 - Montaggio del piano riscaldato: preparazione dei componenti .....	75
Passo 29 - Montaggio del gruppo piano riscaldato .....	76
Passo 30 - Montaggio del gruppo piano riscaldato: motore posteriore .....	77
Passo 31 - Montaggio del gruppo piano riscaldato: motore anteriore sinistro .....	77
Passo 32 - Montaggio del gruppo piano riscaldato: motore anteriore destro .....	78
Passo 33 - Collegare i cavi del piano riscaldato I. ....	78
Passo 34 - Collegare i cavi del piano riscaldato II. ....	79
Passo 35 - Fissare i cavi del piano riscaldato: preparazione dei componenti .....	79
Passo 36 - Fissare la guaina in tessuto .....	80
Passo 37 - Guidare i cavi del gruppo del piano riscaldato .....	80
Passo 38 - Collegamento dei cavi di alimentazione del piano riscaldato .....	81
Passo 39 - È l'ora delle Haribo! .....	81
Passo 40 - Fatto .....	82
<b>5. Gruppo CoreXY .....</b>	<b>83</b>
Passo 1 - Attrezzi necessari per questo capitolo .....	84
Passo 2 - Supporti delle barre: preparazione dei componenti .....	84
Passo 3 - Assemblaggio dei supporti delle barre .....	85
Passo 4 - Preparare i supporti anteriori per le barre .....	85
Passo 5 - Installare i supporti anteriori per le barre .....	86
Passo 6 - Carrello XY: preparazione dei componenti .....	86
Passo 7 - Montaggio dei carrelli XY .....	87
Passo 8 - Montaggio del supporto lineare sinistro .....	87
Passo 9 - Montaggio del supporto lineare destro .....	88
Passo 10 - Montaggio dei gruppi dei supporti lineari .....	88
Passo 11 - Barre lisce INFO .....	89
Passo 12 - Montaggio delle barre levigate .....	89
Passo 13 - Fissare i supporti posteriori per le barre .....	90
Passo 14 - Fissare i supporti anteriori per le barre .....	90
Passo 15 - Supporti motore: preparazione dei componenti .....	91
Passo 16 - Supporti motore: preparazione dei componenti .....	91
Passo 17 - Assemblare il supporto XY-motor-mount-right I. ....	92
Passo 18 - Assemblare il supporto XY-motor-mount-right II. ....	92
Passo 19 - Assemblare il supporto XY-motor-mount-left I. ....	93
Passo 20 - Assemblare il supporto XY-motor-mount-left II. ....	93
Passo 21 - Tendicinghia: preparazione dei componenti I. ....	94
Passo 22 - Tendicinghia: preparazione dei componenti II. ....	94
Passo 23 - Montaggio del tendicinghia sinistro I. ....	95

Passo 24 - Montaggio del tendicinghia sinistro II. ....	95
Passo 25 - Montaggio del tenditore della cinghia destro .....	96
Passo 26 - Montaggio dei tenditori della cinghia: preparazione dei componenti .....	96
Passo 27 - Installazione del supporto motore destro .....	97
Passo 28 - Installazione del supporto motore sinistro .....	97
Passo 29 - Installazione del tenditore belt-tensioner-left .....	98
Passo 30 - Installazione del tenditore belt-tensioner-right .....	98
Passo 31 - Guida lineare: preparazione dei componenti .....	99
Passo 32 - Fissaggio della guida lineare .....	99
Passo 33 - Fissare la guida lineare .....	100
Passo 34 - Installazione della guida lineare: preparazione dei componenti .....	100
Passo 35 - Installazione del gruppo di guide lineari .....	101
Passo 36 - Guida lineare: rimozione dei perni di sicurezza .....	101
Passo 37 - Finecorsa del piano: preparazione dei componenti .....	102
Passo 38 - Assemblare il finecorsa del piano .....	102
Passo 39 - Montare il finecorsa del piano .....	103
Passo 40 - Motori X & Y: preparazione dei componenti .....	103
Passo 41 - Installazione della puleggia dell'asse X .....	104
Passo 42 - Installazione della puleggia dell'asse Y .....	105
Passo 43 - Cinghie XY: preparazione dei componenti .....	105
Passo 44 - INFO Cinghie XY .....	106
Passo 45 - Orientare la cinghia Y: Puleggia motore Y .....	106
Passo 46 - Fissare il motore dell'asse Y .....	107
Passo 47 - Orientare la cinghia Y: Supporto motore Y .....	107
Passo 48 - Guida della cinghia Y: Tendicinghia .....	108
Passo 49 - Orientare la cinghia Y: Supporto motore X .....	108
Passo 50 - Guida della cinghia Y: fissare la cinghia .....	109
Passo 51 - Orientare la cinghia X: Puleggia motore X .....	109
Passo 52 - Fissare il motore dell'asse X .....	110
Passo 53 - Orientare la cinghia Y: Supporto motore X .....	110
Passo 54 - Guida della cinghia X: Tendicinghia .....	111
Passo 55 - Orientare la cinghia X: Supporto motore Y .....	111
Passo 56 - Guida della cinghia X: fissare la cinghia .....	112
Passo 57 - Controllo della guida della cinghia .....	112
Passo 58 - Guida Bowden: preparazione dei componenti .....	112
Passo 59 - Fissare il supporto Nextruder .....	113
Passo 60 - Fissare il cavo del motore Y .....	113
Passo 61 - Fissare il cavo del motore X .....	114
Passo 62 - Installazione della guida bowden .....	114
Passo 63 - Striscia LED bianca: preparazione dei componenti .....	115
Passo 64 - Incollare la striscia LED bianca .....	115
Passo 65 - Installazione del gruppo LED bianco .....	116
Passo 66 - Sensore per sportello e striscia LED bianca: preparazione dei componenti .....	116
Passo 67 - Inserimento delle fascette .....	117
Passo 68 - Installazione del sensore dello sportello .....	117
Passo 69 - Fissare il cavo del sensore dello sportello .....	118
Passo 70 - Orientamento dei cavi: LED e sensore dello sportello .....	118
Passo 71 - Barre lisce: preparazione dei componenti .....	119
Passo 72 - Installazione del gruppo CoreXY .....	119
Passo 73 - Fissare le barre lisce .....	120
Passo 74 - Allineamento della guida lineare .....	120
Passo 75 - Guidare i cavi corexy .....	121

Passo 76 - Disporre i cavi della ventola di raffreddamento .....	121
Passo 77 - Fissare il fincorsa del piano .....	122
Passo 78 - Collegamento dei cavi delle ventole di raffreddamento .....	122
Passo 79 - Collegamento dei cavi CoreXY .....	123
Passo 80 - È l'ora delle Haribo! .....	123
Passo 81 - Fatto .....	124
<b>6. Gruppo Nextruder .....</b>	<b>125</b>
Passo 1 - Attrezzi necessari per questo capitolo .....	126
Passo 2 - Gruppo tenditore nextruder: preparazione dei componenti .....	126
Passo 3 - Assemblare l'Extruder-idler .....	127
Passo 4 - Assemblaggio dell'estrusore: preparazione dei componenti I. ....	127
Passo 5 - Assemblaggio dell'estrusore: preparazione dei componenti II. ....	128
Passo 6 - Assemblare l'estrusore .....	128
Passo 7 - Assemblaggio del riduttore .....	129
Passo 8 - Assemblare l'anello PG-ring .....	130
Passo 9 - Assemblare il gruppo PG-assembly .....	130
Passo 10 - Controllo del gruppo PG-assembly .....	131
Passo 11 - Assemblaggio del tenditore Nextruder .....	131
Passo 12 - Lubrificazione degli ingranaggi: preparazione dei componenti .....	132
Passo 13 - Lubrificazione degli ingranaggi .....	132
Passo 14 - Coprire l'ingranaggio planetario .....	133
Passo 15 - Montaggio Idler-swivel: preparazione dei componenti .....	133
Passo 16 - Assemblare l'Idler-swivel .....	134
Passo 17 - Assemblare il dado del tenditore (Idler-nut) .....	134
Passo 18 - Montare il gruppo Idler-swivel .....	135
Passo 19 - Termistore NTC: preparazione dei componenti .....	135
Passo 20 - Assemblare il termistore NTC .....	136
Passo 21 - Montaggio del Nextruder: preparazione dei componenti .....	136
Passo 22 - Proteggere il piano riscaldato .....	137
Passo 23 - Montare il Nextruder .....	137
Passo 24 - Ventola del dissipatore: preparazione dei componenti .....	138
Passo 25 - Installare la ventola del dissipatore .....	138
Passo 26 - Guidare i cavi della ventola del dissipatore .....	139
Passo 27 - LoveBoard: preparazione dei componenti I. ....	139
Passo 28 - LoveBoard: preparazione dei componenti II. ....	140
Passo 29 - Assemblare il supporto Loveboard .....	140
Passo 30 - Montaggio della copertura Printhead-cover .....	141
Passo 31 - Assemblare la LoveBoard .....	141
Passo 32 - Guidare il cavo principale .....	142
Passo 33 - Coprire la LoveBoard .....	142
Passo 34 - Braccio oscillante: preparazione dei componenti I. ....	143
Passo 35 - Braccio oscillante: preparazione dei componenti II. ....	143
Passo 36 - Guidare il cavo principale .....	144
Passo 37 - Montaggio del cavo principale .....	144
Passo 38 - Montaggio del gruppo LoveBoard .....	145
Passo 39 - Montaggio del braccio oscillante .....	145
Passo 40 - Collegare il cavo principale .....	146
Passo 41 - Inserimento tubo in PTFE .....	146
Passo 42 - Fissare il tubo in PTFE .....	147
Passo 43 - Controllo del movimento .....	147
Passo 44 - Ventola di stampa: preparazione dei componenti .....	148
Passo 45 - Montaggio del copriventola .....	148
Passo 46 - Installazione del gruppo ventola di stampa .....	149
Passo 47 - Hotend: preparazione dei componenti .....	149

Passo 48 - Installare l'hotend .....	150
Passo 49 - Collegamento dei cavi del dissipatore .....	150
Passo 50 - Collegare i cavi dell'hotend .....	151
Passo 51 - Connettere il cavo della ventola di stampa .....	151
Passo 52 - Collega il cavo del motore E .....	151
Passo 53 - Coperture LoveBoard: preparazione dei componenti .....	152
Passo 54 - LoveBoard: Controllo del cablaggio .....	152
Passo 55 - Coprire la LoveBoard .....	153
Passo 56 - Guidare il cavo principale .....	153
Passo 57 - È l'ora delle Haribo! .....	154
Passo 58 - Completato .....	154
<b>7. Scocca ed elettronica .....</b>	<b>155</b>
Passo 1 - Attrezzi necessari per questo capitolo .....	156
Passo 2 - Profili anteriori: preparazione dei componenti .....	156
Passo 3 - Installazione del profilo anteriore destro .....	157
Passo 4 - Installazione del profilo anteriore sinistro .....	157
Passo 5 - Profili superiori: preparazione dei componenti .....	158
Passo 6 - Montaggio dei profili superiori I. ....	158
Passo 7 - Montaggio dei profili superiori II. ....	159
Passo 8 - Allineamento dei profili superiori .....	159
Passo 9 - Installazione dei profili superiori .....	160
Passo 10 - Viti di fissaggio CoreXY: preparazione dei componenti .....	160
Passo 11 - Fissare il gruppo CoreXY .....	161
Passo 12 - Base del sensore laterale: preparazione dei componenti .....	161
Passo 13 - Montaggio della base del sensore laterale .....	162
Passo 14 - Testare la leva .....	162
Passo 15 - Installare i magneti .....	163
Passo 16 - Sensore IR: preparazione dei componenti .....	163
Passo 17 - Collegamento del sensore IR .....	164
Passo 18 - Installazione del sensore IR .....	164
Passo 19 - Installazione della copertura del sensore laterale .....	165
Passo 20 - Sensore di filamento laterale: preparazione dei componenti .....	165
Passo 21 - Installazione del sensore di filamento laterale .....	166
Passo 22 - Guida il cavo del sensore di filamento .....	166
Passo 23 - Collegamento del sensore di filamento laterale .....	167
Passo 24 - Antenna NFC: preparazione dei componenti .....	167
Passo 25 - Applicazione della pellicola adesiva .....	168
Passo 26 - Installazione della bobina NFC .....	168
Passo 27 - Collegare la bobina NFC .....	169
Passo 28 - Preparazione della copertura per l'elettronica .....	169
Passo 29 - Installazione della copertura dell'elettronica .....	170
Passo 30 - Copertura xBuddy: preparazione dei componenti .....	170
Passo 31 - Installare la copertura xBuddy .....	171
Passo 32 - Installare la copertura posteriore .....	171
Passo 33 - Lato destro: preparazione dei componenti .....	172
Passo 34 - Installare il supporto bobina .....	172
Passo 35 - Maniglia destra: preparazione dei componenti .....	173
Passo 36 - Installazione del colletto .....	173
Passo 37 - Montare la maniglia .....	174
Passo 38 - Fissare il lato destro .....	174
Passo 39 - Lato sinistro: preparazione dei componenti .....	175
Passo 40 - Installazione del lato sinistro .....	175
Passo 41 - È l'ora delle Haribo! .....	176
Passo 42 - Completato .....	176

<b>8. Profilo, Sportello &amp; xLCD</b>	177
Passo 1 - Attrezzi necessari per questo capitolo	178
Passo 2 - Copertura superiore: preparazione dei componenti	178
Passo 3 - Rimuovere la pellicola	179
Passo 4 - Prova di montaggio della copertura superiore	179
Passo 5 - Montaggio della copertura superiore I.	180
Passo 6 - Montaggio della copertura superiore II.	180
Passo 7 - Testare la ventilazione	181
Passo 8 - Installare la copertura superiore	181
Passo 9 - Coperture laterali: preparazione dei componenti	182
Passo 10 - Rimuovere la pellicola	182
Passo 11 - Coprire il lato sinistro	183
Passo 12 - Coprire il lato destro	183
Passo 13 - xLCD: preparazione dei componenti	184
Passo 14 - Assemblaggio del display xLCD I.	184
Passo 15 - Assemblaggio del display xLCD II.	185
Passo 16 - Installazione del connettore Faston FE	185
Passo 17 - Installazione della manopola LCD	186
Passo 18 - Cornice del display xLCD: preparazione dei componenti	186
Passo 19 - Montare il display xLCD I.	187
Passo 20 - Montare il display xLCD II.	187
Passo 21 - Installazione del gruppo display xLCD	188
Passo 22 - Fissare il gruppo xLCD	188
Passo 23 - Guarnizione dello sportello: preparazione dei componenti	189
Passo 24 - Fissare la guarnizione superiore	189
Passo 25 - Fissare le guarnizioni laterali	190
Passo 26 - Supporti per magneti: preparazione dei componenti	190
Passo 27 - Assemblare i supporti per magneti	191
Passo 28 - Installazione dei supporti dei magneti	191
Passo 29 - Cerniere: preparazione dei componenti	192
Passo 30 - Installare le parti door-hinge-in	192
Passo 31 - Installare la cerniera door-hinge-out I.	193
Passo 32 - Installare la cerniera door-hinge-out II.	193
Passo 33 - Pannello dello sportello: preparazione dei componenti	194
Passo 34 - Pannello dello sportello: rimozione della pellicola protettiva	194
Passo 35 - Installazione del pannello dello sportello	195
Passo 36 - Montaggio della maniglia dello sportello	195
Passo 37 - Fissare la maniglia dello sportello	196
Passo 38 - Momento Haribo	196
Passo 39 - Fatto	197
<b>9. Calibrazione e primo avvio</b>	198
Passo 1 - Tensione della cinghia	199
Passo 2 - Fissare la piastra di stampa	199
Passo 3 - Accensione	200
Passo 4 - Impostazione della stampante: Introduzione	200
Passo 5 - Configurazione della stampante: Configurazione della rete	201
Passo 6 - Configurazione guidata: Introduzione	201
Passo 7 - Configurazione guidata: Calibrazione del sensore dello sportello	202
Passo 8 - Configurazione guidata: Test della cella di carico	202
Passo 9 - Configurazione guidata: Allineamento della scatola degli ingranaggi	203
Passo 10 - Configurazione guidata: Calibrazione del sensore del filamento	203
Passo 11 - Configurazione guidata completata	204

Passo 12 - È l'ora delle Haribo .....	204
Passo 13 - Manuale .....	205
Passo 14 - Aggiornamento Firmware .....	205
Passo 15 - Nozioni base Prusa .....	206
Passo 16 - Unisciti a Printables! .....	206
<b>Registro modifiche del manuale .....</b>	<b>207</b>
Passo 1 - Storico versioni .....	208

# 1. Introduzione



## PASSO 1 Preparare il kit



- ◆ **Ciao, benvenuto nella guida di montaggio e configurazione del kit Prusa CORE One.** Segui questi passaggi per assicurarti che la tua stampante sia pronta per la prima stampa.
- ◆ Prepara il kit ricevuto da Prusa Research.
- i Non è necessario saldare o crimpare i fili.

## PASSO 2 Come navigare nel manuale

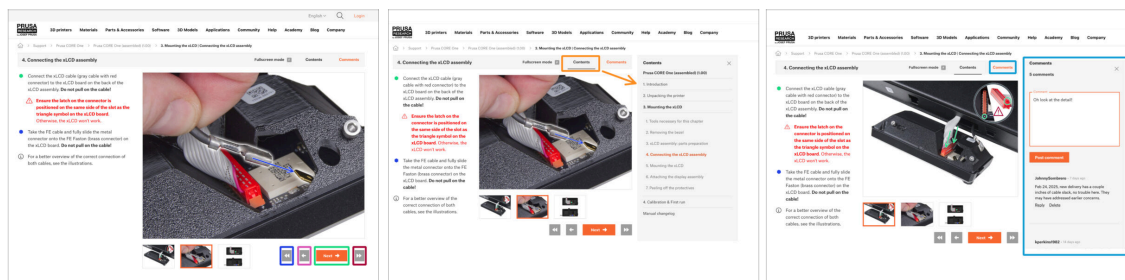

- ◆ Usa i pulsanti grafici di navigazione nell'angolo in basso a destra o i tasti freccia della tastiera:
  - ◆ **Pulsante successivo / Tasto freccia destra** - Passa all'immagine successiva o alla fase successiva se si tratta dell'ultima immagine della fase.
  - ◆ **Pulsante freccia sinistra / Tasto freccia sinistra** - Passa all'immagine precedente o alla fase precedente se si tratta della prima immagine della fase.
  - ◆ **Pulsante Play indietro / Tasto freccia su** - Vai al passo precedente.
  - ◆ **Pulsante Play Avanti / Tasto freccia giù** - Vai al passo successivo.
- ◆ Clicca su **Contenuti** per espandere l'elenco completo dei passi di questa guida. Questo ti permette di saltare a qualsiasi passo, indipendentemente dalla sequenza.
- ◆ Clicca su **Commenti** per aprire la discussione su un passo specifico e lasciare il tuo feedback.



## PASSO 3 Visualizza immagini ad alta risoluzione

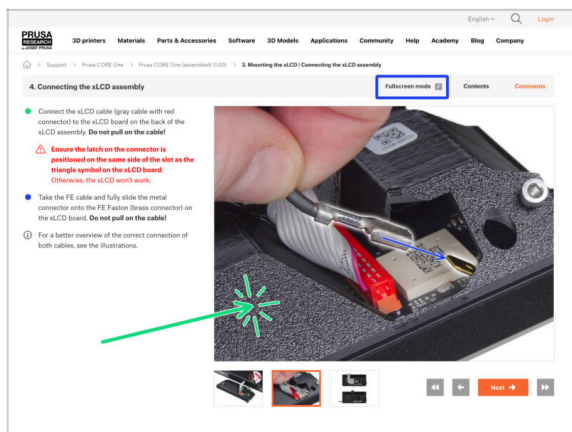

- ◆ Quando sfogli la guida su [help.prusa3d.com](https://help.prusa3d.com), per maggiore chiarezza puoi vedere le immagini originali in alta definizione.
- ◆ Clicca sull'immagine per aprirla ad alta risoluzione e vederla nel dettaglio.
- ◆ Clicca sulla **modalità a schermo intero** o premi il tasto F per massimizzare lo spazio sullo schermo e concentrarti completamente sulle istruzioni.

## PASSO 4 Tutti gli utensili necessari sono inclusi

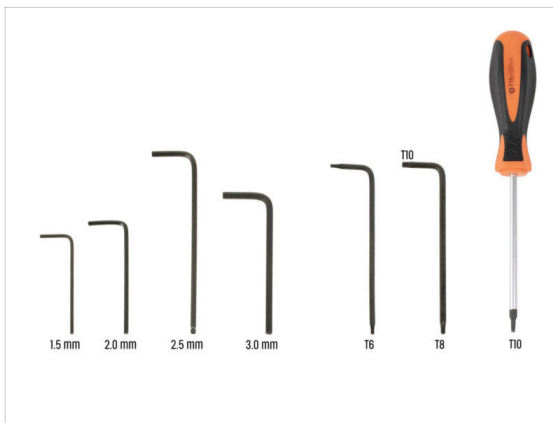
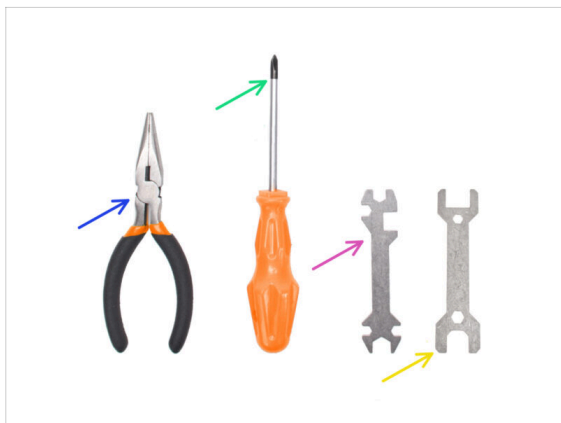

### ◆ La confezione degli strumenti include:

- ◆ i Gli attrezzi si trovano nel pacchetto *Electronics & fasteners*.
- ◆ Pinza a becchi lunghi (1x)
- ◆ Cacciavite a stella PH2 (1x)
- ◆ Chiave universale (1x)
- ◆ Chiave da 13-16 mm (1x)
- ◆ Set di chiavi a brugola
- ◆ Set di chiavi Torx

## PASSO 5 Altri strumenti per questa guida



- ◆ **Alcuni passaggi del manuale richiedono l'utilizzo di oggetti comunemente reperibili (non inclusi nel kit):**
- ◆ Panni di carta o un pezzo di stoffa - Per pulire l'olio protettivo dalle barre lisce e dalla guida lineare.
- ◆ Forbici - Per tagliare la busta con i cuscinetti
- ◆ Lubrificante (incluso nel kit) - Per lubrificare l'ingranaggio planetario del Nextruder (testina di stampa).

## PASSO 6 Guida alle etichette

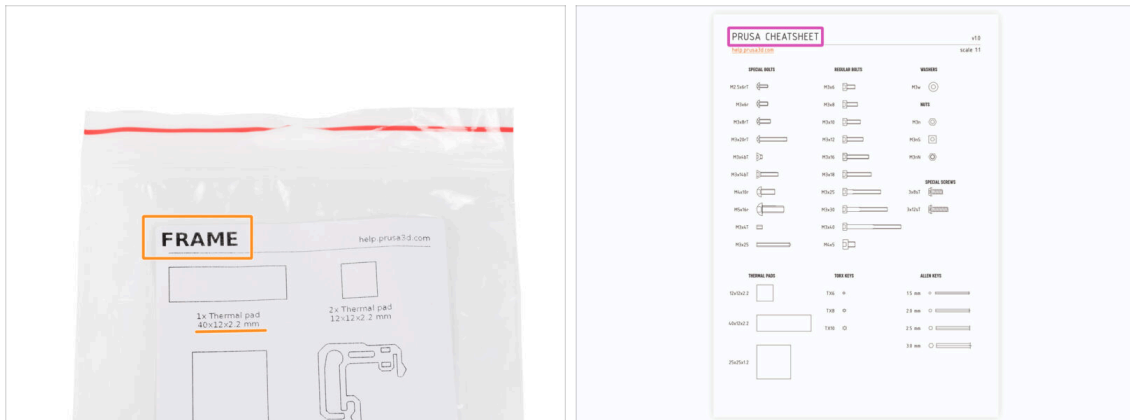

- ◆ Tutte le scatole e le buste contenenti le parti per l'assemblaggio sono etichettate.
- ◆ Le etichette includono l'elenco dei contenuti e il numero di pezzi.
- ◆ Puoi scaricare il **Cheatsheet** (una scheda riassuntiva) con i disegni dettagliati delle viti dal nostro sito [prusa.io/core-one-cheatsheet](https://prusa.io/core-one-cheatsheet). Stampala al 100%, non ridimensionarla, altrimenti non funzionerà.
- ⓘ Per i veterani PRUSA: I dispositivi di fissaggio sono divisi in sacchetti individuali a seconda del tipo. Non in pacchetti per i singoli capitoli, come avveniva con le stampanti precedenti.
- 📌 Le istruzioni indicheranno la confezione di ogni pezzo, tranne che per gli elementi di fissaggio, che si trovano sempre nella confezione Fasteners.

## PASSO 7 Busta di componenti di scorta



- ◆ La viteria di ricambio è inclusa in ogni sacchetto di viteria. La quantità di ricambi è sempre inclusa nel numero totale indicato sul sacchetto.
- ◆ Allo stesso modo, alcune parti potrebbero avere un pezzo in più nella stessa busta.

## PASSO 8 Parti stampate - versione



- ◆ La maggior parte dei componenti stampati in 3D su Prusa CORE One sono segnate con la loro versione.
  - ◆ **Serie E, F e Gx** (ad es. E1) - Queste parti sono stampate da Prusa Research e vengono distribuite con il kit.
  - ◆ **Serie R, S e Tx** (ad es. R1) - Queste parti sono disponibili su [printables.com](https://www.printables.com). Sono identiche a quelle di fabbrica.
- (i) Nel caso in cui assemblando la stampante dovessi avere qualche problema con una specifica parte stampata, cerca questo contrassegno e comunicalo al nostro team di supporto.

## PASSO 9 Siamo qui per te!

The screenshot displays the Prusa 3D printer assembly guide interface. The left panel shows step 4: "Connecting the xLCD assembly" with instructions and a video. The right panel shows a "Comments" section with a text input field containing "Oh look at the detail!", a "Post comment" button, and a list of comments. A pink arrow points from the "Chat now" button at the bottom right to the "Comments" section.

- Ti sei perso nelle istruzioni, ti manca una vite o hai una parte stampata rotta?  
**Faccelo sapere!**
- Puoi contattarci attraverso i seguenti canali:
  - Utilizzando i commenti sotto ogni passo.
  - Utilizzando la nostra chat dal vivo 24 ore su 24, 7 giorni su 7, qui su [help.prusa3d.com](https://help.prusa3d.com)
  - Scrivendo una mail a [info@prusa3d.com](mailto:info@prusa3d.com)

## PASSO 10 Pro tip: inserire i dadi

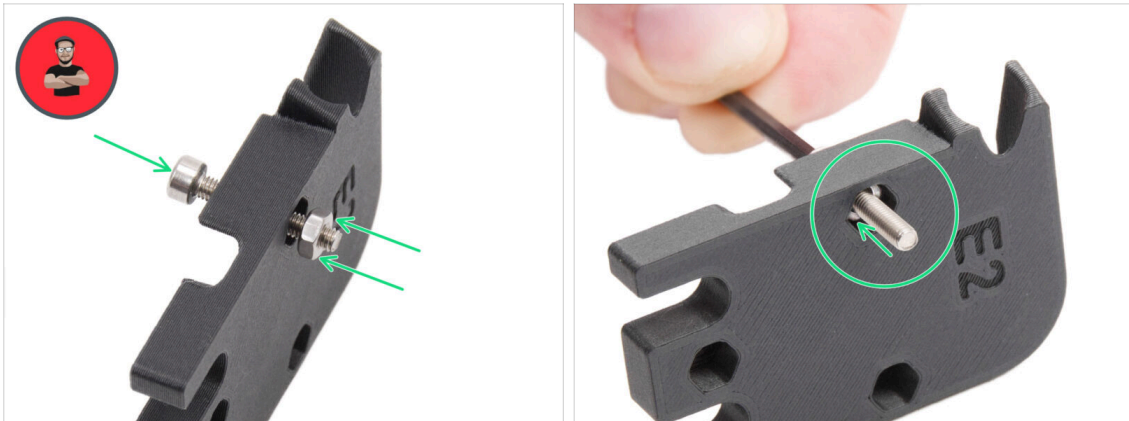

- Le parti stampate in 3D sono molto precise, tuttavia esiste una tolleranza, e lo stesso vale per la dimensione del dado.
- Per questo motivo può capitare che il dado non si inserisca facilmente o che cada. Vediamo come risolvere il problema:
  - **Il dado non entra:** usa una vite filettata per l'intera lunghezza (di solito M3x10, M3x18) e avvitala dal lato opposto dell'apertura. Stringendo la vite, il dado verrà tirato dentro. Rimuovi la vite alla fine dell'operazione.
  - **Il dado continua a cadere:** Usa un pezzo di nastro adesivo per fissare temporaneamente il dado in posizione, quando inserisci la vite potrai rimuoverlo. *Usare la colla è sconsigliato in quanto potrebbe raggiungere la filettatura e rendere impossibile stringere correttamente la vite.*
- Ogni volta che consigliamo di utilizzare la "tecnica del tiro della vite", ti verrà ricordato tramite l'avatar di Jo ;)
- ⓘ Le parti nelle immagini sono usate come esempio.

## PASSO 11 Importante: Protezione dell'Electronica

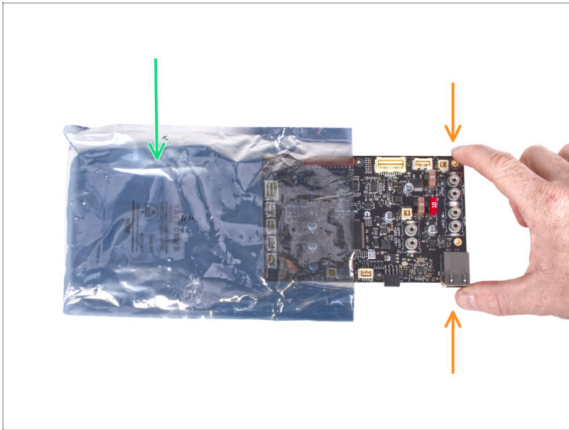

**⚠ ATTENZIONE:** Accertati di **proteggere l'elettronica dalle scariche elettrostatiche (ESD)**. Spacchetta sempre l'elettronica solo non appena ti serve!

● Di seguito, alcuni **consigli per evitare danni all'elettronica:**

- **Lascia l'elettronica dentro la busta ESD** fino a quando non ti viene chiesto di installarla.
- **Maneggiando la scheda, toccane sempre solo i lati.** Evita di toccare i componenti sulla superficie.
- **Prima di toccare l'elettronica,** serviti di una struttura conduttiva (metallica) nelle vicinanze per eliminare l'eventuale carica statica delle tue mani.
- Presta particolare attenzione **alle stanze con tappeti**, che spesso sono una fonte di energia elettrostatica.
- Anche i vestiti di lana o di alcuni tessuti sintetici possono accumulare facilmente elettricità statica. È più sicuro indossare abiti di cotone per l'assemblaggio.

## PASSO 12 Datti una ricompensa



- ◆ Montare la CORE One è un'esperienza gratificante. Dopo aver finito ogni capitolo, concediti una ricompensa. **Nella scatola c'è un sacchetto di orsetti Haribo proprio per questo!**
- ⚠ **Il problema principale secondo la nostra esperienza (MK4S, MK4, MK3S+, MK3S, MK3, MK2S, ...) è il consumo inadeguato di orsetti. Molti di voi non avevano abbastanza orsetti gommosi per tutti i capitoli, alcuni li hanno addirittura mangiati tutti prima di iniziare!**
- ◆ Dopo anni di approfondite ricerche scientifiche, siamo giunti a una soluzione => Al completamento di ciascun capitolo ti verrà comunicata l'esatta quantità di orsetti gommosi da consumare.
- ◆ Mangiare una quantità non corretta rispetto a quella prescritta nel manuale potrebbe causare un improvviso aumento di energia. Consulta un professionista nel negozio di caramelle più vicino.
- ⚠ **Nascondi le Haribo per il momento! In base alla nostra esperienza, un sacchetto di caramelle incustodito può scomparire all'improvviso. Confermato da diversi casi in tutto il mondo.**

## PASSO 13 Come completare l'assemblaggio correttamente

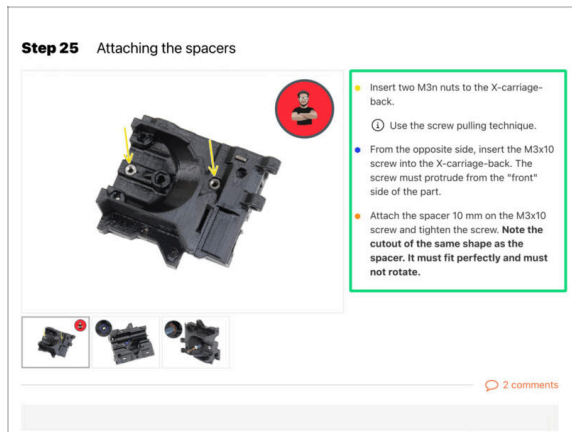

**⚠ Per completare correttamente il montaggio del kit CORE One, segui tutte queste indicazioni:**

- 🟢 **Leggi sempre prima tutte le istruzioni della fase in corso**, ti aiuteranno a capire cosa devi fare. Non tagliare o rificare se non ti viene detto di farlo!!!
- 🔸 **Non seguire solamente le immagini!** Non è sufficiente. Le istruzioni scritte sono il più breve possibile. **Leggile!**
- 🔸 Leggi i commenti degli altri utenti, sono un'ottima fonte di idee. Anche noi li leggiamo e miglioriamo il manuale e l'intero processo di assemblaggio sulla base di questo feedback.
- 🔸 **Usa una forza ragionevole**, le parti stampate sono resistenti, ma non indistruttibili. Se non entra, rivaluta il tuo approccio.
- 🔸 **Mangia gli orsetti gommosi come indicato!** La disobbedienza non verrà tollerata :D
- 🔸 **La cosa più importante: goditi il montaggio e divertiti.** Collabora con i tuoi figli, amici o partner.



## PASSO 14 Prepara la scrivania

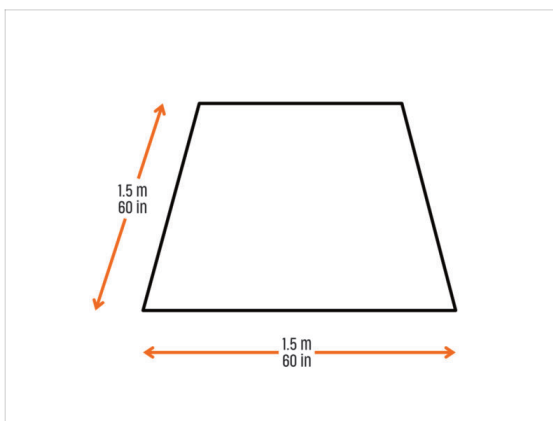

- **Metti in ordine la tua scrivania!** Riordinare diminuisce la probabilità di perdere piccoli pezzi.
- **Libera l'area di lavoro.** Assicurati di avere abbastanza spazio. Un bel banco da lavoro libero e piatto ti permetterà di ottenere i risultati sperati.
- **Che ci sia luce!** Assicurati di essere in un ambiente ben illuminato. Una lampada o una torcia in più possono essere utili.
- Prepara qualcosa per contenere i sacchetti di plastica e i materiali di imballaggio rimossi, in modo da poterli riciclare in seguito. Assicurati che non vengano buttate parti importanti.
- Si consiglia uno spazio di lavoro minimo di  $1,5 \times 1,5$  metri ( $60 \times 60$  pollici).
- ⚠ **È consigliabile mettere un panno morbido sul piano di lavoro. Alcune parti in lamiera hanno bordi affilati che potrebbero graffiare la superficie.**
- ⓘ Puoi usare un pezzo di cartone come tappetino protettivo.
- Ok, siamo pronti. Iniziamo! Vai al capitolo **2. Gruppo cornice**

## 2. Gruppo Base



## PASSO 1 Attrezzi necessari per questo capitolo

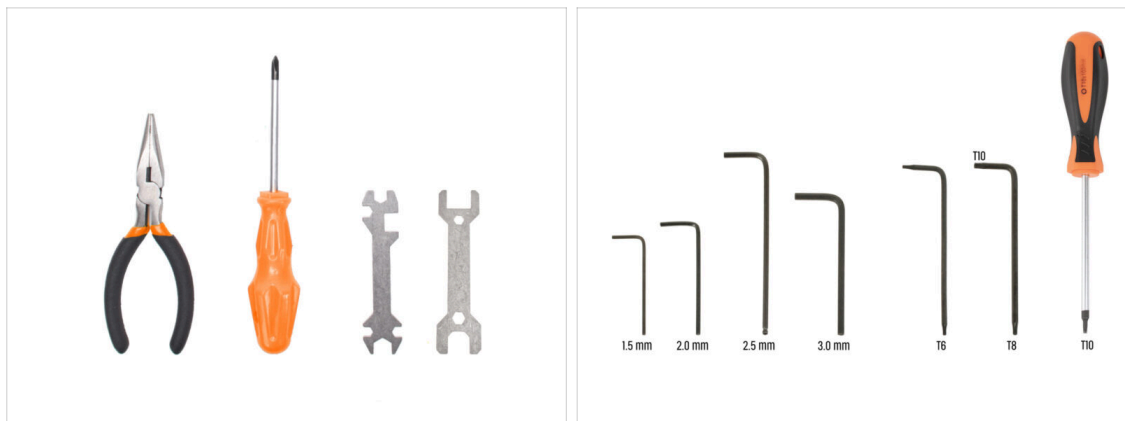

● Per questo capitolo prepara:

- Chiave 13-16
- Chiave a brugola da 2.5mm
- Chiave / Cacciavite torx T10

## PASSO 2 Gruppo Base: preparazione dei componenti

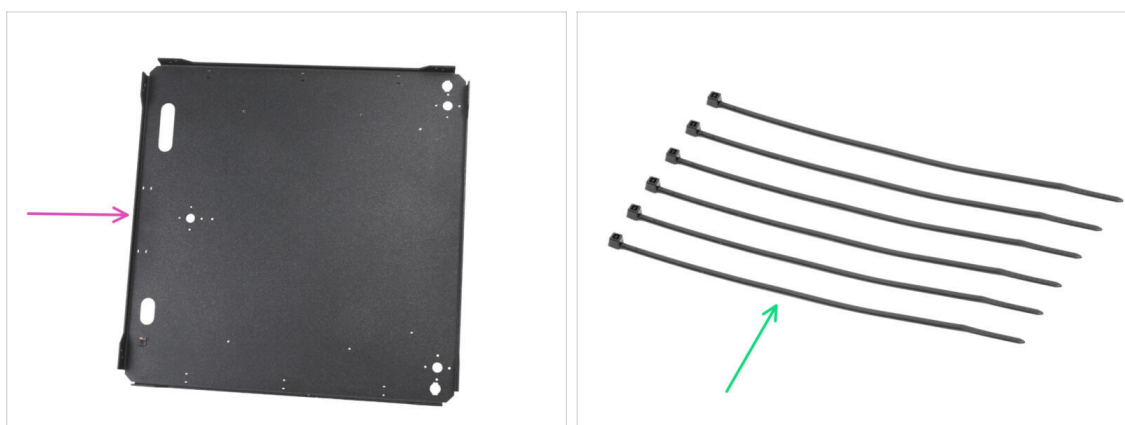

● Per i seguenti passi prepara:

- Pannello inferiore (1x) si trova nella confezione *Metal parts 1/3*
- Fascetta (6x) si trovano nella confezione *Electronics & Fasteners*

### PASSO 3 Inserimento delle fascette

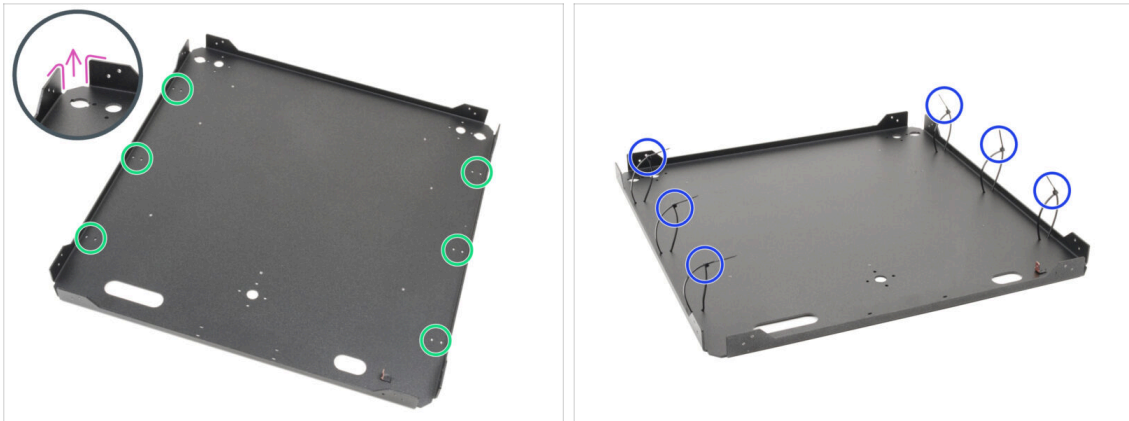

- Gira il pannello inferiore in modo che le pieghe della piastra siano rivolte verso l'alto.
- Fai caso ai due fori gemelli per le fascette intorno al pannello.
- Inserisci tre fascette attraverso i fori, posizionandole lungo entrambi i lati e stringendole parzialmente, inserendo solo i primi denti.
- ⚠ **Non stringerle ancora del tutto, perché in seguito faremo passare i cavi attraverso.**
- ⓘ Nota: l'orientamento delle fascette (all'interno o all'esterno della piastra) non ha importanza.

### PASSO 4 Gruppo Base: preparazione dei componenti

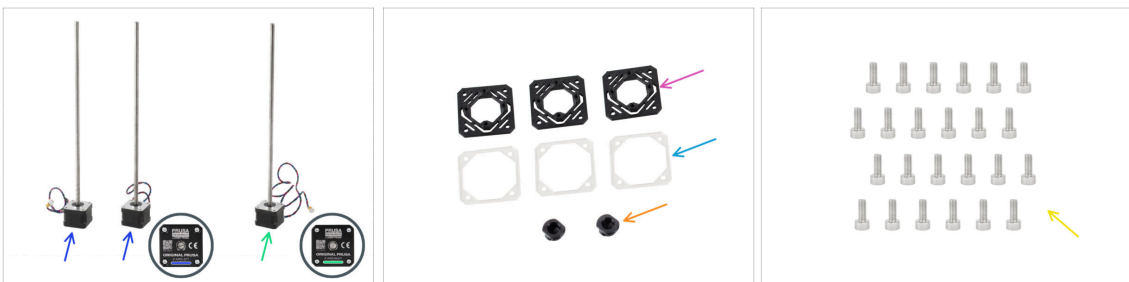

- **Per i seguenti passi prepara:**
- Motore sinistro asse Z (2x) *si trova nella confezione Motor set.*
- ⚠ **Un motore è confezionato separatamente.**
- ⓘ Per ora, lascia i dadi trapezoidali nella confezione dei motori.
- Motore destro asse Z (1x) *si trova nella confezione Electronics & Chamber parts.*
- Z-motor-mount (3x) *si trova nella confezione Printed parts*
- Guarnizione Motore (3x) *si trova nella confezione Electronics & Chamber parts*
- Z-rod-mount (2x) *si trova nella confezione Printed parts*
- Vite M3x8 (24x)

## PASSO 5 Installazione dei supporti motore

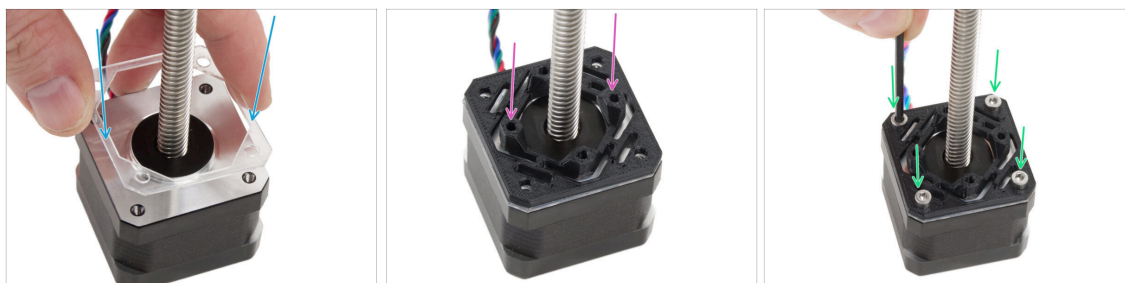

- Inserisci una guarnizione trasparente su ogni motore Z.
- Posiziona un supporto Z-motor-mount su ciascuna guarnizione. **Le parti sporgenti del pezzo devono essere rivolte verso l'alto..**
- Allinea i fori con tutte le parti.
- Unisci tutte le parti con quattro viti M3x8.
- Segui la stessa procedura per tutti i motori.

## PASSO 6 Installazione del motore posteriore



- Capovolgi il pannello inferiore.
- Individua il foro circolare nella parte posteriore del pannello.
- Prendi il **motore Z destro**, è quello con il cavo più lungo. Sul cavo c'è scritto ZR.
- Inserisci la barra filettata del motore attraverso il pannello e allinea i fori nel pannello con quelli nel gruppo motore.
- ⚠ **Il cavo del motore deve essere rivolto verso l'esterno (verso di te).**
- Spingi entrambi i motori dell'asse Z di sinistra attraverso il pannello inferiore.
- **I cavi del motore devono essere rivolti verso il lato posteriore del motore.**
- ⓘ Nelle istruzioni che seguono, ci riferiremo ai lati **anteriore** e **posteriore** del gruppo. **Il lato anteriore ha DUE motori**, mentre **il lato posteriore ha UN motore**. Te lo ricorderemo durante il percorso, ma è bene tenerlo a mente :).

## PASSO 7 Fissaggio del motore posteriore

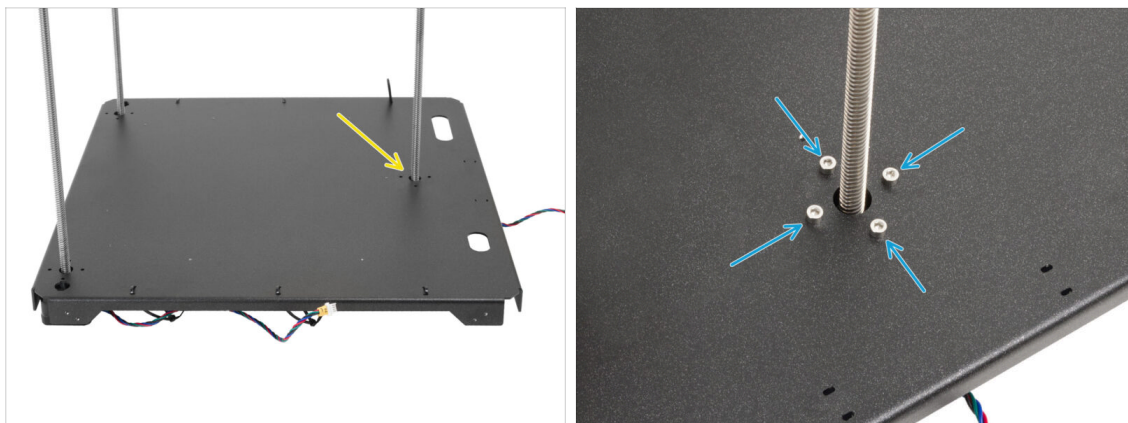

- Inizia a fissare i motori, partendo da quello posteriore.
- Inserisci e stringi bene le quattro viti M3x8 nel **motore posteriore**.
  - ⚠ Assicurati che le viti siano dritte e non si inclinino mentre le avviti.
  - ⚠ Non serrare eccessivamente le viti, poiché si infilano direttamente nella parte in plastica. Per il serraggio finale, usa la parte più corta della chiave come impugnatura per applicare la giusta coppia di serraggio.

## PASSO 8 Installazione del motore anteriore destro



- Prima, metti il supporto della barra nell'apertura vicino al motore Z anteriore destro.
- Usa la chiave 13-16 per girare il supporto della barra di 90 gradi, bloccandolo in posizione.
- Fissa il motore con quattro viti M3x8. Stringile bene.
  - ⚠ Assicurati che le viti siano dritte e non si inclinino mentre le avviti.

## PASSO 9 Installazione del motore anteriore sinistro



- Passiamo al motore anteriore sinistro (dalla vista frontale).
- ⚠ **Assicurati che il cavo del motore sia ancora rivolto verso il lato posteriore.**
- Inserisci il supporto della barra nell'apertura vicino al motore Z anteriore destro.
- Usa la chiave 13-16 per girare il supporto della barra di 90 gradi, bloccandolo in posizione.
- Fissa il motore con quattro viti M3x8. Stringile bene.
- ⚠ **Assicurati che le viti siano dritte e non si inclinino mentre le avviti.**
- Metti da parte il gruppo per il momento.

## PASSO 10 Telaio inferiore: preparazione dei componenti

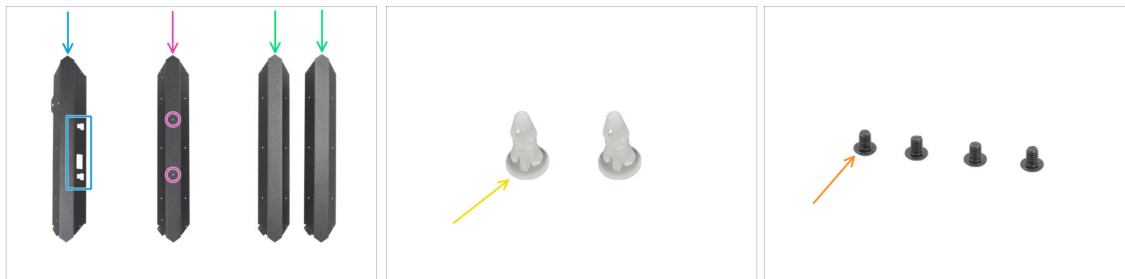

- **Per i seguenti passi prepara:**
- ⚠ **Presta molta attenzione quando maneggi le parti in lamiera taglienti per evitare lesioni o danni.**
- ⚠ **I profili delle piastre metalliche possono sembrare identici a prima vista, ma ci sono alcune differenze. Fai un DOPPIO CONTROLLO per prendere quelli giusti.**
- Profilo anteriore (1x) **nota i ritagli** - *si trova nella confezione Metal parts 1/3*
- Profilo posteriore (1x) **con due fori sulla parte piatta** - *si trova nella confezione Metal parts 1/3*
- Profilo universale (2x) **nessun foro sul lato piatto** - *si trova nella confezione Metal parts 1/3*
- Perno distanziatore (2x) *si trova nella confezione Electronics & Fasteners*
- Vite M3x4rT (4x)



## PASSO 11 Assemblaggio del profilo inferiore: sinistra + anteriore

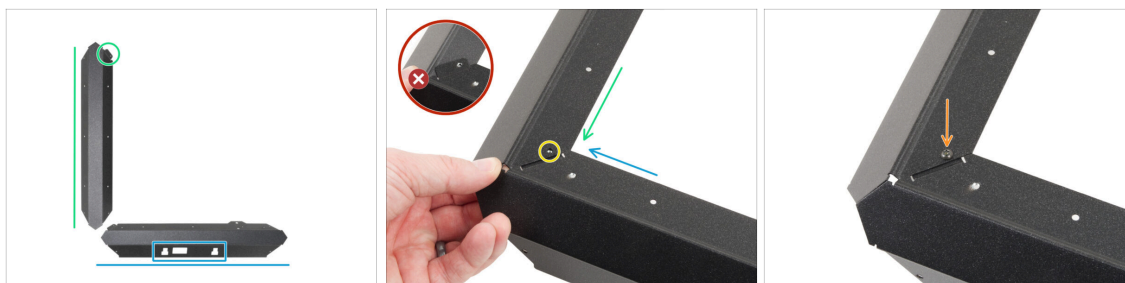

**⚠** Presta molta attenzione quando maneggi le parti in lamiera taglienti per evitare lesioni o danni.

- 🔵** Metti il profilo anteriore come mostrato nella foto. I ritagli devono essere rivolti verso di te.
- 🟢** Posiziona uno dei profili universali sul lato sinistro. Orienta il pezzo secondo l'immagine. **Usa la flangia come riferimento.**
- ⬛** Attacca i due profili tra loro.

**⚠** La flangia della piastra anteriore (freccia blu) deve essere inserita **sotto** il profilo universale sinistro (freccia verde), non sopra di esso.

- 🟡** Allinea i fori di entrambe le parti.
- 🟠** Unisci le due parti tra loro con la vite M3x4rT.

## PASSO 12 Assemblaggio del profilo inferiore: sinistra + posteriore

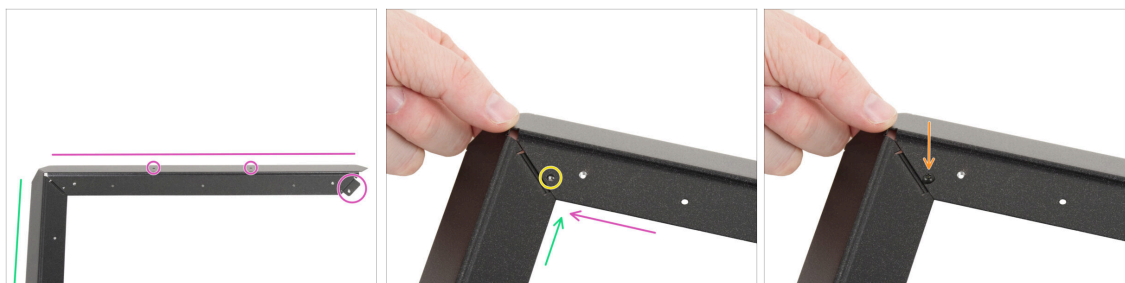

- 🟡** In base all'immagine, posiziona il profilo posteriore (con due fori sul lato piatto) sul profilo universale sinistro. Orienta il pezzo secondo l'immagine. **Usa la flangia come riferimento.**

- ⬛** Join the rear profile with the universal left profile together.

**⚠** Assicurati che la flangia sia sotto il profilo posteriore, non sopra.

- 🟡** Allinea i fori di entrambe le parti.
- 🟠** Unisci le due parti tra loro con la vite M3x4rT.



## PASSO 13 Assemblaggio del profilo inferiore: destra



- Metti il profilo destro universale tra il profilo posteriore e quello anteriore.  
**Assicurati che:**
  - La parte **posteriore** è **sopra** la flangia del profilo posteriore.
  - La **flangia anteriore** va inserita **sotto** il profilo anteriore.
- Fissa il profilo sinistro con viti M3x4rT su entrambe le estremità.

## PASSO 14 Inserimento dei perni distanziatori



- Inserisci il perno distanziatore nel foro sulla sporgenza del profilo anteriore.
- Spingi con decisione il perno distanziatore in modo che entri perfettamente nel foro.
- Fai la stessa cosa con il secondo perno distanziatore.

## PASSO 15 Piedini antivibrazione: preparazione dei componenti

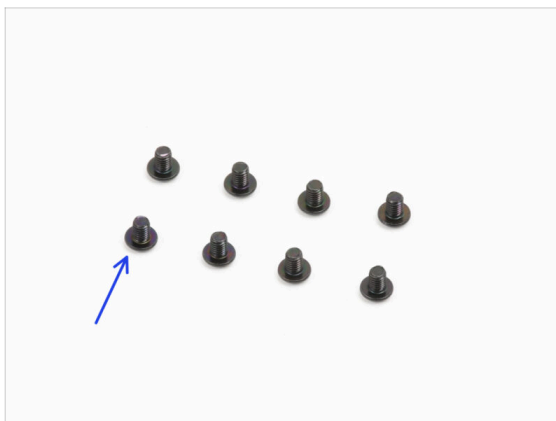

● Per i seguenti passi prepara:

- Piedino anti-vibrazioni (4x) si trova nella confezione *Electronics & Chamber parts*
- Vite M3x4rT (8x)

## PASSO 16 Installazione dei piedini antivibrazioni



- Posiziona il telaio inferiore come mostrato nella foto. Il profilo frontale deve essere rivolto verso di te.
- Togli lo strato protettivo da tutti i piedini antivibrazione.
- Inserisci un piedino antivibrazioni in ogni angolo del telaio. Allinealo con il bordo esterno del lato piatto del profilo.

## PASSO 17 Installazione del telaio inferiore



- Capovolgi il telaio inferiore. **Il profilo anteriore deve essere rivolto verso di te.**
- Metti il retro del pannello inferiore sul retro del telaio inferiore. Collega la parte posteriore del pannello inferiore alla parte posteriore del telaio inferiore.
  - Assicurarsi che il lato anteriore del gruppo pannello inferiore (con due motori) sia allineato con il profilo anteriore del telaio inferiore (con ritagli).
- Metti tutti i cavi del motore al centro del telaio inferiore per evitare che si schiaccino.
- Abbassa lentamente e con cautela il gruppo del pannello inferiore nel profilo inferiore.
  - Assicurati che il gruppo entri tutto nel profilo inferiore.
  - Controlla che nessuna parte del pannello inferiore sporga dal telaio inferiore.
- ⚠ **Controlla che non ci siano cavi schiacciati.**

## PASSO 18 Montaggio del telaio inferiore: lato destro



- Concentrati sull'angolo anteriore destro e sul lato destro.
- Solleva leggermente uno degli angoli del pannello inferiore.
- Allinea il foro filettato nel pannello inferiore con il foro nel profilo.
- Unisci le due parti tra loro con la vite M3x4rT.
- Vai nell'angolo posteriore destro.
- Allinea i fori nella base e nel profilo e fissalo con la vite M3x4rT.

## PASSO 19 Montaggio del telaio inferiore: posteriore + sinistra + anteriore

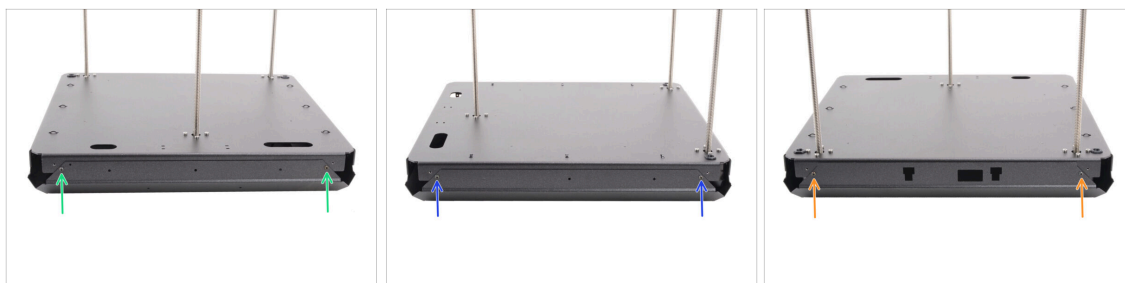

- Passa al lato posteriore del gruppo (lato con un motore Z).
- Allinea i fori nel gruppo base e nel profilo e fissalo con due viti M3x4rT.
- Concentrati sul lato sinistro del gruppo.
- Allinea i fori nel gruppo base e nel profilo e fissalo con due viti M3x4rT.
- Ruota il gruppo con il profilo anteriore rivolto verso di te (profilo con intagli).
- Allinea i fori nel gruppo base con il profilo e fissali con due viti M3x4rT.

## PASSO 20 È l'ora delle Haribo!

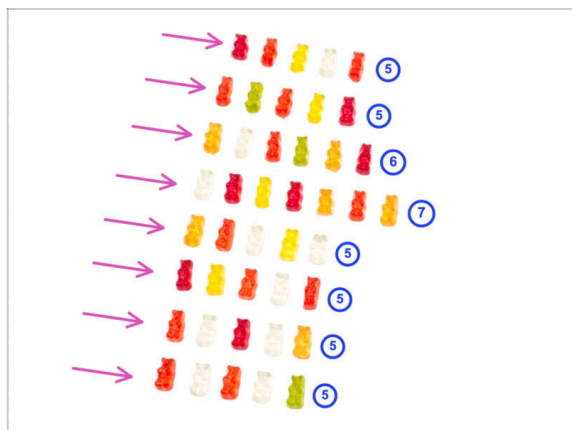

- È il momento di premiarsi!
- Dividi gli orsetti gommosi in otto file.
- Metti gli orsetti gommosi in ogni fila come nella foto.
- **i** Se non ottieni il numero esatto nell'ultima riga, ti consigliamo di trovare il negozio di caramelle più vicino e di acquistare quelle mancanti.
- Mangia la prima fila.

**PASSO 21** Fatto



- **Congratulazioni!** Hai completato il **montaggio della base**.
- Adesso metti da parte il gruppo e passiamo al prossimo capitolo.

### 3. Assemblaggio posteriore



## PASSO 1 Attrezzi necessari per questo capitolo

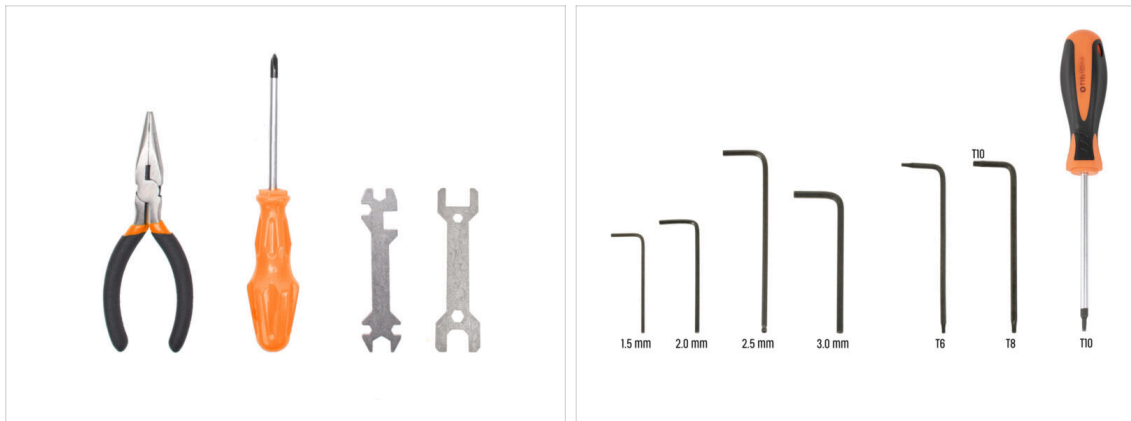

● **Per questo capitolo prepara:**

- Cacciavite a stella PH2
- Pinza a becchi lunghi
- Chiave a brugola da 2.5mm
- Chiave / Cacciavite torx T10

## PASSO 2 Gruppo Alimentatore: preparazione componenti

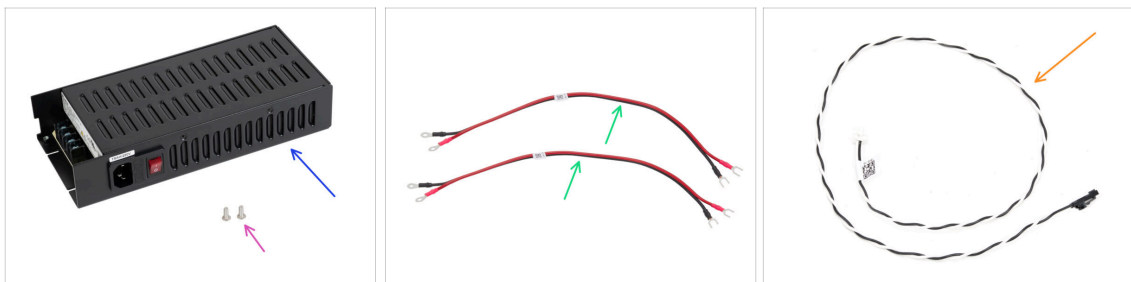

● **Per i seguenti passi prepara:**

- PSU Delta 240 W 24 V (1x) *alimentatore*
- Vite M4x6r (2x) *dalla confezione Others*
- Cavi di alimentazione xBuddy (2x) *si trovano nella confezione Electronics*
- Cavo Power Panic (1x) *si trova nella confezione Electronics*

### PASSO 3 Preparare l'alimentatore

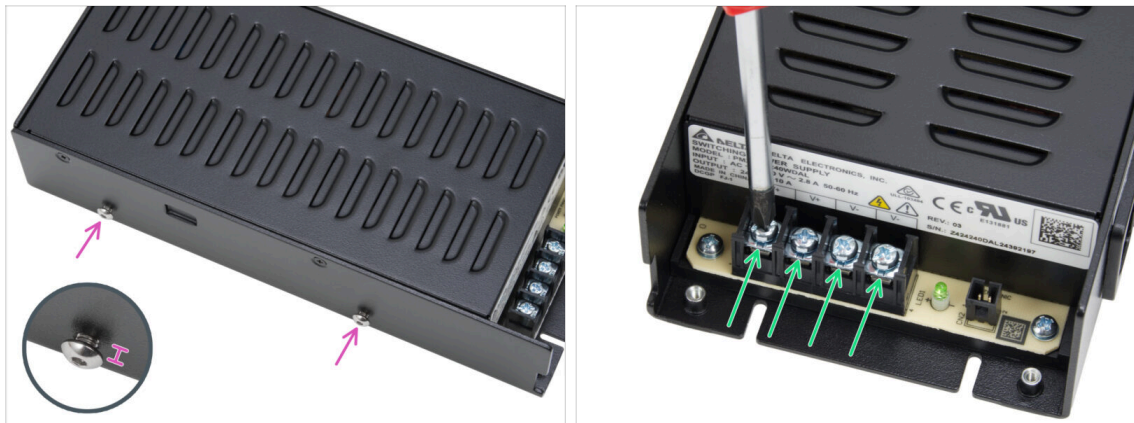

- Inserisci due viti M4x6r sul lato sinistro dell'alimentatore. **Non serrarle completamente.** Lascia almeno 4 mm (0,16 pollici) di spazio tra la testa della vite e l'alimentatore.
- Allenta leggermente le quattro viti dei terminali di alimentazione sull'alimentatore. **Non rimuoverle.** Sono sufficienti 3-4 giri.



## PASSO 4 Informazione sui cavi di alimentazione

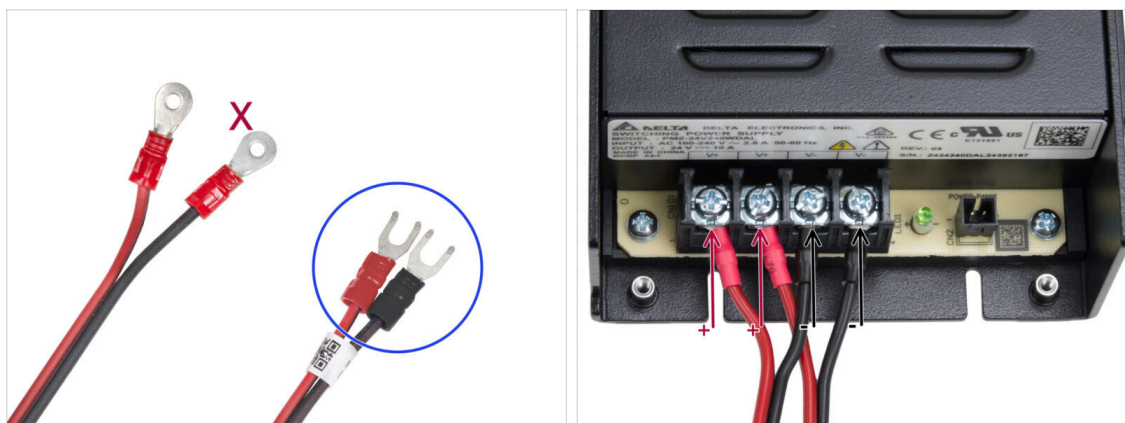

- ⓘ Nei passi successivi, collegheremo i cavi di alimentazione uno per uno. Le viti dei morsetti sono già installate sull'alimentatore. Allentale ma **non rimuoverle completamente** per evitare che si confondano con l'altro tipo di viti utilizzate sul lato del cavo della scheda xBuddy. Ciascuno dei due cavi di alimentazione ha due terminali.  
Uno ha un **colore rosso prevalente = positivo / +**  
Uno ha un **colore nero prevalente = negativo / -**
- 🔵 Nota che i cavi di alimentazione hanno connettori diversi su ciascuna estremità. Per ora, prepara i connettori a U (il colore del tubo di crimpatura può variare).
- ⬛ **Nota che la polarità dei terminali dell'alimentatore è:**
- 🔴 Positivo (V+)
  - 🔴 Positivo (V+)
  - ⬛ Negativo (V-)
  - ⬛ Negativo (V-)
- ⓘ Il cavo rosso (positivo) può avere una striscia nera. Allo stesso modo, il cavo nero (negativo) può avere una striscia rossa.
- ⚠ **Non collegare ancora nessun cavo, aspetta che ti venga richiesto.**

## PASSO 5 Connettere l'unità di alimentazione



- Prendi il filo ROSSO e infila il connettore a forcella fino in fondo nel primo terminale (positivo) da sinistra nella parte inferiore dell'alimentatore. Assicurati che la rondella in acciaio sia sopra il connettore a "forcella".
- Serrare saldamente la vite del terminale.
- Usa la stessa procedura per collegare il secondo filo rosso al secondo slot terminale da sinistra.
- Collega i due fili neri al terzo e quarto slot dei terminali usando la stessa procedura.
- Collega il cavo power panic al connettore più a destra.
- Metti da parte il gruppo per il momento.

## PASSO 6 xBuddy: preparazione dei componenti I.

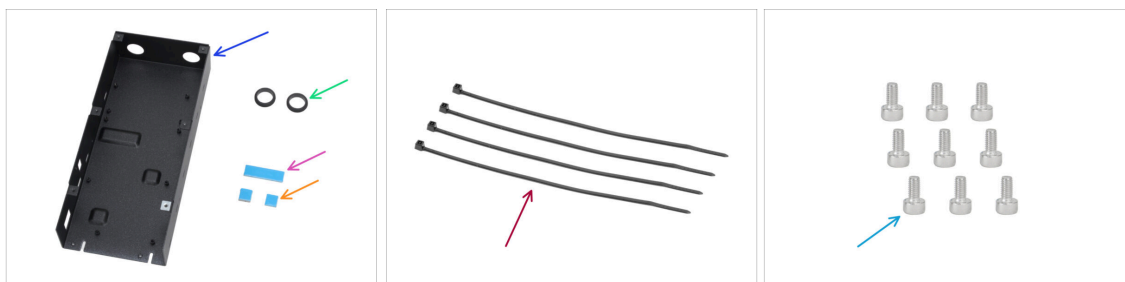

- **Per i seguenti passi prepara:**
- Scatola xBuddy CORE One (1x) *si trova nella confezione Metal parts 3/3*
- Gommino 19/16 mm (2x) *si trova nella confezione Electronics & Fasteners*
- Pad termico 40x12x2.2 mm (1x) *si trova nella confezione Electronics & Fasteners*
- Pad termico 12x12x2.2 mm (2x) *si trova nella confezione Electronics & Fasteners*
- Fascette (4x)
- Vite M3x6 (9x)
- ⓘ L'elenco continua nel prossimo passo...

## PASSO 7 xBuddy: preparazione dei componenti II.

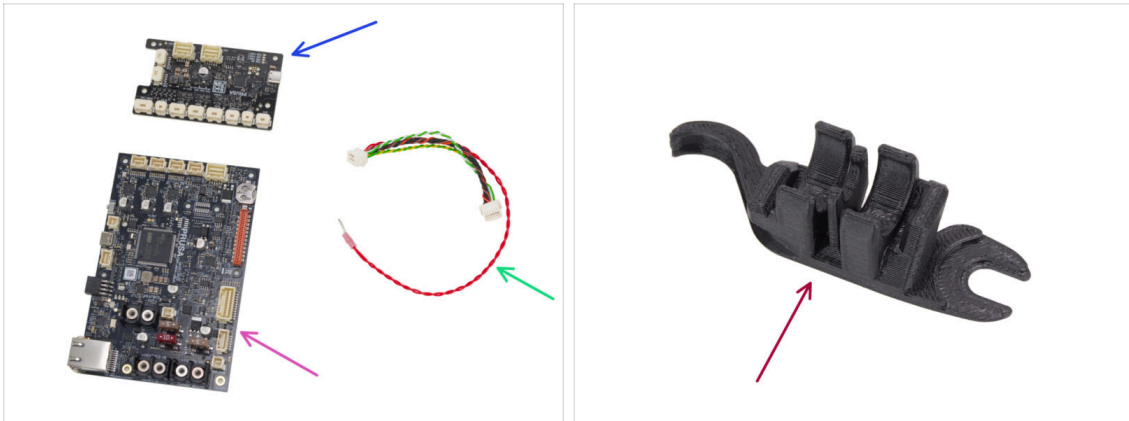

- ◆ Scheda di estensione xBuddy (1x) *nella confezione Electronics & chamber*
- ◆ Scheda xBuddy board (1x) *si trova nella confezione Electronics*
- ◆ Cavo estensione xBuddy (1x) *si trova nella confezione Electronics & Fasteners*
- ◆ Assembly-multi-tool (1x) *si trova nella confezione Printed parts*

## PASSO 8 Applicare i pad termici

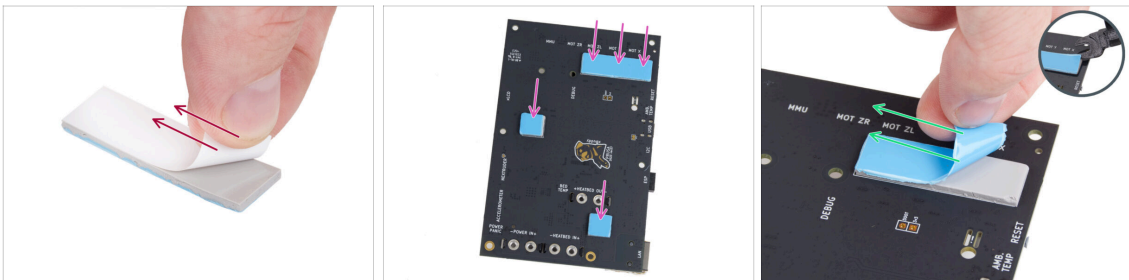

- ◆ Stacca lo strato protettivo bianco da tutti i pad termici.
  - ⚠ **Quando maneggi la scheda elettronica, tocca sempre e solo i lati della stessa. Evita di toccare i chip, i condensatori e altre parti dell'elettronica.**
- ◆ Attacca i pad sul retro della scheda xBuddy. Ci sono dei segni che indicano le dimensioni e le posizioni corrette.
  - ⓘ La superficie su cui vengono attaccati i tamponi deve essere ripulita dal grasso. Questo garantirà una migliore adesione.
- ⚠ **Per proteggere i componenti elettronici della scheda, ti consigliamo vivamente di posizionare la scheda xBuddy su un tappetino morbido. Puoi utilizzare la confezione di pluriball originale della xBuddy.**
- ◆ Stacca lo strato protettivo blu da tutti i pad termici.
  - ⓘ Suggestivo: se il bordo dello strato è difficile da sollevare, puoi usare il lato sottile dello strumento Assembly-multi-tool per separare lo strato protettivo.

## PASSO 9 Installare la xBuddy

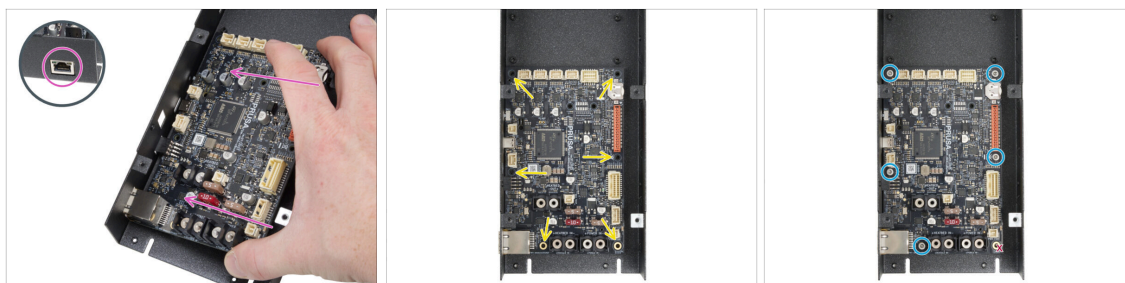

**⚠ Quando maneggi la scheda elettronica, tocca sempre e solo i lati della stessa. Evita di toccare i chip, i condensatori e altre parti dell'elettronica.**

- Inserisci la scheda xBuddy nella scatola xBuddy.
  - Assicurati che il connettore Ethernet sia inserito correttamente nel foro della scatola xBuddy.
- **Prima di fissarlo completamente, centra i fori della scheda con i fori (colonne) della scatola di xBuddy.**
- Fissa in posizione la scheda xBuddy inserendo cinque viti M3x6. Non stringere completamente le viti. Per ora sono sufficienti pochi giri.
- ⚠ **Frena l'istinto e lascia vuoto il foro in basso a destra.**
- **Stringi bene tutte e cinque le viti. Ma fai comunque attenzione, altrimenti potresti danneggiare la scheda elettronica.**

## PASSO 10 Installare l'estensione xBuddy

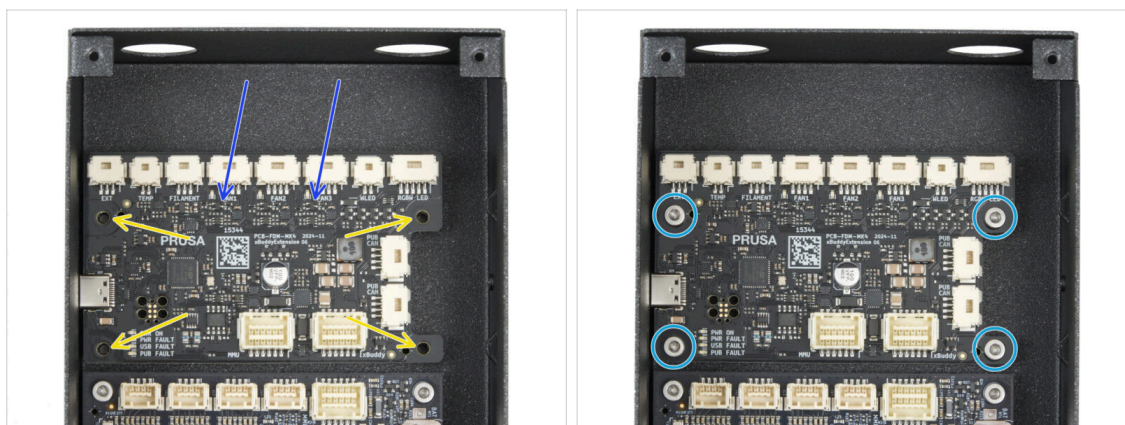

- Inserisci la scheda di espansione xBuddy nella scatola xBuddy, sopra la scheda xBuddy. Fai attenzione all'orientamento delle parti.
- **Prima di fissarlo completamente, centra i fori della scheda con i fori (colonne) della scatola di xBuddy.**
- Fissa la scheda di estensione xBuddy con quattro viti M3x6. Stringile bene.



## PASSO 11 Installazione delle fascette



- ◆ Dai un'occhiata più da vicino alla scatola xBuddy. Sono presenti sei perforazioni sull'involucro metallico.
- ⚠ **Procedi con molta attenzione. Fai attenzione a non danneggiare i connettori o i condensatori della scheda xBuddy.**
- Metti la parte a forma di uncino dello strumento (Assembly-multi-tool) sotto la prima perforazione a sinistra.
- Fai passare la fascetta attraverso la perforazione e inseriscila nello strumento Assembly-multi-tool. Questo guiderà la fascetta nella scatola dell'elettronica.
- ⚠ **Presta attenzione all'orientamento corretto della fascetta. I denti della fascetta devono essere sul lato visibile.**
- ◆ Ripeti il processo in corrispondenza delle perforazioni indicate.
- Salta la terza e la sesta perforazione.

## PASSO 12 Collegare la scheda di estensione xBuddy

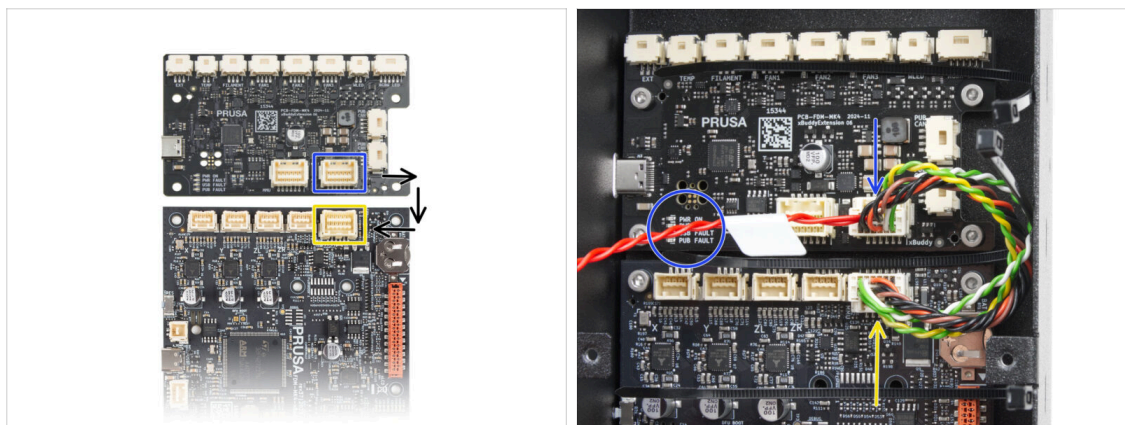

- Collega il connettore di estensione xBuddy alla scheda di estensione xBuddy tramite il cavo rosso libero.
- Lascia il cavo rosso libero per ora.
- Collega l'altra estremità del cavo di estensione xBuddy alla scheda xBuddy.

## PASSO 13 Inserimento dei gommini: scatola xBuddy



- Inserisci entrambi i gommini nei due fori circolari della scatola xBuddy.
- Premi delicatamente il gommino e inseriscilo nella piastra metallica, assicurandoti che la scanalatura si blocchi in posizione.

## PASSO 14 Wi-Fi: preparazione dei componenti



- **Per i seguenti passi prepara:**
- ESP-WiFi (1x) *si trova nella confezione Electronics*
- CORE-One-Wifi-cover (1x) *si trova nella confezione Printed parts*
- Vite M3x12 (1x)
- Vite M3x6 (2x)

## PASSO 15 Assemblare il Wi-Fi



- ✦ Inserisci due viti M3x6 nel gruppo della scatola xBuddy dal lato destro. **Non stringerle completamente.** Lascia uno spazio di almeno 4 mm (0,16 in).
- ✦ Inserisci il modulo ESP-WiFi nella copertura WiFi, posizionandolo appena sotto il ponte sul lato sinistro.
- ✦ Dall'altro lato, assicurati che il connettore si inserisca correttamente nel foro della copertura.

## PASSO 16 Installazione del gruppo Wi-Fi

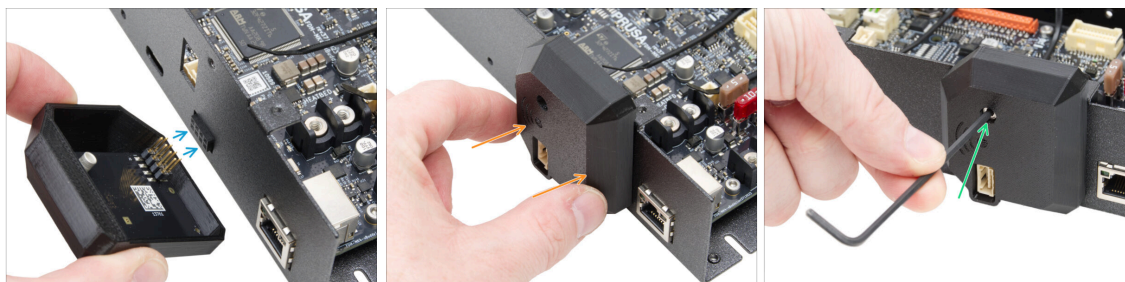

- ⚠ **Fai molta attenzione** quando maneggi e colleghi il modulo ESP in modo da **evitare di piegare e danneggiare i pin.**
- ✦ Prendi il gruppo della copertura WiFi e collega i pin del modulo ESP al connettore dell'xBuddy.
- ✦ Chiudi con cura la copertura del WiFi, assicurandoti che i pin del modulo ESP siano correttamente inseriti nel connettore dell'xBuddy.
- ✦ Fissa la copertura con la vite M3x12.
- ✦ Metti da parte il gruppo per il momento.

## PASSO 17 Pannello posteriore: preparazione dei componenti

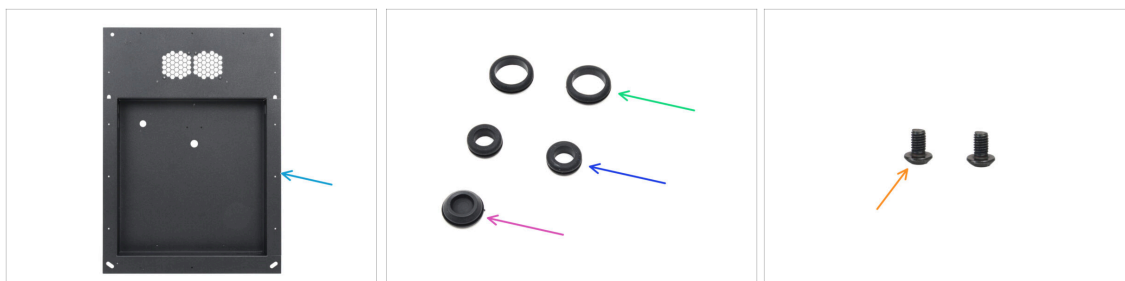

● **Per i seguenti passi prepara:**

- Pannello posteriore (1x) si trova nella confezione *Metal parts 1/3*
- Gommino 19/16 mm (2x) quello più grosso - si trova nella confezione *Electronics & Fasteners*
- Gommino 13.5/10 mm (2x) quello più piccolo - si trova nella confezione *Electronics & Fasteners*
- Tappo di chiusura 15.5 mm (1x) si trova nella confezione *Electronics & Fasteners*
- Vite M3x4rT (2x)

## PASSO 18 Installazione dei gommini: pannello posteriore superiore



- Metti il pannello posteriore come mostrato nella prima immagine. Usa i due fori ovali come riferimento.
- Inserisci il tappo di chiusura nel foro centrale.
  - **Il tappo di chiusura non è simmetrico.** Inserisci il lato con il diametro più piccolo rivolto verso il basso.
- Inserisci un gommino piccolo nel foro circolare a sinistra.
- Inserisci un piccolo gommino nel foro ovale.



## PASSO 19 Installazione dei gommini: lati + fondo

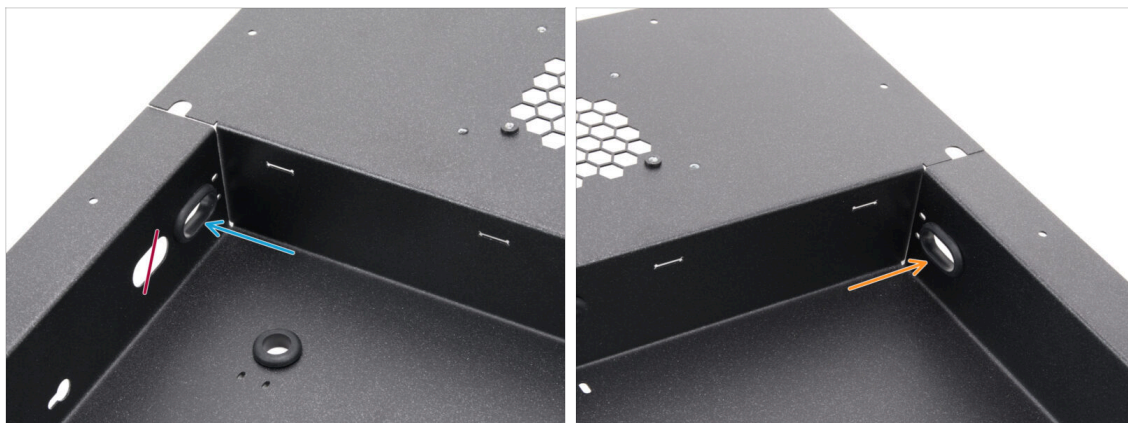

- Concentrati sulla parte superiore sinistra del pannello posteriore e individua i due fori ovali.
- Inserisci un gommino grande nel foro ovale più vicino all'angolo.
- Vai nella parte in alto a destra del pannello posteriore e metti un gommino grande nel foro ovale.

## PASSO 20 Allineamento dell'alimentatore

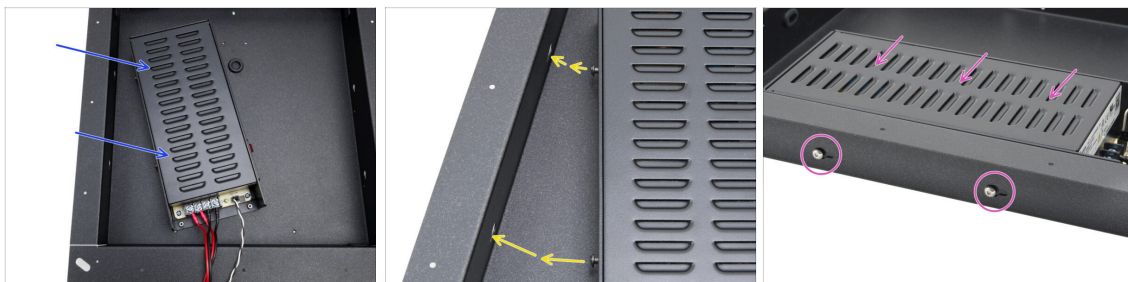

- Inserisci con attenzione l'alimentatore nella tasca del pannello posteriore.
- Allinea le viti sull'alimentatore con i fori sul lato sinistro del pannello posteriore.
- Fai scorrere l'alimentatore in modo che le viti passino attraverso i fori.

## PASSO 21 Montaggio dell'alimentatore

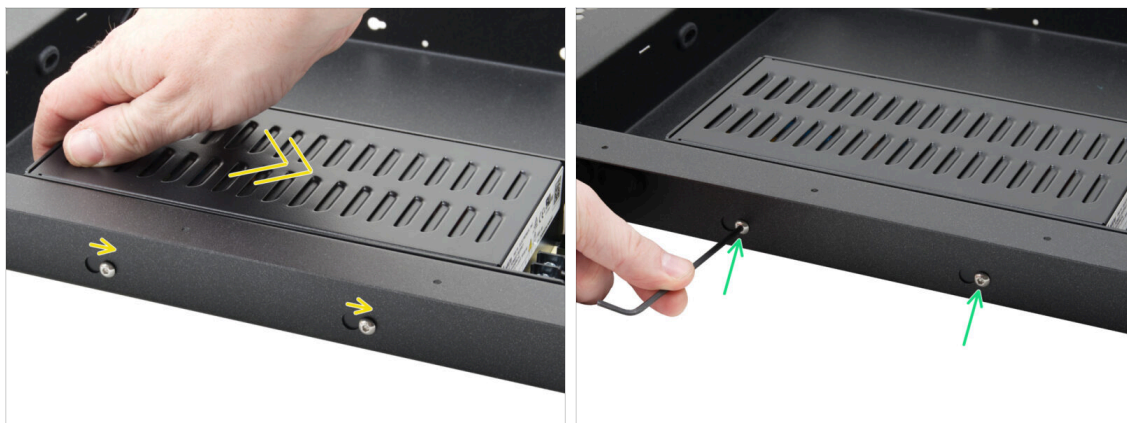

- Fai scorrere delicatamente l'alimentatore in modo che le viti si trovino in corrispondenza dei fori a forma di serratura.
- Mantieni la posizione dell'alimentatore e stringi completamente entrambe le viti.

## PASSO 22 Allinea il gruppo della scatola xBuddy

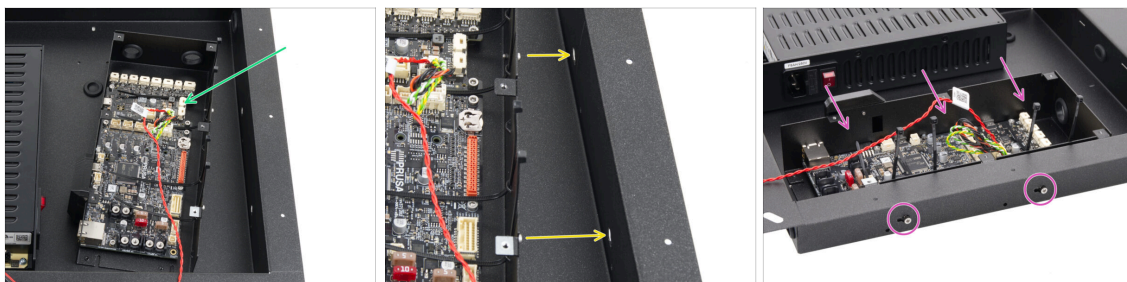

- Inserisci con cautela la scatola xBuddy nella tasca del pannello posteriore.
- Allinea le viti sulla scatola xBuddy con i fori sul lato destro del pannello posteriore.
- Fai scorrere la scatola xBuddy in modo che le viti passino attraverso i fori.

## PASSO 23 Montare la scatola xBuddy

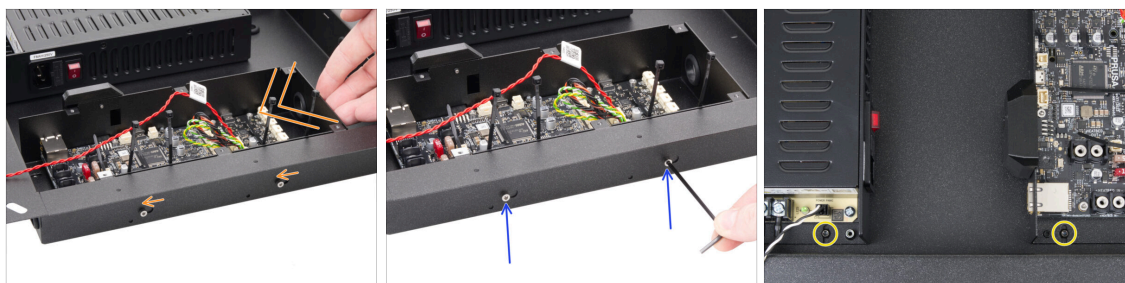

- Fai scorrere delicatamente il gruppo della scatola xBuddy in modo che la posizione delle viti si sposti nella posizione finale dei fori a serratura.
- Tieni ferma la scatola xBuddy e stringi bene entrambe le viti.
- Fissa l'alimentatore e il gruppo xBuddy al pannello posteriore stringendo due viti M3x4rT.

## PASSO 24 Copertura dei cavi di alimentazione: preparazione dei componenti



- **Per i seguenti passi prepara:**
- PSU-cable-cover (1x) *si trova nella confezione Printed parts*
- Dado M3nS (2x)
- Vite M3x10rt (2x)
- Vite del terminale di alimentazione 6-32 (4x)

## PASSO 25 Collegare i cavi di alimentazione

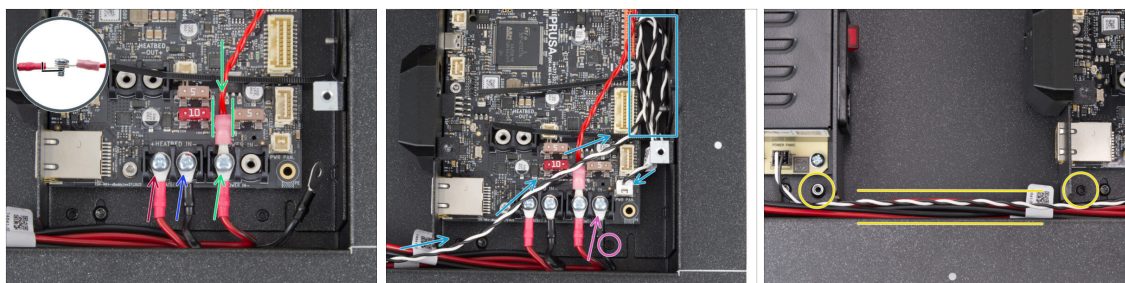

- Prendi un cavo rosso che esce dall'alimentatore e collegalo al primo slot terminale a sinistra sulla scheda xBuddy usando la vite terminale da 6/32". Stringi bene ma con delicatezza.
  - ⚠ Ricorda che la forma a "L" del connettore del cavo deve sempre essere "sottosquadro" rispetto alla testa della vite del terminale.
- Collega il cavo nero dell'alimentatore della stessa coppia di quello rosso al secondo terminale utilizzando la vite da 6/32". Stringi saldamente le viti.
- Prendi il secondo cavo rosso dall'alimentatore e collegalo al cavo rosso che esce dalla scheda di estensione. **Fai attenzione al dettaglio.** Fissa questi due cavi con la vite terminale nel terzo slot terminale.
  - Fai attenzione a far passare il cavo di prolunga xBuddy tra i fusibili, assicurandoti che sia ben posizionato senza premere contro di essi.
- Collega il secondo cavo nero dell'alimentatore all'xBuddy, **assicurandoti che non ostruisca il foro filettato.**
- Dirigi il cavo power panic verso la scatola xBuddy e collegalo allo slot in basso a destra sulla scheda xBuddy. Forma diversi cerchi con il cavo in eccesso sopra l'alloggiamento.
- Disponi i cavi dell'alimentatore come mostrato, assicurandoti che non ci siano ostruzioni intorno ai fori filettati dell'alimentatore e della scatola xBuddy.



## PASSO 26 Preparazione della copertura del cavo dell'alimentatore

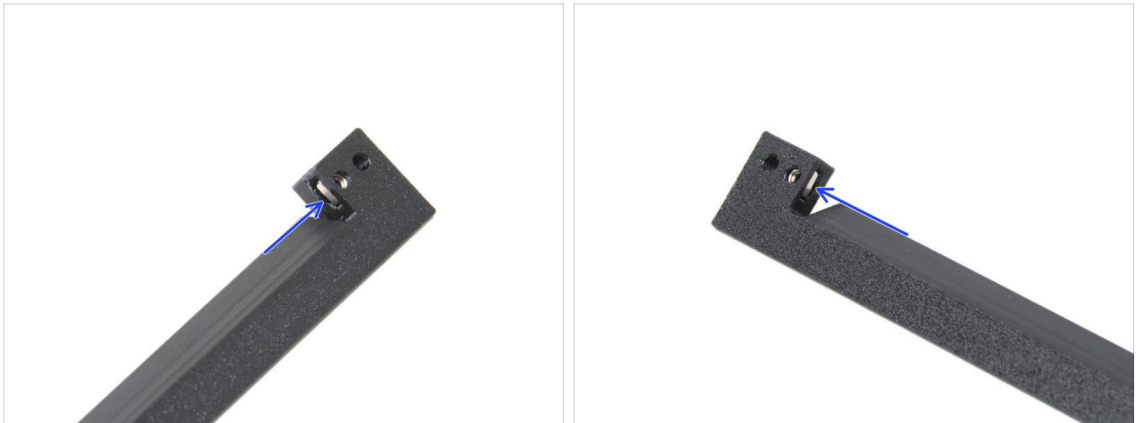

- Inserisci un dado M3nS nel foro su ciascuna estremità della copertura del cavo PSU.
- Assicurati che i fori siano allineati.

## PASSO 27 Coprire i cavi dell'alimentatore

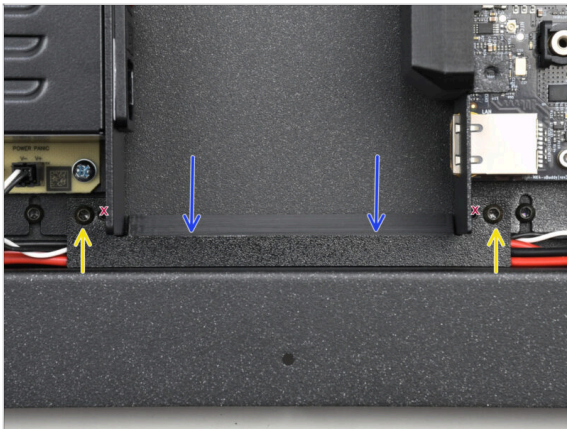

- Monta la copertura PSU-cable-cover sui cavi dell'alimentatore.
- Fissa la copertura con due viti M3x10rT nei fori più esterni del pezzo.

## PASSO 28 Ventole della camera: preparazione dei componenti

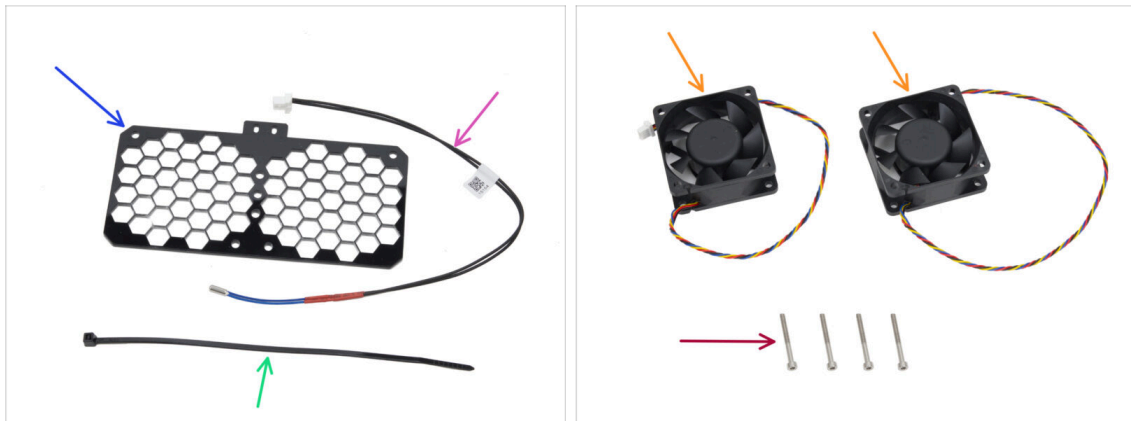

● **Per i seguenti passi prepara:**

- Griglia ventola (1x) *si trova nella confezione Electronics & Chamber parts*
- Termistore a camera da 260 mm (1x) *contenuto nella confezione Electronics & Chamber parts*
- Fascetta (1x)
- Ventola di raffreddamento (2x) *si trova nella confezione Electronics & Chamber parts*
- Vite M3x30 (4x)

## PASSO 29 Montaggio della griglia della ventola

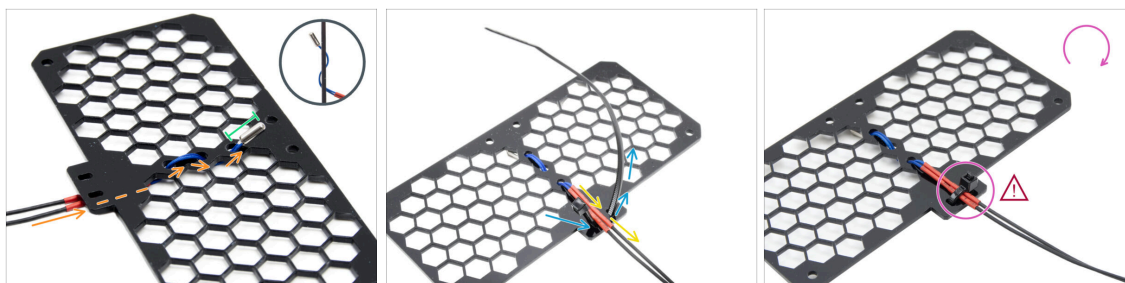

- Fai passare il cavo del termistore sotto la griglia. Infilalo nella direzione mostrata nella foto.

**i** La griglia ha entrambi i lati uguali.

- Lascia che l'intera parte del termistore fuoriesca.
- Capovolgi la griglia e infila la fascetta attraverso i due fori sulla sporgenza della griglia.
- Fai passare il cavo del termistore in mezzo alla fascetta.
- Fissa con cura il cavo del termistore stringendo la fascetta. **Non stringere eccessivamente** per non danneggiare il cavo.

**!** **Assicurati che la parte superiore della fascetta sia rivolta nella stessa direzione dell'immagine. Deve trovarsi sullo stesso lato da cui parte il cavo.**

- Metti da parte il gruppo per il momento.

## PASSO 30 Montaggio delle ventole

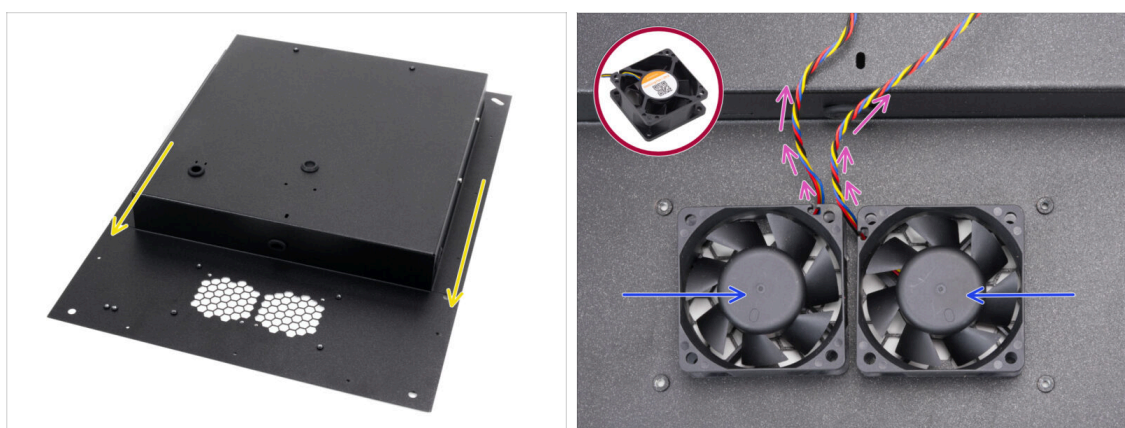

- Posiziona e orienta il pannello posteriore come mostrato nella foto. I fori della griglia devono essere rivolti verso di te.
- Collega entrambe le ventole alla griglia del pannello posteriore.
- !** **Il lato della ventola senza l'adesivo deve essere rivolto verso l'alto.**
- Posiziona le ventole in modo che i cavi partano dagli angoli verso il centro.
- Per ora lascia i cavi liberi, assicurandoti che non si impiglino mentre li maneggi.

## PASSO 31 Copertura delle ventole di raffreddamento

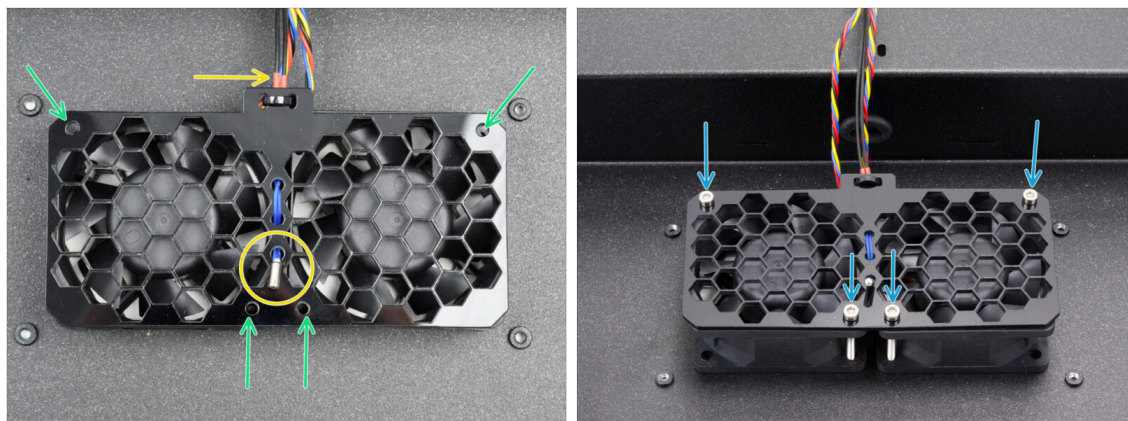

- Posiziona il gruppo della griglia sulle ventole di raffreddamento.
  - ⚠ **Assicurati che il termistore sia rivolto verso l'alto e che il cavo passi sotto la griglia.**
- Allinea i fori delle ventole, della griglia e del pannello posteriore.
- Fissa il gruppo ventola al pannello posteriore con quattro viti M3x30.
  - ⚠ **Non stringere troppo le viti per evitare di danneggiare la griglia.**

## PASSO 32 Profili posteriori: preparazione dei componenti

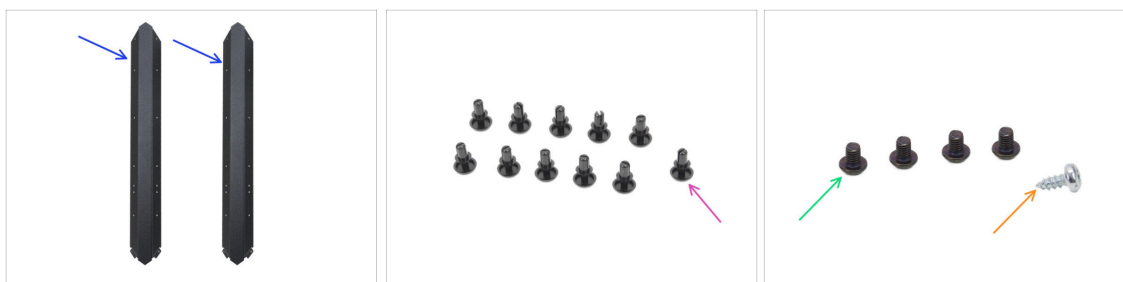

- **Per i seguenti passi prepara:**
  - Profilo posteriore (2x) *si trova nella confezione Metal parts 1/3*
  - ⓘ Prendi due di quelli più lunghi.
    - Nota che gli altri due più lunghi si differenziano per la presenza di ritagli.
  - Rivetto in nylon (11x)
  - Vite M3x4rT (4x)
  - Vite autofilettante 2.9x6.5sT (1x) *si trova nella confezione Electronics & Fasteners*



## PASSO 33 Installazione dei profili posteriori



- Prendi il gruppo inferiore e giralo in modo che il lato posteriore (con un motore al centro) sia rivolto verso di te.
- 📌 Concentrati sull'angolo posteriore destro, il lato con l'apertura ovale più lunga nel pannello inferiore.
- Metti il profilo posteriore nell'angolo a destra, **usando la parte finale senza flange**.
- Allinea il foro sul lato posteriore e fissalo con la vite M3x4rT.
- Fissa l'angolo dall'altra parte con una seconda vite M3x4rT: ogni angolo sarà fissato con due viti M3x4rT.
- Fai lo stesso con il secondo profilo posteriore nell'angolo posteriore sinistro.

## PASSO 34 Montaggio del pannello posteriore

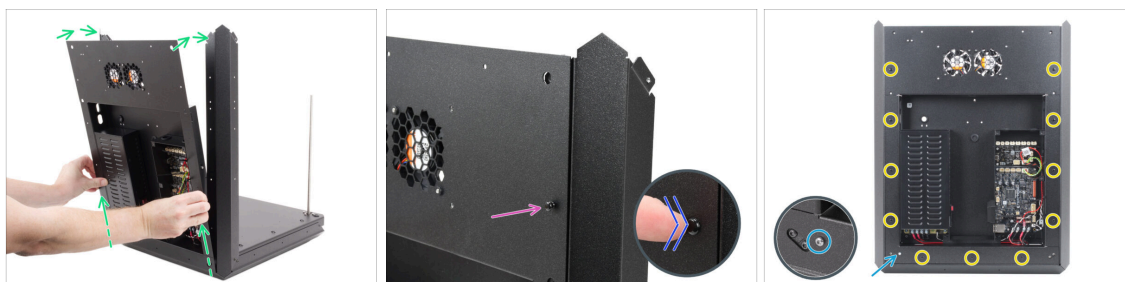

- Solleva un po' il gruppo posteriore e sistemalo con attenzione sulla base e sui profili posteriori.
- Inserisci un rivetto in nylon attraverso il pannello posteriore e il profilo posteriore in alto a destra.
- Spingi la testa del rivetto con il dito finché non è ben inserita.
- Utilizza questa procedura per tutti gli undici rivetti in nylon intorno al pannello posteriore per fissarlo in posizione.
- Inserisci e stringi la vite autofilettante 2,9x6,5 nel pannello posteriore. **Non stringere troppo** per evitare di spanare la filettatura autofilettante.

## PASSO 35 Sdoppiatore stepper: preparazione dei componenti

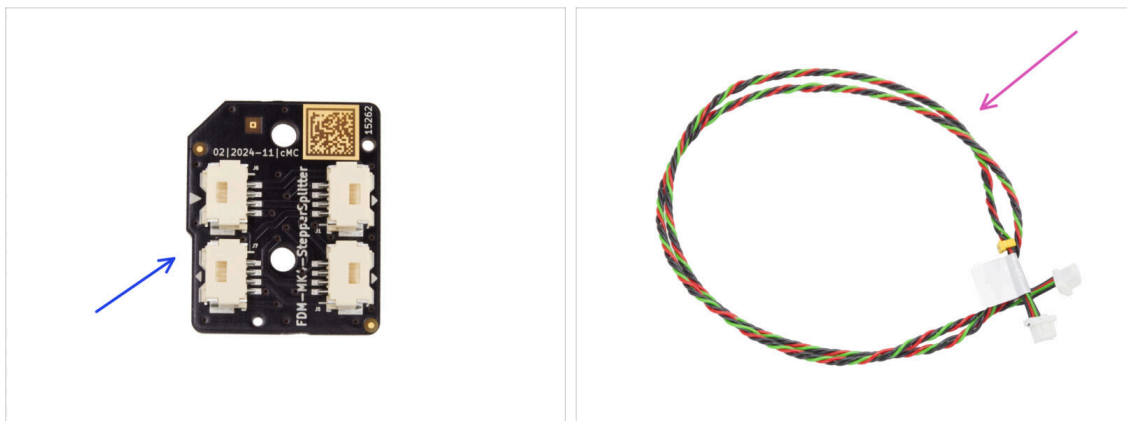

● Per i seguenti passi prepara:

- Sdoppiatore stepper (1x) si trova nella confezione *Electronics & Chamber parts*
- Cavo sdoppiatore stepper (1x) si trova nella confezione *Electronics & Chamber parts*

## PASSO 36 Orientare il cavo sdoppiatore Stepper



● Gira con molta attenzione il gruppo sul retro (pannello posteriore).

● **Si consiglia di sostenere la parte posteriore del gruppo** con un tappetino morbido e rialzato per evitare che poggi sul modulo Wi-Fi sporgente.

ⓘ Suggerimento: usa l'imbottitura in schiuma della confezione delle parti in lamiera o una scatola di cartone vuota.

● Guida il cavo dello sdoppiatore Stepper attraverso le tre fascette sul lato sinistro.

● Per il momento, lascia il lato con l'etichetta libero all'esterno.

● Fai passare il cavo R del motore dell'asse Z attraverso le tre fascette sul lato sinistro.

⚠ **Non stringere le fascette in questo momento.**

## PASSO 37 Collegamento dello sdoppiatore stepper

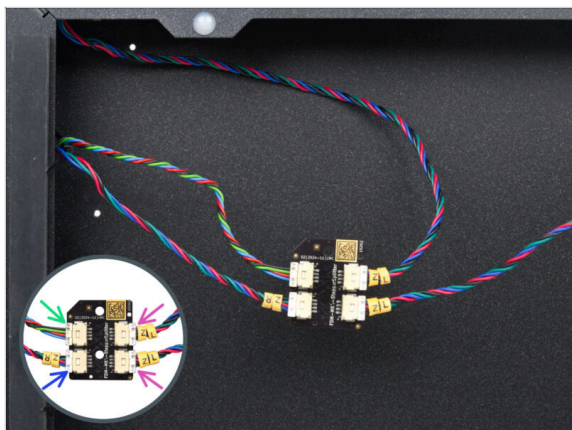

- **Collega i cavi del motore Z allo sdoppiatore stepper:**
- Cavo sdoppiatore per stepper
- Motore asse Z R
- Motore asse Z L
- Motore asse Z L

## PASSO 38 Montaggio dello sdoppiatore stepper



- Individua due perni distanziatori nel telaio inferiore.
- Dall'interno del telaio, prepara lo sdoppiatore Stepper e fissa i suoi fori di fronte ai perni.
  - Controlla il corretto orientamento del componente in base al logo sulla scheda. **Il logo è capovolto.**
- Spingi lo sdoppiatore Stepper allineato sui perni finché non senti un clic: in questo modo lo sdoppiatore Stepper viene fissato. Spingi al centro della scheda.
- ⓘ È necessario applicare una pressione considerevole per far aderire il pezzo. Tuttavia, fai molta attenzione a non danneggiare i componenti.

## PASSO 39 Cavo LCD: preparazione componenti

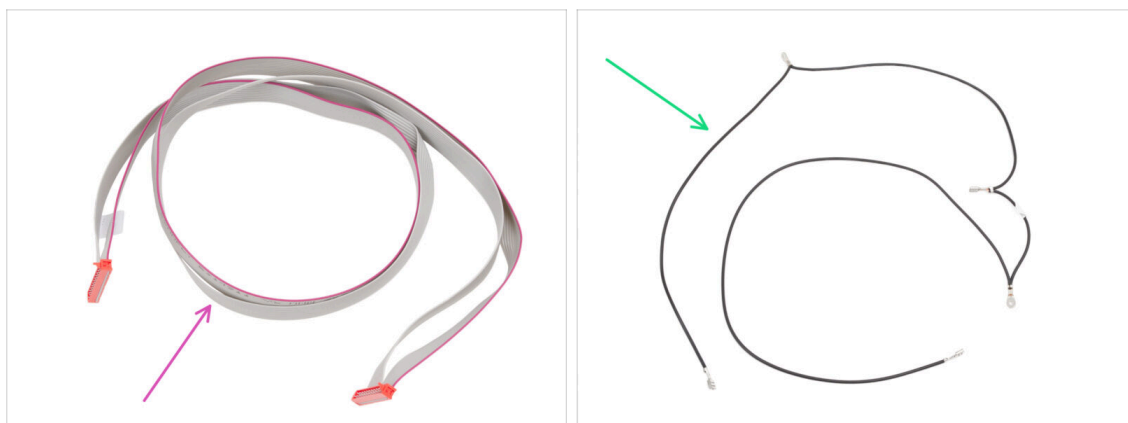

● Per i seguenti passi prepara:

● Cavo xLCD (1x) si trova nella confezione *Electronics & Fasteners*

● Cavo principale FE (1x) si trova nella confezione *Electronics & Fasteners*

## PASSO 40 Guidare il cavo del display LCD



● Guida il cavo dello sdoppiatore Stepper attraverso il foro ovale fino all'elettronica.

● Prendi l'estremità del cavo del display xLCD con l'etichetta con il codice QR.

● Fai passare qualche centimetro del cavo del display xLCD (l'estremità con l'etichetta del codice QR) attraverso il foro ovale del pannello inferiore.

ⓘ Il cavo deve essere leggermente piegato per passare attraverso il foro.

● Fai passare il cavo del display xLCD attraverso le fascette sul lato sinistro del telaio.

● Fai passare il cavo del display xLCD attraverso l'apertura rettangolare nel profilo anteriore. Lascia sporgere circa 6 cm (2,36 pollici).

● Lascia il cavo libero per il momento.

### PASSO 41 INFO Cavo principale FE

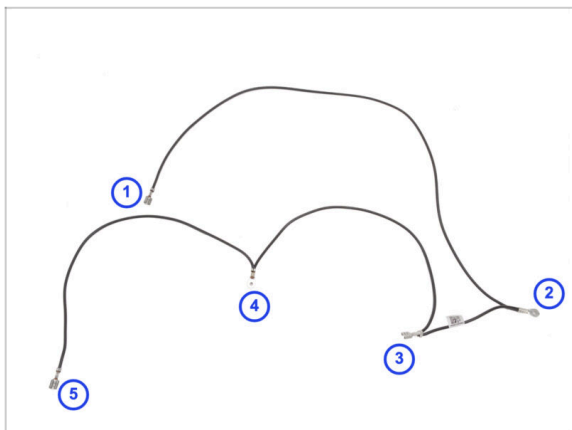

- Metti il cavo FE principale come mostrato nella foto, assicurandoti che ogni connettore sia posizionato nel modo giusto.
- I connettori sono numerati nella foto solo per riferimento. Questi numeri ti serviranno nei passaggi successivi per collegare tutto nel modo giusto.
- ⓘ Nota: nei passaggi seguenti ti diremo sempre quale connettore usare. Comunque, è una buona idea tenere a mente questa panoramica per montare tutto più facilmente.

### PASSO 42 Collegamento del cavo FE (n. 3)

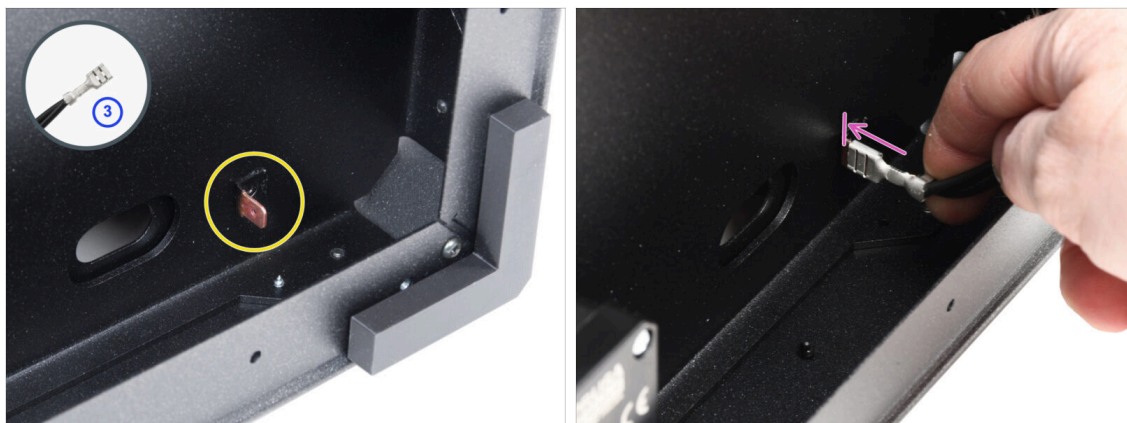

- Prepara il connettore numero 3.
- ⓘ Questo è il connettore faston femmina al centro del cavo.
- Trova il connettore Faston maschio nell'angolo in basso a destra.
- Inserisci il connettore del cavo FE fino in fondo nel connettore Faston.



### PASSO 43 Orientare il cavo FE (n. 2)

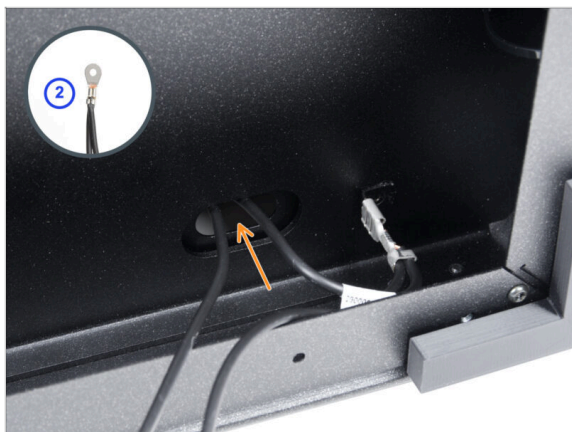

- Prendi il connettore del cavo FE numero 2.
- ⓘ Il connettore rotondo vicino.
- Inserisci il connettore senza serrarlo nel foro sul pannello inferiore.

### PASSO 44 Orientare il cavo FE (n. 1)



- Prendi il connettore numero 1 e infilalo nelle fascette sul lato destro del telaio.
- ⓘ È la parte lunga con un solo connettore faston alla fine.
- Inserisci il connettore nell'apertura rettangolare sul profilo anteriore. Lascia sporgere circa 6 cm (2,36 pollici).
- Lascia il cavo libero per il momento.
- Stringi bene tutte e tre le fascette. Taglia la parte in eccesso.

## PASSO 45 Orientare il cavo FE (n. 4 e 5)

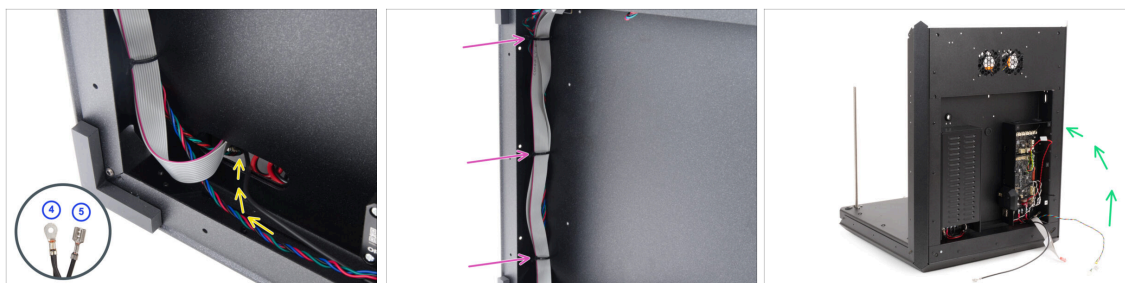

- ◆ Prendi i connettori del cavo FE numero 4 e 5.
- ◆ Inserisci entrambi i connettori nel foro più a sinistra nella parte inferiore. Lasciali liberi per ora.
- ◆ Stringi bene tutte e tre le fascette sul lato sinistro del telaio. Taglia la parte in eccesso.
  - ◆ Non serve stringere troppo le fascette. Comunque, i cavi devono essere facili da muovere per regolarli se necessario durante il collegamento.
- ◆ Rimetti con attenzione la stampante in posizione verticale. Concentrati sul retro.

## PASSO 46 Cavo FE - xBuddy: preparazione dei componenti

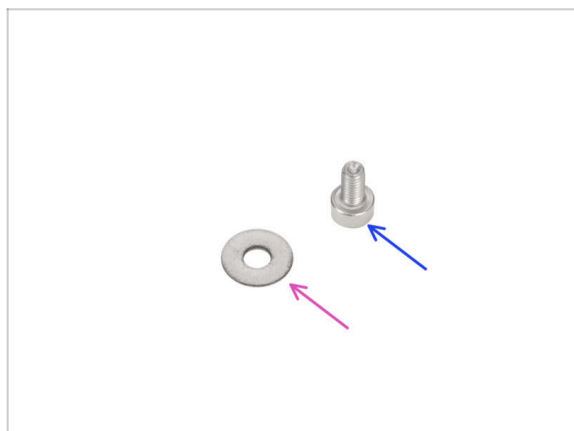

- ◆ Per i seguenti passi prepara:
  - ◆ Rondella M3w (1x)
  - ◆ Vite M3x6 (1x)

## PASSO 47 Collegare il cavo FE: xBuddy



- Rimetti la stampante in piedi. Focalizza l'attenzione sul lato posteriore.
- Prendi il connettore numero 4 e collegalo all'xBuddy utilizzando la vite M3x6 e la rondella M3w.
  - ⚠ La rondella M3 deve stare tra la testa della vite e il connettore.
- Fai passare il cavo FE (numero 5) lungo il lato del box xBuddy e tiralo fuori dai buchi sul lato destro della scatola.
- Guida il cavo dello sdoppiatore Stepper accanto alla scatola xBuddy e collegalo al secondo slot da destra nella fila superiore della scheda xBuddy (etichettato ZR).

## PASSO 48 Collegare il cavo del display xLCD

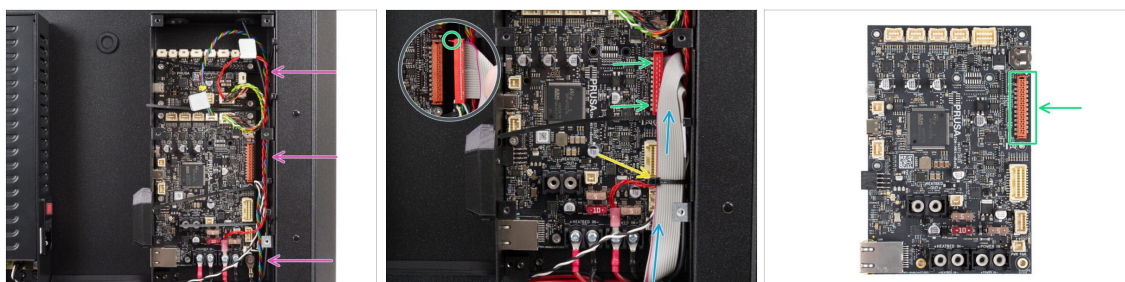

- Metti i cavi come mostrato: fai passare tutti i cavi lungo il lato destro della scatola xBuddy.
  - ⚠ Assicurati che tutti i cavi passino attraverso le fascette nella scatola di xBuddy, non sotto di esse.
- Posiziona il cavo del display xLCD sopra gli altri cavi e fallo passare verso l'alto.
- Collega il display xLCD allo slot sul lato destro della xBuddy. **Nota il fermo di sicurezza sul connettore del display xLCD. Il fermo deve inserirsi nel lato superiore del connettore.**
- Fissa la sistemazione dei cavi stringendo la fascetta inferiore.
  - ⚠ Non stringere troppo la fascetta, perché potresti danneggiare i cavi.
- Taglia con attenzione la parte in più della fascetta. **Fai attenzione a non tagliare i cavi!**



## PASSO 49 Copertura dell'alimentatore: preparazione dei componenti



- Per i seguenti passi prepara:
- CORE-One-PSU-cover (1x) si trova nella confezione *Printed parts*
- Vite M3x10 (2x)

## PASSO 50 Collegamento del cavo FE: Alimentatore

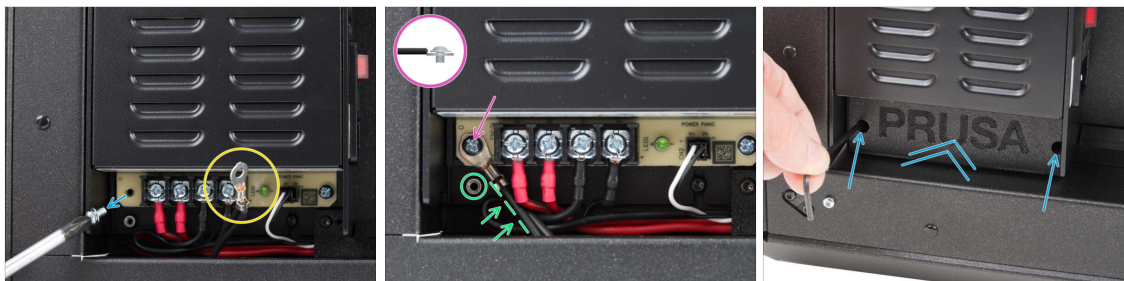

- Togli la vite dalla scheda dell'alimentatore. **Non buttarla via!**
- Assicurati che il connettore FE (numero 4) sia inserito nel vano dell'alimentatore.
- Inserisci la vite che hai tolto nel connettore del cavo FE e avvitala di nuovo sulla scheda dell'alimentatore.
- Nota l'orientamento corretto del connettore.
- Ruota il connettore in senso antiorario, posizionandolo in modo che non blocchi il foro filettato sottostante.
- Metti la copertura dell'alimentatore sui connettori dell'alimentatore e fissala con due viti M3x10.

## PASSO 51 È l'ora delle Haribo!



- È ora di ricaricarsi per il prossimo capitolo!
- Mangia la seconda fila.
- ⚠ **Non barare:** mangia solo il numero indicato!

## PASSO 52 Fatto



- Congratulazioni! Il gruppo posteriore è installato.
- Ora continua con il prossimo capitolo.

## 4. Assemblaggio del piano riscaldato

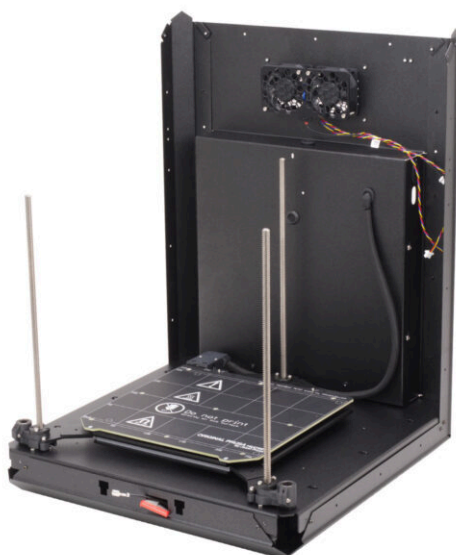

## PASSO 1 Attrezzi necessari per questo capitolo

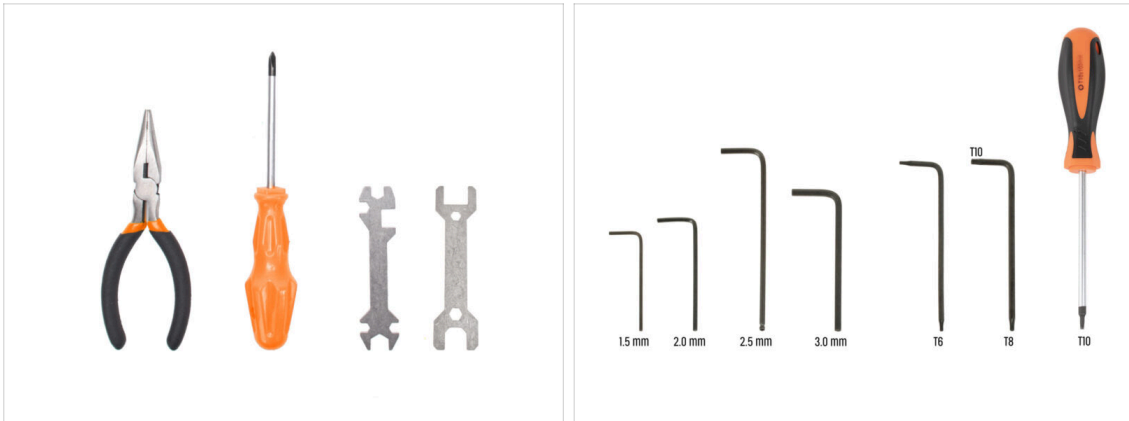

- **Per questo capitolo prepara:**
- Pinza a becchi lunghi
- Chiave universale
- Chiave 13-16
- Cacciavite a stella (PH2)
- Chiave a brugola da 2.5mm
- Chiave a brugola da 2.0mm
- Chiave / Cacciavite torx T10

## PASSO 2 Piano riscaldato: preparazione componenti

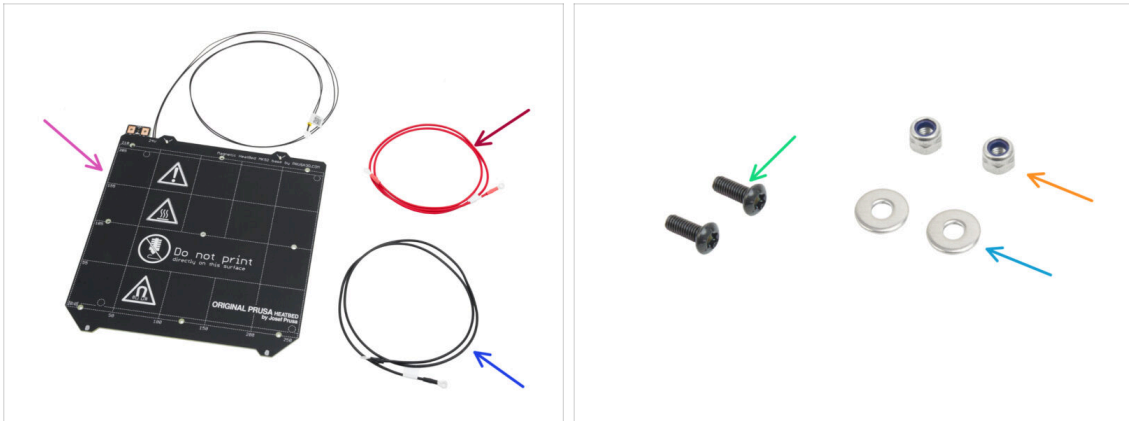

### ● Per i seguenti passi prepara:

- Piano riscaldato MK52 24V (1x) *si trova nella confezione CoreXY + Hinges set*
- Cavo rosso del piano riscaldato (1x) *si trova nella confezione Electronics & Fasteners*
- Cavo nero del piano riscaldato (1x) *si trova nella confezione Electronics & Fasteners*
- Vite M3x10rt (2x)
- Dado M3nN (2x)
- Rondella M3w (2x)

## PASSO 3 Assemblaggio cavi del piano riscaldato (parte 1)

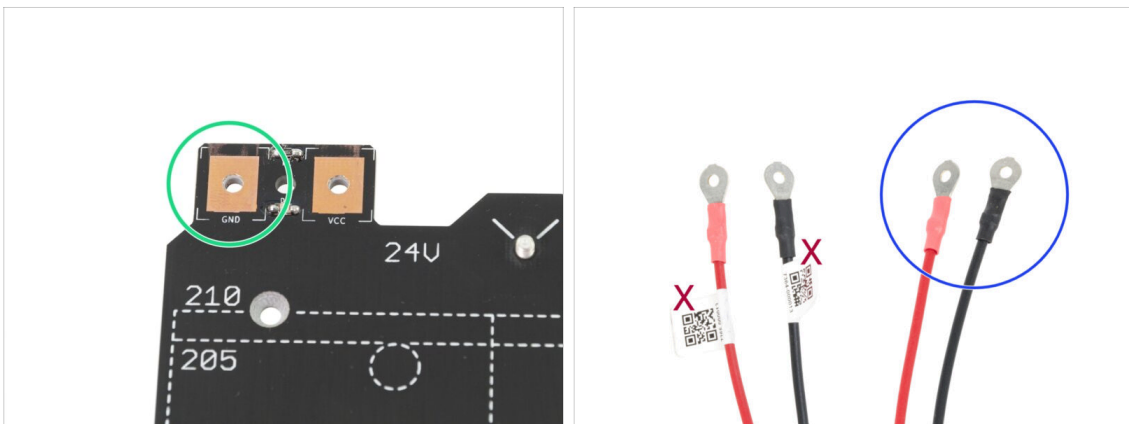

- È **IMPORTANTE** connettere il cavo d'alimentazione correttamente. Prima di iniziare l'assemblaggio dai un'occhiata ai connettori. Quello sulla sinistra con la scritta "GND" deve essere connesso con il **FILO NERO**.
- Prendi entrambi i cavi del piano riscaldato. Presta attenzione all'etichetta presente su ciascun cavo. Per le fasi successive, prepara le estremità dei cavi **senza etichetta**.

## PASSO 4 Assemblaggio cavi del piano riscaldato (parte 2)

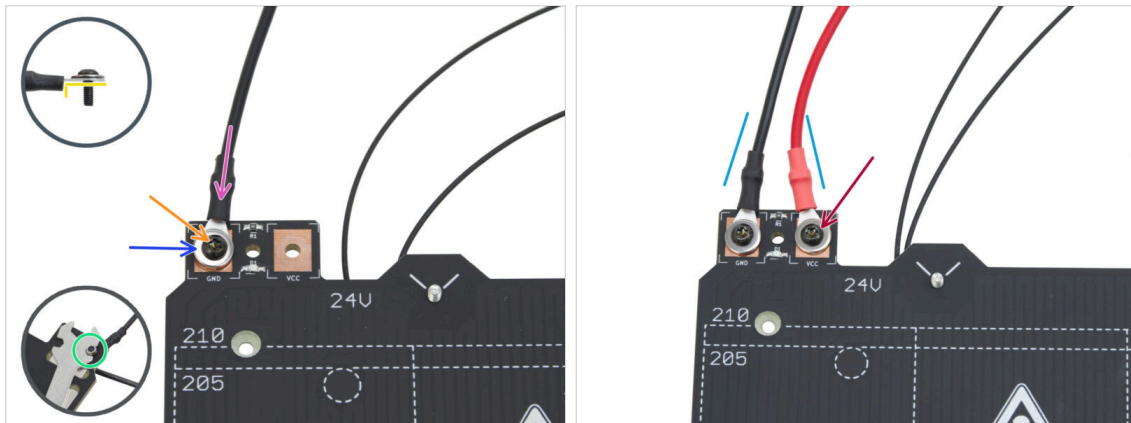

- Posiziona il filo nero sopra il pin con la scritta "GND". **Usa l'estremità del cavo senza etichetta del codice QR.** Il codice QR deve trovarsi nell'altra estremità.
- In dettaglio, fai attenzione alla posizione corretta del terminale del cavo.
- Posiziona la rondella M3w sopra il connettore rotondo del cavo.
- Spingi la vite M3x10rT attraverso tutte le parti.
- Tieni la vite e capovolgila con cautela il piano riscaldato.
- Attacca il dado M3nN alla vite M3x10rT e stringilo leggermente.
- Seguendo la stessa procedura, collega il cavo rosso al pin "VCC" sul piano riscaldato.
- Fai passare i cavi dal piano riscaldato leggermente l'uno verso l'altro (a forma di "V"). **Poi stringi bene i dadi da sotto.**

## PASSO 5 Bed-cable-cover-bottom: preparazione dei componenti



- **Per i seguenti passi prepara:**
- Bed-cable-cover-bottom (1x)
- Dado M3n (3x)
- Vite M3x10 (1x)

## PASSO 6 Applicare la copertura del cavo

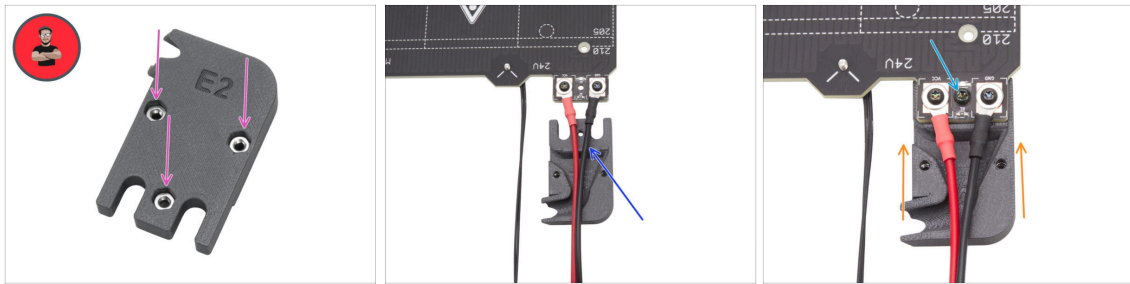

- ◆ Inserisci tre dadi M3n nella parte Bed-cable-cover-bottom.
- ⓘ Consiglio: Usa la tecnica di tiro della vite.
- ◆ Assicurati che i dadi siano ben inseriti e fissati.
- ◆ Inserisci la copertura Bed-cable-cover-bottom sotto i cavi del piano riscaldato. Fai attenzione all'orientamento del pezzo.
- ◆ Inserisci la copertura Bed-cable-cover-bottom sotto la giunzione del cavo del piano riscaldato.
- ◆ Allinea il foro nel piano riscaldato con la copertura del cavo e fissalo con la vite M3x10.

## PASSO 7 Carrello del piano riscaldato: preparazione dei componenti



- ◆ Per i seguenti passi prepara:
  - ◆ Carrello del piano riscaldato (1x) si trova nella confezione *Metal parts 1/3*
  - ◆ Giunto di espansione (8x) si trova nella confezione *Electronics*
  - ◆ Vite M3x4r (8x)
- 📌 La confezione della viteria (Fasteners) include sia viti M3x4r che M3x4rT. Assicurati di usare quelle giuste.

## PASSO 8 Preparare il carrello del piano riscaldato

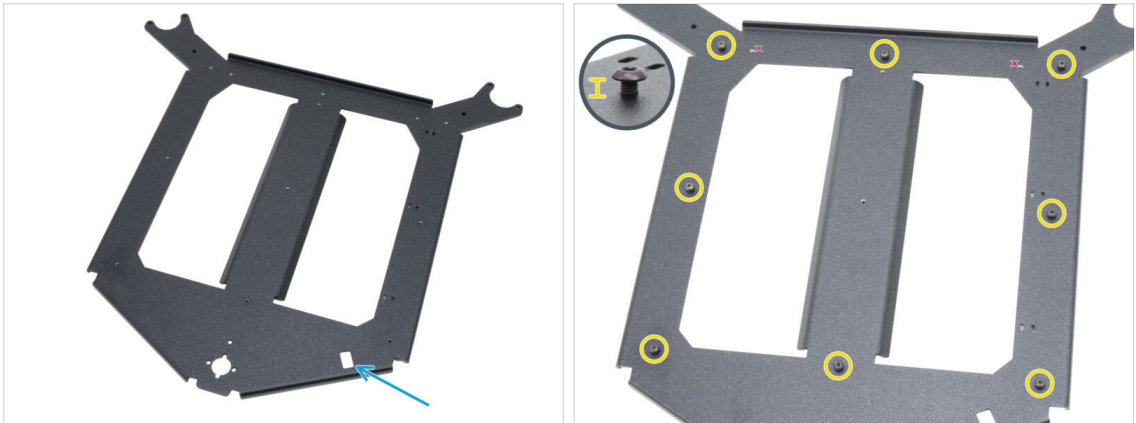

- Posiziona il carrello del piano riscaldato di fronte a te con lo stesso orientamento mostrato nell'immagine.
- Assicurati che il **ritaglio rettangolare sia rivolto verso di te sul lato destro**.
- Inserisci otto viti M3x4r intorno al carrello del piano riscaldato.
- ⚠ **Non stringere del tutto, lascia uno spazio di circa 3 mm (0,12 pollici).**

## PASSO 9 Installazione dei giunti di espansione



- Metti un giunto di espansione su una vite M3x4 nello stesso modo mostrato.
- Fai attenzione alla "scanalatura" a forma di U per la vite all'interno del giunto di espansione: punta verso la vite.
- Fai scorrere il giunto di espansione sulla vite.
- Afferra il giunto di espansione nel taglio rettangolare della chiave universale.
- Metti la chiave con il giunto di espansione nella posizione esatta, come mostrato nella figura.
- **Tieni il giunto di espansione nella posizione corretta** e stringi bene la vite M3x4r attraverso il giunto con una chiave a brugola da 2,0 mm.
- ⚠ **Ripeti questa procedura per tutti gli altri giunti di espansione. Assicurati che siano nella posizione corretta!**



## PASSO 10 Striscia LED RGB: preparazione dei componenti

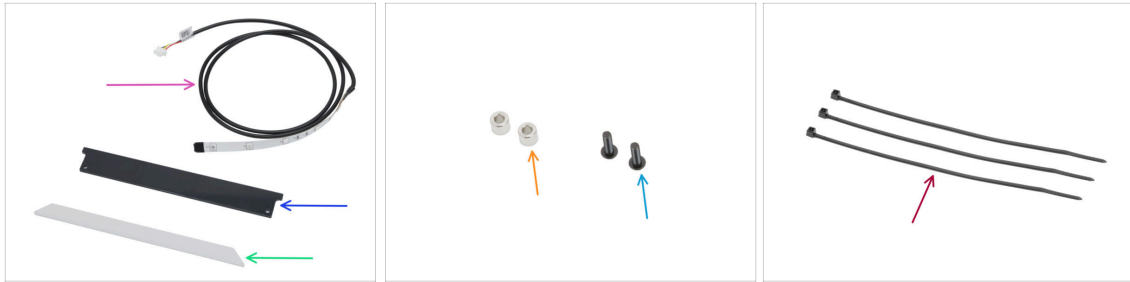

### Per i seguenti passi prepara:

- Striscia LED RGB 166 mm (1x) *si trova nella confezione Electronics & Fasteners*
- ⚠️ **Evita il contatto diretto con i LED e le resistenze della striscia LED.**
- Copertura LED di stato (1x) *si trova nella confezione Electronics & Chamber parts*
- Diffusore striscia LED (1x) *si trova nella confezione CoreXY + Hinges set*
- Distanziatore 3.2/6x5 (2x) *si trova nella confezione Electronics & Fasteners*
- Vite M3x10rt (2x)
- Fascetta (3x)

## PASSO 11 Installazione della striscia LED



- Posiziona il carrello del piano riscaldato di fronte a te con lo stesso orientamento mostrato nell'immagine.
- Assicurati che il **taglio rettangolare sia lontano da te e sul lato destro.**
- Togli con attenzione lo strato protettivo (di carta) dalla striscia LED RGB.
- ⚠️ **Dopo aver rimosso lo strato protettivo, la striscia LED RGB è adesiva.**
- Incolla la striscia LED RGB in modo uniforme sulla parte anteriore del carrello del piano riscaldato, a circa 3 mm (0,12 pollici) dal bordo piegato. Allinea il LED centrale con la vite sul carrello.
- Il cavo della striscia LED RGB **deve essere rivolto verso destra.**
- Dopo averla incollata, premi leggermente sulle aree vuote della striscia per garantire l'adesione. **Non toccare i LED e le resistenze!**

## PASSO 12 Montaggio del diffusore della striscia LED

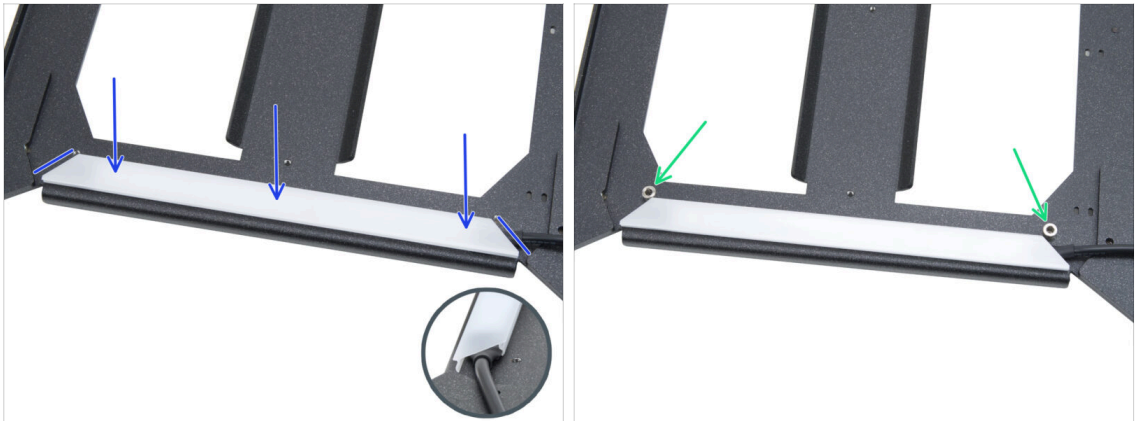

- Posiziona il diffusore sopra la striscia LED RGB. Fai attenzione all'orientamento del pezzo, in base ai bordi smussati.
- Piazza due distanziatori da 3,2/6x5 mm nei fori ai bordi del gruppo LED.

## PASSO 13 Copertura della striscia LED RGB

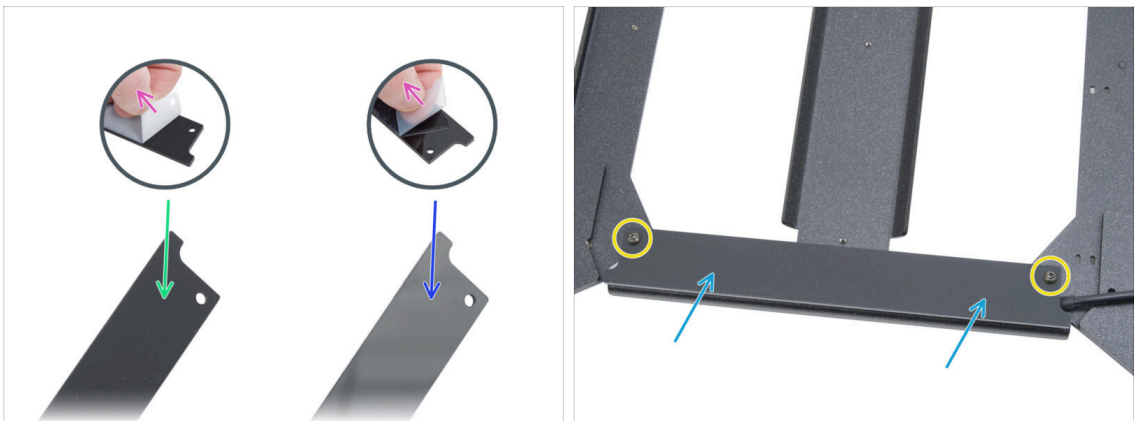

- Da entrambi i lati della copertura del LED di stato, togli gli strati protettivi.
- Nota che un lato della copertura è opaco.
- L'altro lato della copertura è lucido.
- Attacca la copertura della striscia LED al gruppo, con il **lato opaco rivolto verso l'alto**.
- Fissa tutte le parti insieme inserendo e stringendo due viti M3x10rT. **Non stringere troppo le viti** perché potresti rompere la copertura.

## PASSO 14 Orientare il cavo della striscia LED RGB

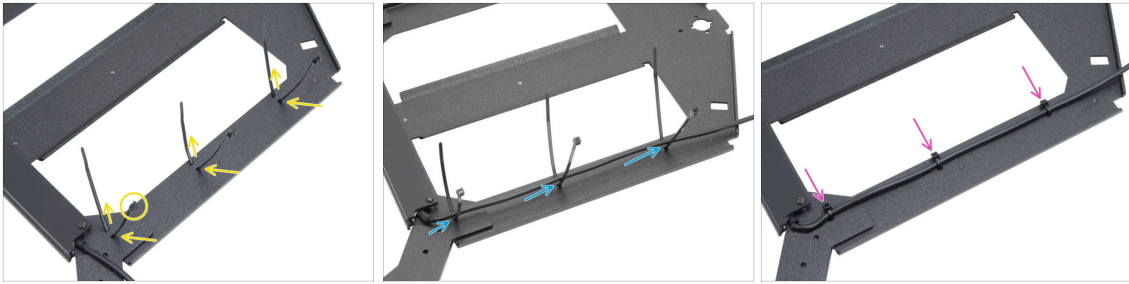

- Fai passare le tre fascette lungo il LATO DESTRO del carrello del piano riscaldato. Assicurati che le fascette siano rivolte verso l'esterno.
- Fai passare il cavo della striscia LED RGB attraverso tutte le fascette.
- Poi stringi tutte e tre le fascette. Taglia la parte di fascetta in eccesso.

## PASSO 15 Supporti per il piano: preparazione dei componenti

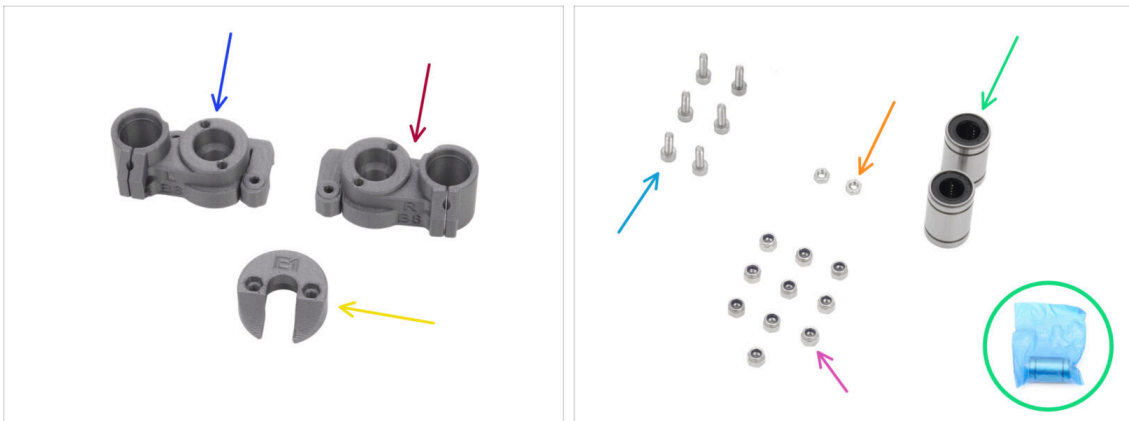

### ● Per i seguenti passi prepara:

- CORE-One-bed-mount-left (1x) si trova nella confezione *Printed parts*
- CORE-One-bed-mount-right (1x) si trova nella confezione *Printed parts*
- CORE-One-bed-spacer-rear (1x) si trova nella confezione *Printed parts*
- Cuscinetto LM8UU bearing (2x) si trova nella confezione *Electronics*  
ⓘ I cuscinetti nel kit sono in sacchetti blu.
- Vite M3x10 (6x)
- Dado M3n (2x)
- Dado M3nN (10x)

## PASSO 16 Montaggio dei supporti del piano

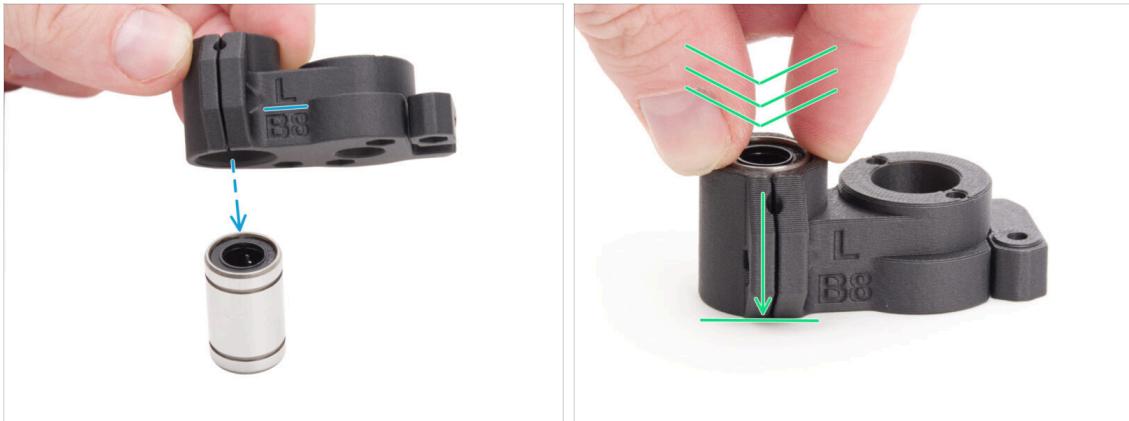

- Posiziona il supporto CORE-One-bed-mount-left sul cuscinetto, assicurandoti il corretto orientamento.
- Spingi il pezzo sul cuscinetto, facendo un po' più di forza per assicurarti che vada fino in fondo. Sentirai un clic a indicare che il pezzo di plastica e il cuscinetto sono ben inseriti.
- ⚠ Il cuscinetto deve essere completamente all'interno del pezzo e non deve sporgere.
- Segui la stessa procedura con il supporto destro CORE-One-bed-mount-right.

## PASSO 17 Fissare i supporti per il piano



- Inserisci un dado M3n nella parte CORE-One-bed-mount-left.
- Posiziona il supporto CORE-One-bed-mount-left come mostrato in foto:
  - Posiziona il cuscinetto in modo che due file di sfere siano rivolte verso il fondo del cuscinetto, non solo una.
- Tieni il cuscinetto in posizione e fissalo inserendo e stringendo una vite M3x10.
- ⚠ Assicurati che la superficie superiore del cuscinetto sia a filo con la superficie superiore della parte in plastica.
- Segui la stessa procedura con il supporto destro CORE-One-bed-mount-right.

### PASSO 18 Supporti per il piano: inserimento dei dadi



- ◆ Inserisci quattro dadi M3nN in entrambi i supporti del piano.
- ◆ Assicurati che siano inseriti completamente all'interno.

### PASSO 19 Montaggio della parte CORE-One-bed-spacer-rear



- ◆ Inserisci due dadi M3nN nel CORE-One-bed-spacer-rear.
- ◆ Inserisci i dadi il più in fondo possibile.

### PASSO 20 Installare il supporto bed-mount-right



- ◆ Ruota il carrello del piano riscaldato con le "forcelle" rivolte verso di te e i giunti di espansione rivolti verso l'alto.
- ◆ Prendi il supporto destro CORE-One-bed-mount-right e infilalo sotto la forcella destra - mantenendo il cuscinetto a destra.
- ◆ Fissalo con due viti M3x10.

## PASSO 21 Installazione del supporto bed-mount-left



- Prendi il supporto sinistro One-bed-mount-left e infilalo **sotto** la forcella **sinistra** - mantenendo il cuscinetto a sinistra.
- Fissalo con due viti M3x10.

## PASSO 22 Montaggio del piano riscaldato: preparazione dei componenti

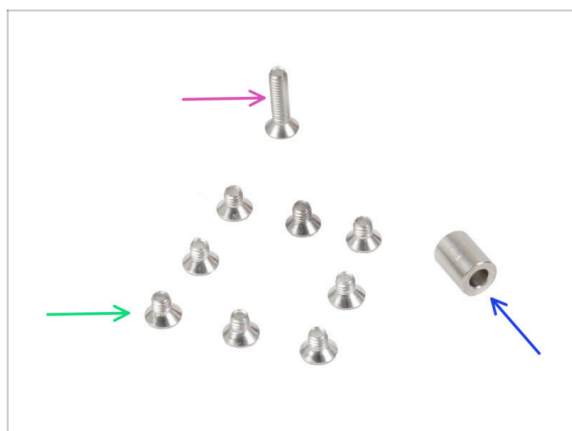

- **Per i seguenti passi prepara:**
- Vite a testa svasata M3x12bT (1x)
  - ⓘ Nota: sulla confezione questa vite potrebbe essere indicata come M3x12cT.
- Distanziatore 6x3.1x8 mm (1x) *si trova nella confezione Nextruder assembly*
- Vite a testa svasata M3x4bT (8x)



## PASSO 23 Montare il piano riscaldato



- ◆ Metti il distanziatore sul carrello del piano riscaldato, sul lato con i giunti di dilatazione, e allinealo con il foro al centro.
- ◆ Metti il piano riscaldato sul carrello del piano riscaldato e fissalo con la vite M3x12bT. **Non stringere ancora completamente la vite.**
  - ◆ Assicurati che il cavo del termistore del piano riscaldato (il paio più sottile) sia posizionato insieme ai cavi di alimentazione del piano riscaldato. Non posizionarlo intorno o attraverso giunti di espansione.
- ⚠ **Assicurati che il componente sia orientato nel modo corretto. Usa i cavi del piano riscaldato come riferimento.**
- ◆ Inserisci le viti M3x4bT nei fori rimanenti del piano riscaldato. **Non stringere ancora completamente le viti.**

## PASSO 24 Serraggio del piano riscaldato

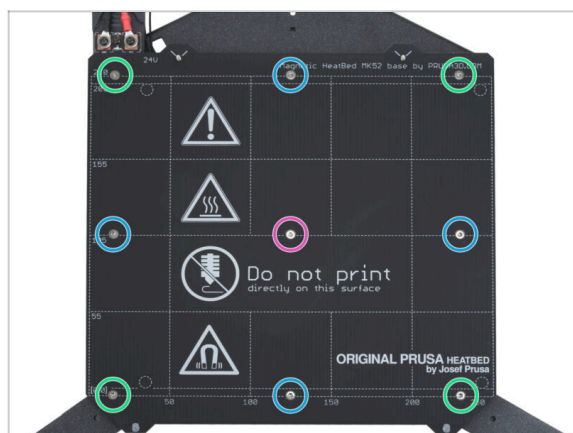

- ⚠ **IMPORTANTE:** il piano riscaldato va avvitato seguendo un ordine preciso. Ripeti la sequenza più volte, assicurandoti di dare un ultimo giro di avvitamento dopo almeno due giri.
- ◆ Dopo aver posizionato tutte le viti, stringile in questa sequenza:
  - ◆ Vite centrale
  - ◆ Prime quattro viti (bordi)
  - ◆ Ultime quattro viti (angoli)
- ⚠ Stringi le viti delicatamente, ma con decisione.

## PASSO 25 Copertura dei cavi: preparazione dei componenti

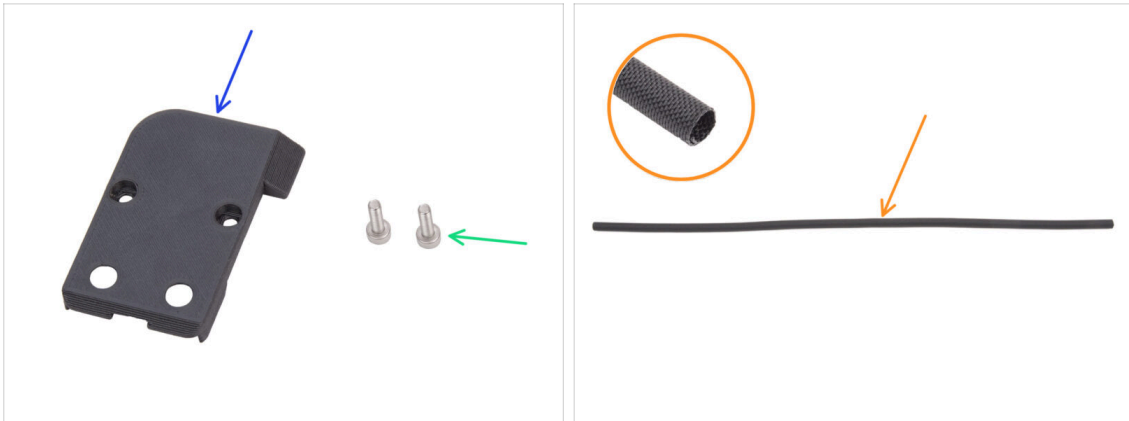

● Per i seguenti passi prepara:

- CORE-One-bed-cable-cover-top (1x) si trova nella confezione *Printed parts*
- Vite M3x10 (2x)
- Guaina in tessuto 52 x 8 mm (1x) si trova nella confezione *Electronics & Chamber parts*

## PASSO 26 Posizionamento dei cavi del piano riscaldato

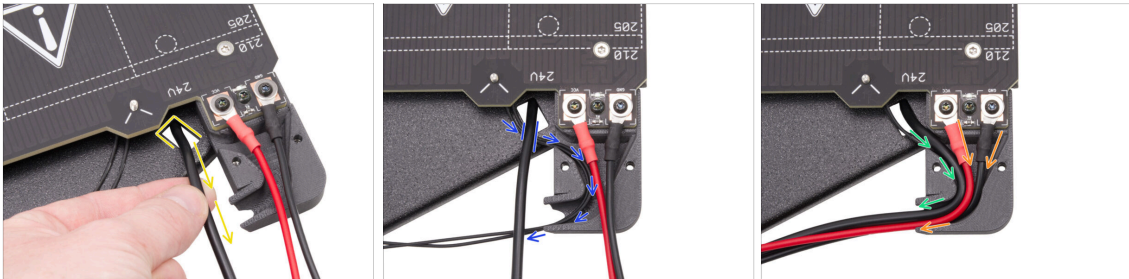

- Tira il cavo della striscia LED RGB dal basso attraverso il ritaglio rettangolare fino alla parte superiore.
- Fai passare il cavo del termistore del piano riscaldato sotto il cavo LED RGB e inseriscilo nel canale del cavo nella copertura del cavo.
- Fai passare il cavo della striscia LED RGB attraverso l'apposito canale.
- Fai passare i cavi di alimentazione del piano riscaldato attraverso l'apposito canale.

## PASSO 27 Coprire i cavi del piano riscaldato

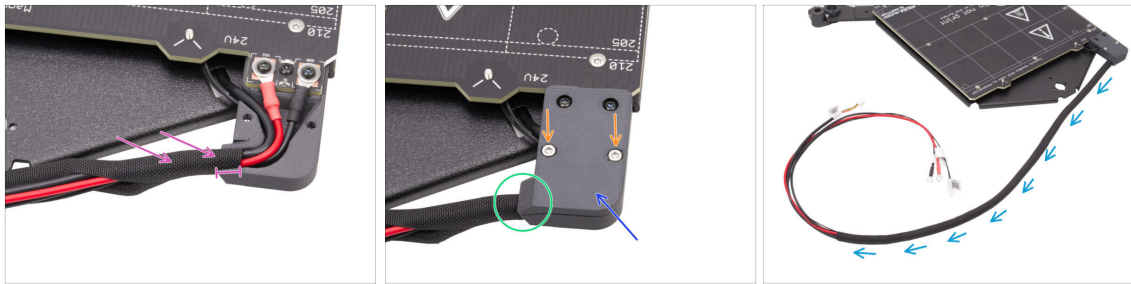

- ◆ Infila circa 5 cm di guaina in tessuto sul fascio di cavi del piano riscaldato e spingila di 1 cm nel canale dei cavi.
- ◆ Monta la copertura superiore (CORE-One-bed-cable-cover-top) sui cavi del piano riscaldato.
- ◆ Assicurati che la guaina in tessuto sia ancora al suo posto, all'interno della copertura del cavo. **Non tirare la guaina in tessuto.**
- ◆ Fissa la copertura superiore con due viti M3x10.
- ◆ Avvolgi il resto della guaina di tessuto intorno al fascio di cavi.

## PASSO 28 Montaggio del piano riscaldato: preparazione dei componenti



- ◆ **Per i seguenti passi prepara:**
- ◆ Dado trapezoidale (3x)
  - ⓘ *Due dadi trapezoidali sono inclusi nella confezione Motor set, mentre un dado si trova nella confezione Electronics & Chamber parts.*
- ◆ Vite M3x18 (6x)

## PASSO 29 Montaggio del gruppo piano riscaldato

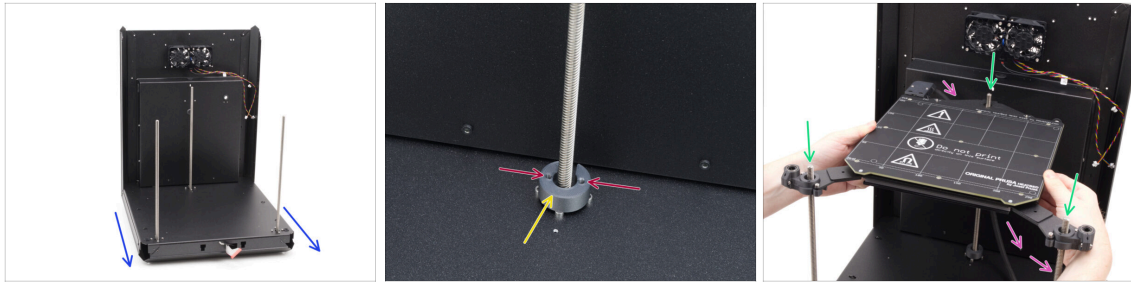

- Prendi il gruppo posteriore e la base e posiziona il lato anteriore verso di te.
- Posiziona il distanziatore CORE-One-bed-spacer-rear sulle teste delle viti del motore posteriore, assicurandoti che rimanga al suo posto.
  - ⚠ Fai attenzione all'orientamento del pezzo e dei fori come mostrato. I fori devono essere paralleli alle teste delle viti del motore.
- Infila con molta cautela il gruppo del piano riscaldato sulle barre filettate dei motori Z, quindi appoggialo delicatamente sulla base.
  - ⚠ Ricordati che c'è un distanziatore sul motore posteriore. Evita il distanziatore con il cavo del piano riscaldato.
- Il cavo del piano riscaldato deve passare **sotto il piano riscaldato e dietro il motore posteriore.**

## PASSO 30 Montaggio del gruppo piano riscaldato: motore posteriore

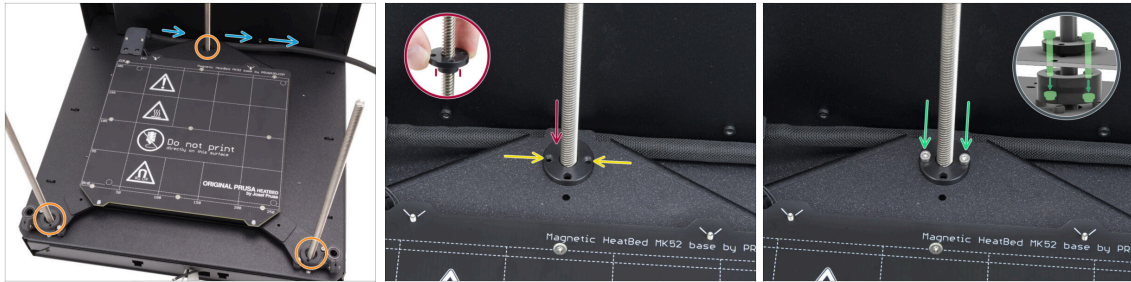

- ◆ Assicurati che il piano riscaldato sia posizionato bene, cioè che tutte le barre filettate passino nei fori giusti.
- ◆ Controlla che il cavo del piano riscaldato (guaina in tessuto) scorra bene: **deve passare sotto il piano riscaldato e dietro la barra filettata** del motore posteriore.
- ◆ Avvita a mano il dado trapezoidale sul motore Z posteriore. Continua ad avvitare il dado fino a quando non si blocca nel carrello del piano riscaldato.
  - ⚠ Assicurati che il pezzo sia orientato nella direzione giusta. **La parte sporgente deve essere rivolta verso il basso.**
- ◆ Allinea i fori del dado trapezoidale, del carrello e del distanziale posteriore del piano.
  - i Non importa quali fori usi nel dado trapezoidale.
  - i Suggerimento: puoi infilare una chiave a brugola da 1,5 mm nei fori di tutti i pezzi per allinearli.
- ◆ Fissa il dado trapezoidale, il carrello del piano riscaldato e il distanziale posteriore del piano con due viti M3x18.

## PASSO 31 Montaggio del gruppo piano riscaldato: motore anteriore sinistro



- ◆ Avvita a mano il dado trapezoidale sul motore Z **sinistro**. Continua ad avvitare il dado fino a quando non si blocca nella parte in plastica.
  - ⚠ Assicurati che il pezzo sia orientato nella direzione giusta. **La parte sporgente deve essere rivolta verso il basso.**
- ◆ Allinea i fori nel dado trapezoidale con quelli nella parte in plastica. Puoi usare qualsiasi coppia di fori.
- ◆ Fissa tutte le parti tra loro con due viti M3x18.



## PASSO 32 Montaggio del gruppo piano riscaldato: motore anteriore destro



- Avvita a mano il dado trapezoidale sul motore Z **destro**. Continua ad avvitarlo fino a quando non si blocca nella parte in plastica.
- ⚠ Assicurati che il pezzo sia orientato nella direzione giusta. **La parte sporgente deve essere rivolta verso il basso.**
- Allinea i fori nel dado trapezoidale con quelli nella parte in plastica. Puoi usare qualsiasi coppia di fori.
- Fissa tutte le parti tra loro con due viti M3x18.

## PASSO 33 Collegare i cavi del piano riscaldato I.



- Trova il foro con gommino in alto a destra sul gruppo posteriore e infila i cavi del piano riscaldato seguendo questo ordine:
  - Fai passare il cavo della striscia LED RGB attraverso il foro.
  - Fai passare il cavo del termistore attraverso il foro.
  - Infine, inserisci entrambi i cavi di alimentazione nel foro.



### PASSO 34 Collegare i cavi del piano riscaldato II.

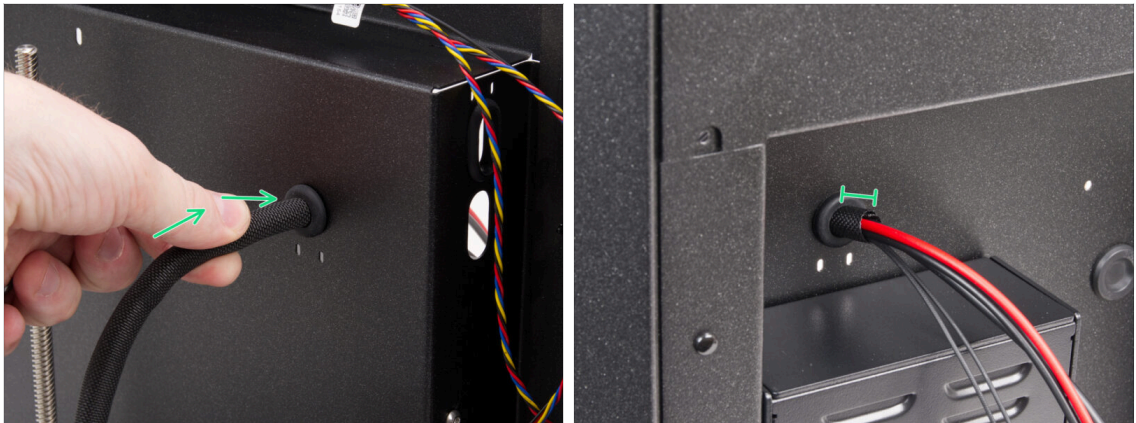

- Spingi i cavi del piano riscaldato e la guaina in tessuto attraverso il foro con il gommino.
- La guaina in tessuto non deve sporgere dal retro per più di 1 cm (0,39 pollici).

### PASSO 35 Fissare i cavi del piano riscaldato: preparazione dei componenti

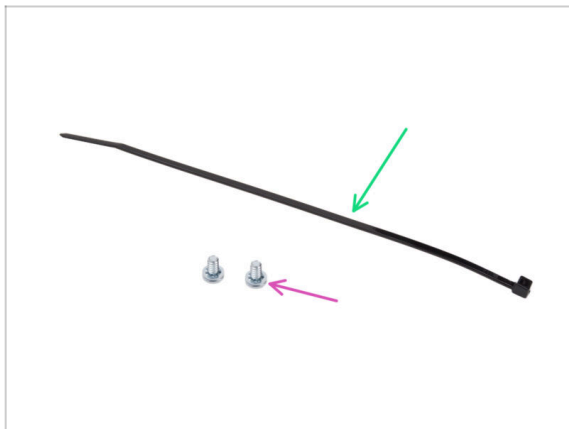

- Per i seguenti passi prepara:
- Fascetta (1x)
- Viti dei terminali 6/32 (2x)

### PASSO 36 Fissare la guaina in tessuto

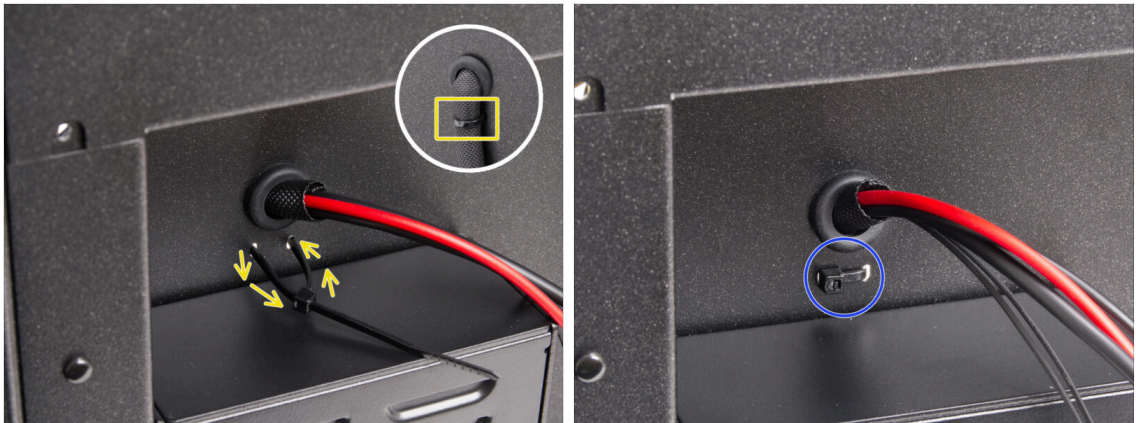

- Fai passare la fascetta attraverso i due fori sotto i cavi del piano riscaldato e crea un anello intorno al fascio di cavi del piano riscaldato ( guaina in tessuto) all'interno.
- Stringi bene la fascetta e taglia la parte in eccesso.

### PASSO 37 Guidare i cavi del gruppo del piano riscaldato

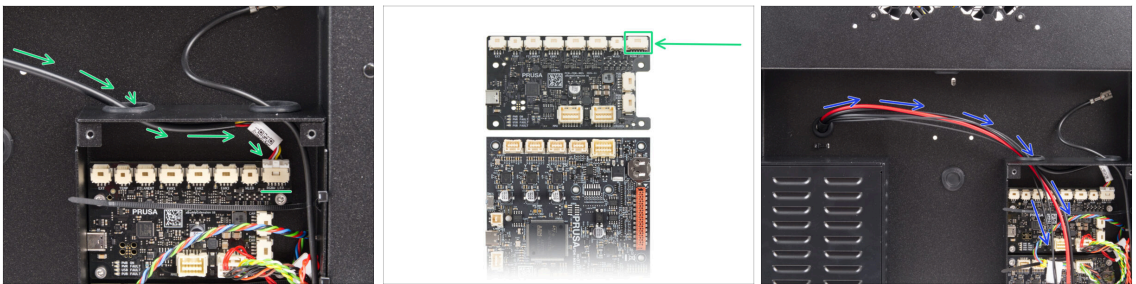

- Fai passare il cavo della striscia LED RGB attraverso il foro sinistro nella scatola xBuddy e collegalo al primo slot sulla scheda xBuddy etichettato "RGBW LED".
- Collegalo al primo slot da destra sulla scheda di estensione xBuddy.
- Fai passare i cavi di alimentazione del piano riscaldato insieme al termistore attraverso il foro a sinistra. Per ora lascia i cavi liberi.

## PASSO 38 Collegamento dei cavi di alimentazione del piano riscaldato

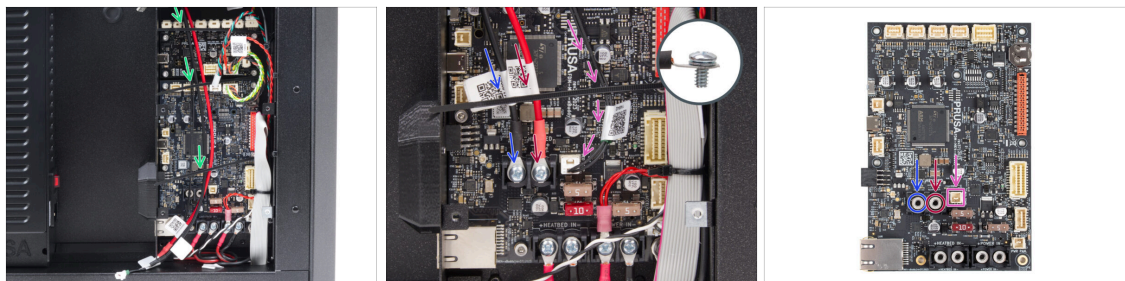

- Assicurati che nessuno dei cavi del piano riscaldato passi sopra le fascette: devono essere fatti passare sotto.
- Usa la vite terminale da 6/32" per collegare il cavo di alimentazione **nero** alla presa terminale **sinistra** sulla scheda xBuddy. Stringi bene.
- Usa la vite terminale da 6/32" per collegare il cavo di alimentazione **rosso** alla presa terminale **destra**. Stringi bene.
- Collega il connettore del termistore del piano riscaldato alla presa accanto ai terminali di alimentazione.

## PASSO 39 È l'ora delle Haribo!

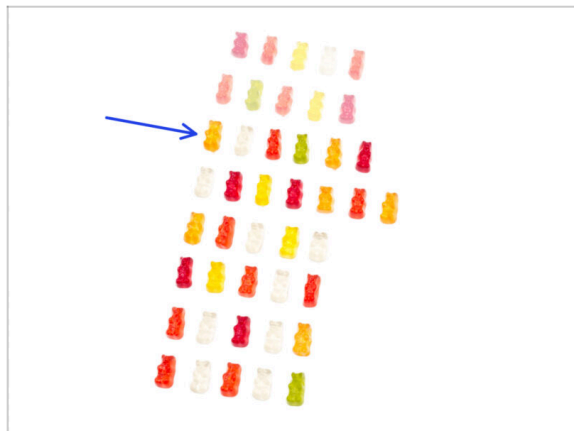

- È il momento di un'altra rapida carica di energia!
- Mangia la terza fila.
- Con un dolcetto in più. Te lo meriti!

**PASSO 40** Fatto



- Congratulazioni! Hai montato e installato il piano riscaldato.
- Andiamo al prossimo capitolo.

## 5. Gruppo CoreXY

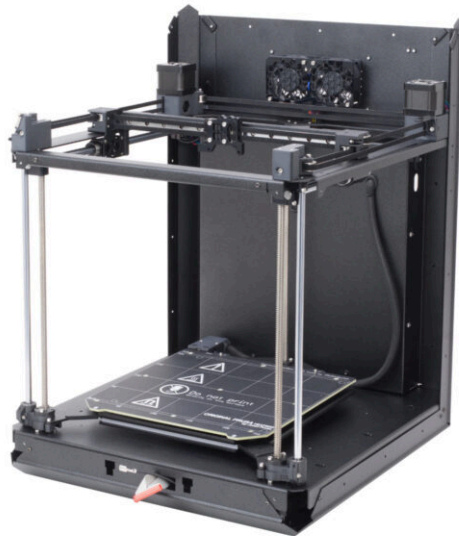

## PASSO 1 Attrezzi necessari per questo capitolo

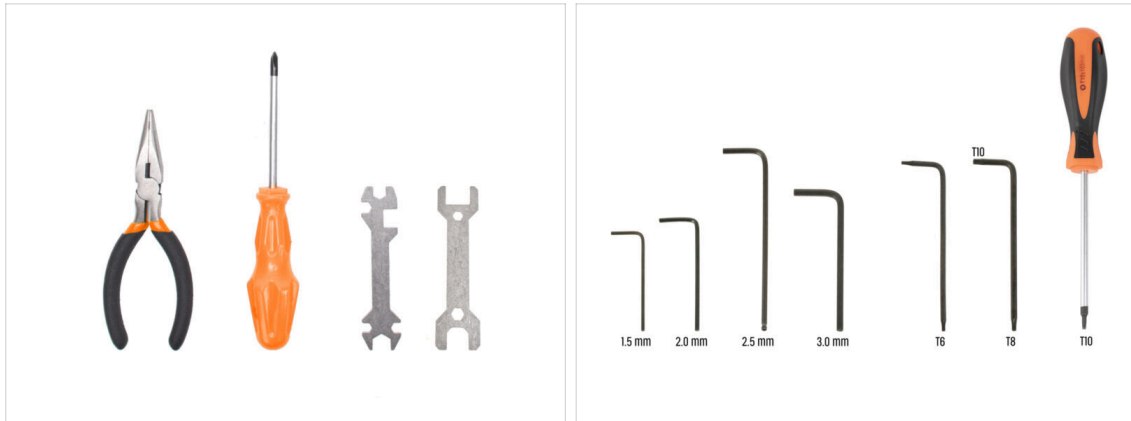

● **Per questo capitolo prepara:**

- Pinza a becchi lunghi
- Chiave a brugola da 2.0mm
- Chiave a brugola da 2.5mm
- Chiave / Cacciavite torx T10

## PASSO 2 Supporti delle barre: preparazione dei componenti

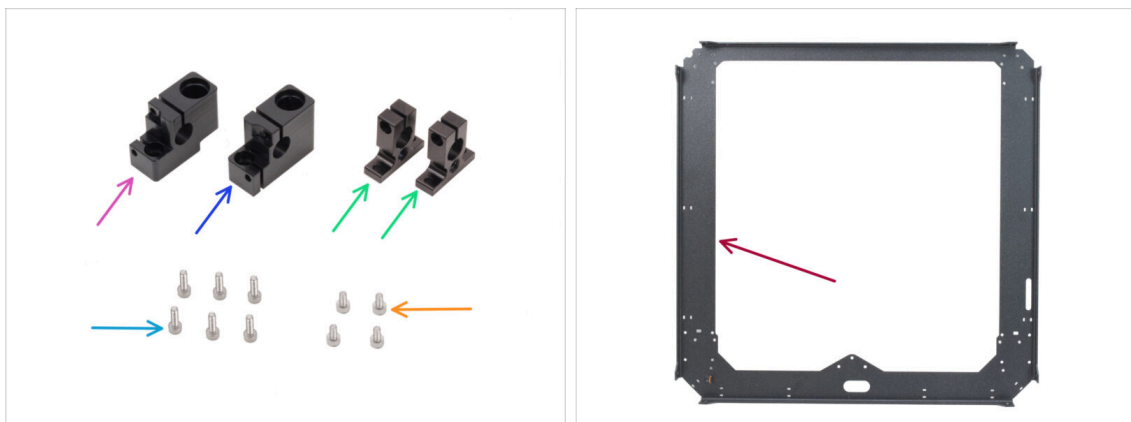

● **Per i seguenti passi prepara:**

- Supporto barra sinistro (1x) *nel pacchetto CORE XY parts + hinges + HB set*
- Supporto barra destro (1x) *nel pacchetto CORE XY parts + hinges + HB set*
- Supporto barra posteriore (2x) *nel pacchetto CORE XY parts + hinges + HB set*
- Vite M3x10 (6x)
- Vite M3x6 (4x)
- Piastra CoreXY (1x) *si trova nella confezione Metal parts 1/3*



### PASSO 3 Assemblaggio dei supporti delle barre

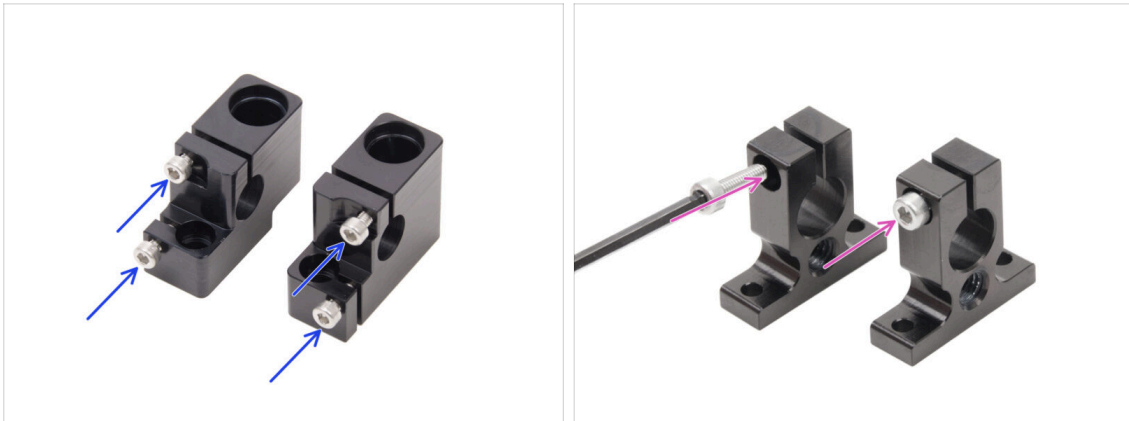

- ◆ Inserisci due viti M3x10 nel supporto della barra di sinistra e due nel supporto della barra di destra.
  - ◆ **Non stringere fino in fondo, per ora bastano pochi giri.**
- ◆ Inserisci una vite M3x10 in ciascun supporto barra posteriore. **Inserisci dalla parte con il foro per la testa della vite.**
  - ◆ **Non stringere fino in fondo, per ora bastano pochi giri.**

### PASSO 4 Preparare i supporti anteriori per le barre

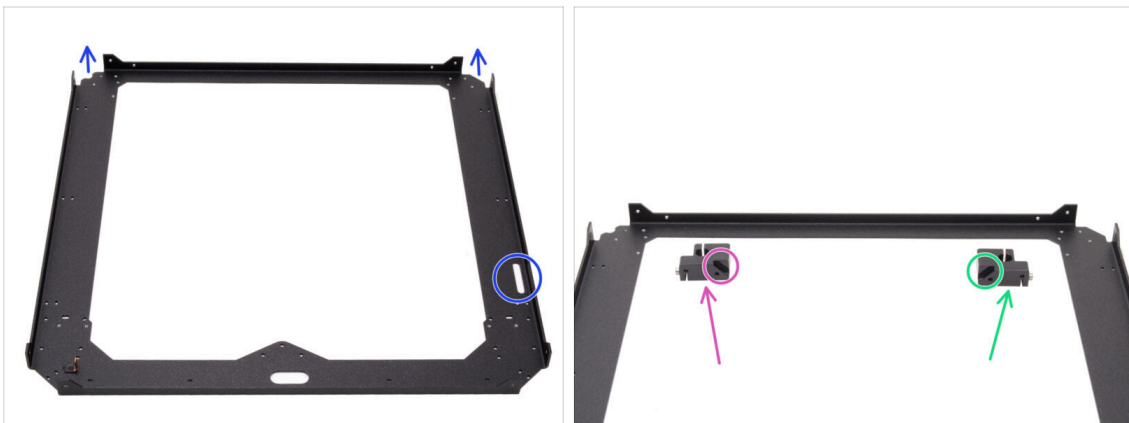

- ◆ Posiziona la piastra CoreXY come mostrato - **le parti piegate della piastra devono puntare verso l'alto.**
- ◆ Separa il supporto della barra sinistra e il supporto della barra destra dai lati della parte anteriore:
  - ⚠ **Assicurati di preparare il pezzo corretto per il lato corretto. Per l'allineamento, usa come riferimento gli smussi su entrambi i pezzi.**
  - ◆ **Supporto barra sinistra**
  - ◆ **Supporto barra destra**

## PASSO 5 Installare i supporti anteriori per le barre



- Posiziona il supporto della barra sinistra dell'angolo anteriore sinistro sui fori filettati corrispondenti.
- Fissarlo con due viti M3x6.
- Posiziona il supporto della barra destra dell'angolo anteriore destro sui fori filettati corrispondenti.
- Fissarlo con due viti M3x6.

## PASSO 6 Carrello XY: preparazione dei componenti



- **Per i seguenti passi prepara:**
- Guida lineare sinistra (1x) si trova nella confezione *Metal parts 1/3*
- Guida lineare destra (1x) si trova nella confezione *Metal parts 1/3*
- Carrello XY (2x) si trova nella confezione *Printed parts*
- Cuscinetto lineare LM10LUU (2x) contenuti nella confezione *CORE XY parts + hinges + HB set*
- Puleggia Idler GT2-20 (4x) si trova nella confezione *Electronics & Fasteners*
- Vite nera M3x8rT (8x)
- Vite M3x18 (10x)

## PASSO 7 Montaggio dei carrelli XY

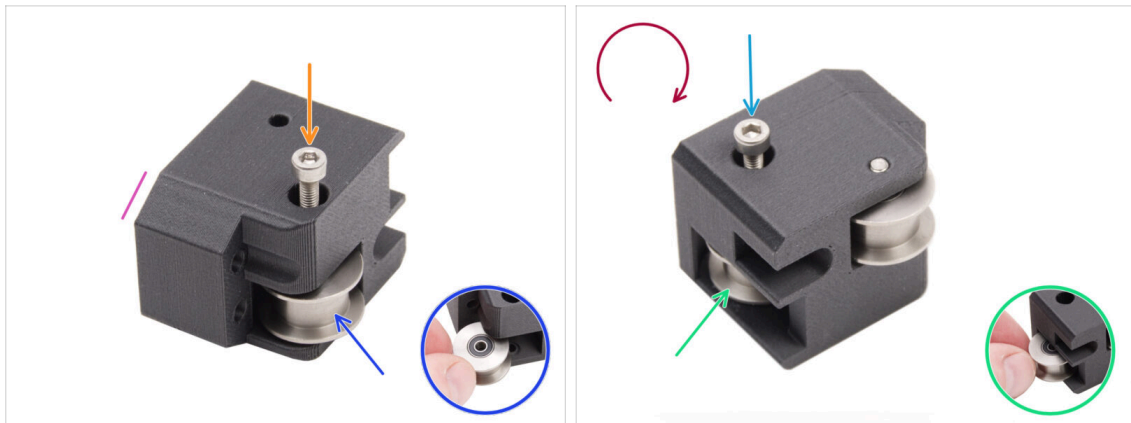

- Prendi uno dei carrelli XY e orientalo come mostrato. Usa il lato smussato come riferimento.
- Inserisci la puleggia GT2-20 nel carrello XY.
- Inserisci una vite M3x18 attraverso la puleggia e stringila bene.
- Capovolgere la parte.
- Inserisci un'altra puleggia GT2-20 nel carrello XY.
- Fissala con la vite M3x18. Stringila bene.
- **Ripeti la stessa procedura con il secondo carrello XY.**

## PASSO 8 Montaggio del supporto lineare sinistro

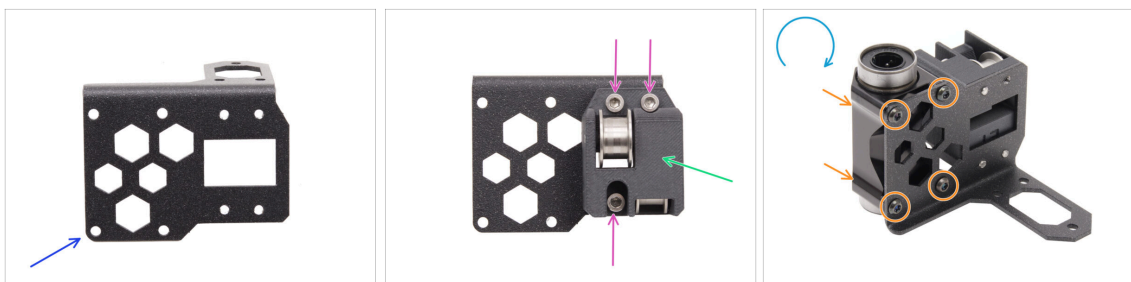

- Prepara il supporto lineare **sinistro** e posizionalo come nell'immagine.
- Attach one of the XY-carriages to the Linear holder.
- Installalo sul supporto lineare con tre viti M3x18.
- Capovolgi il supporto lineare.
- Dal lato del carrello XY, monta il cuscinetto lineare LM10LUU sul supporto e fissalo con quattro viti M3x8rT.

## PASSO 9 Montaggio del supporto lineare destro

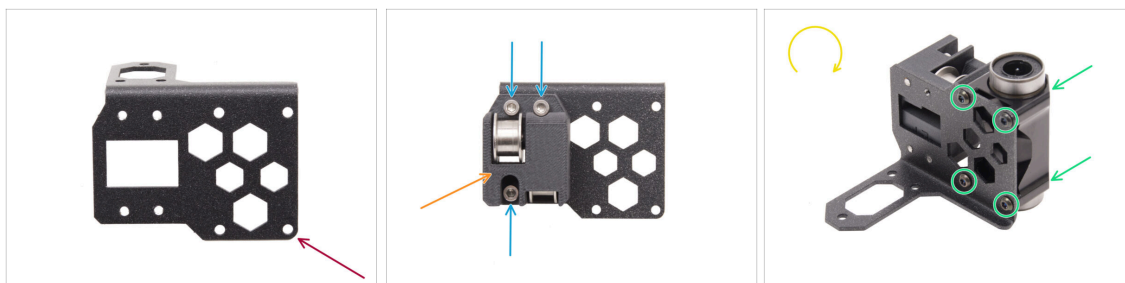

- ◆ Prepara il supporto lineare **destro** e posizionalo come nell'immagine.
- ◆ Attach one of the XY-carriages to the Linear holder.
- ◆ Installalo sul supporto lineare con tre viti M3x18.
- ◆ Capovolgi il supporto lineare.
- ◆ Dal lato del carrello XY, monta il cuscinetto lineare LM10LUU sul supporto e fissalo con quattro viti M3x8rT.

## PASSO 10 Montaggio dei gruppi dei supporti lineari

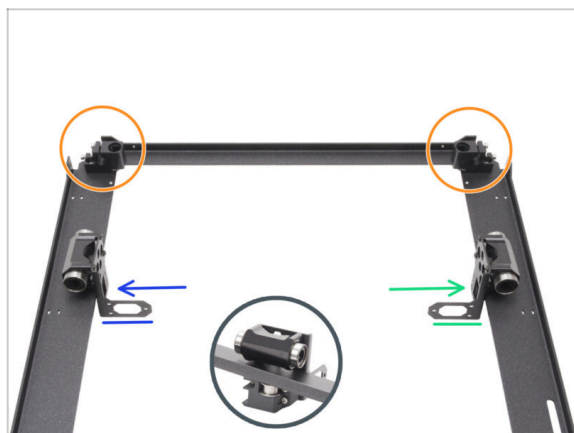

- ◆ Posiziona la piastra CoreXY come mostrato in foto, assicurandoti che i supporti anteriori delle barre siano rivolti verso l'alto.
- ◆ Solleva un po' la piastra CoreXY e, dal lato interno della piastra, fissa leggermente il supporto lineare dei gruppi.
  - ◆ **Supporto lineare sinistro**
  - ◆ **Supporto lineare destro**
- ⓘ I supporti lineari ora sono solo appoggiati senza essere fissati.

## PASSO 11 Barre lisce INFO

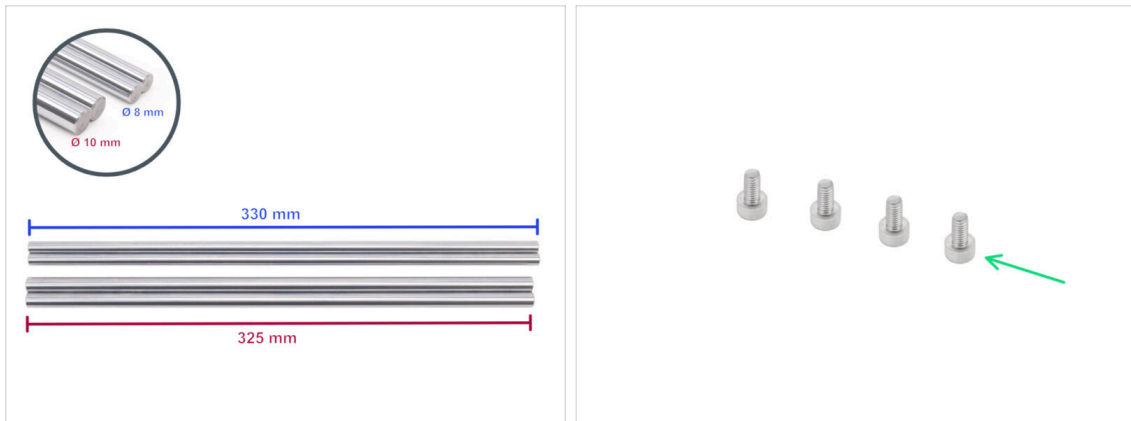

● **Nella confezione ci sono due tipi di barre lisce.** Guarda bene l'immagine e prendi quelle corrette.

ⓘ Le barre lisce sono contenute nella scatola Rods.

● Barra liscia 330 x 8 mm (2x)

● Asta liscia 325 x 10 mm (2x) **necessaria per i seguenti passaggi**

● **Per i seguenti passi prepara:**

● Vite M3x6 (4x)

## PASSO 12 Montaggio delle barre levigate

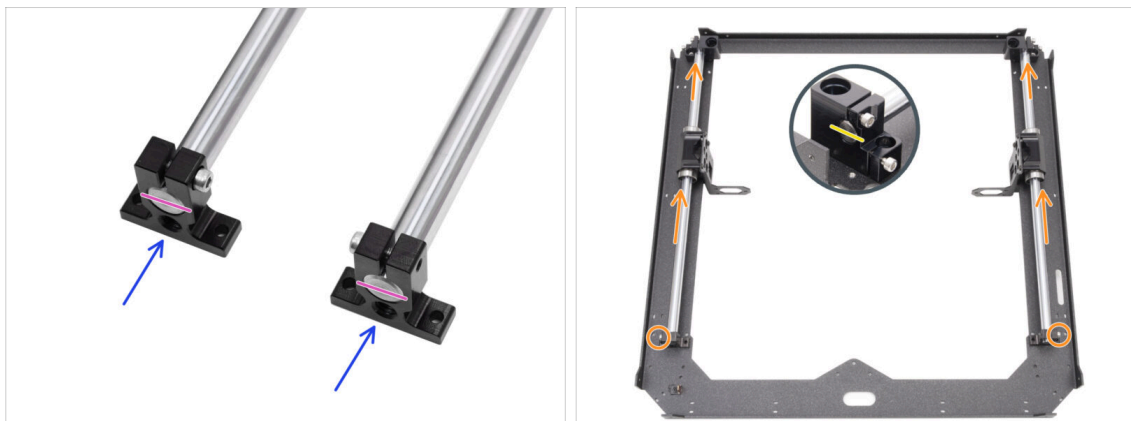

● Fai scorrere entrambi i supporti posteriori per le barre lisce da 10 mm.

● Allinea le estremità delle barre con i supporti.

● Spingi entrambe le barre lisce da 10 mm attraverso il cuscinetto LM10LUU fino ai supporti anteriori delle barre.

● Assicurati che le viti dei supporti posteriori delle barre siano rivolte verso l'esterno del telaio.

● Allinea l'estremità anteriore delle barre lisce da 10 mm con i supporti.

### PASSO 13 Fissare i supporti posteriori per le barre

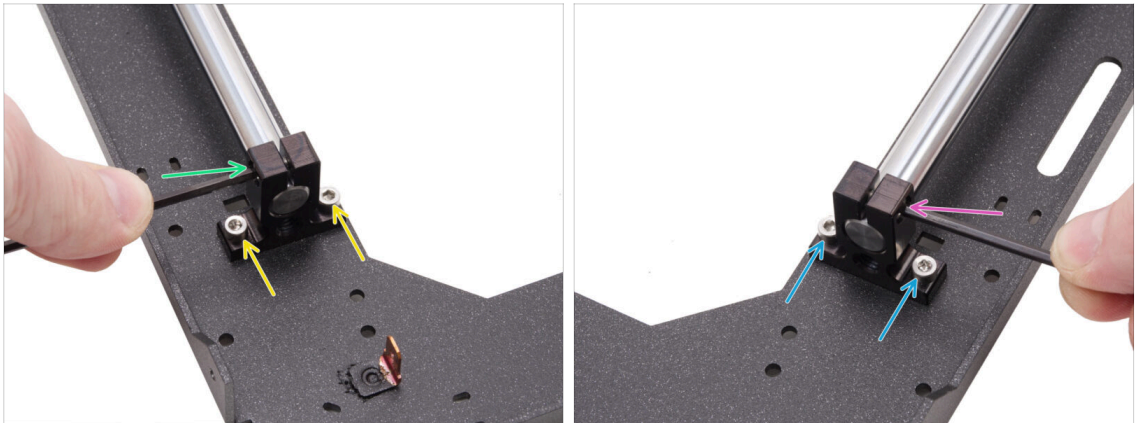

- Allinea il supporto posteriore sinistro con i fori filettati della piastra.
- Fissalo con due viti M3x6.
- Stringi bene la vite nel supporto della barra.
- Allinea il supporto posteriore destro con i fori filettati della piastra.
- Fissalo con due viti M3x6.
- Stringi bene la vite nel supporto della barra.

### PASSO 14 Fissare i supporti anteriori per le barre

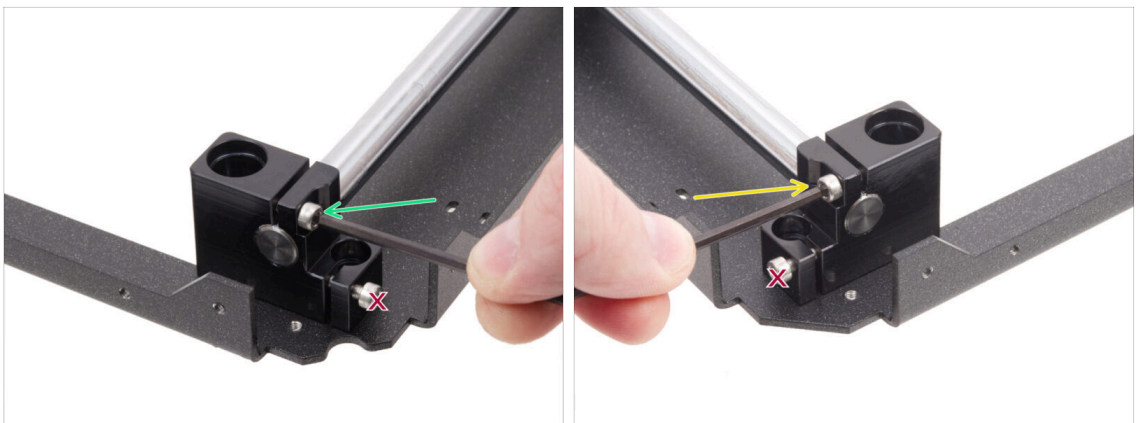

- Concentrati sul supporto anteriore sinistro ( attualmente sulla destra) e fissa la barra stringendo la vite nel supporto.
- ⚠ **Non stringere la vite inferiore.**
- Concentrati sul supporto anteriore destro ( attualmente sulla sinistra) e fissa la barra stringendo la vite nel supporto.
- ⚠ **Non stringere la vite inferiore.**



## PASSO 15 Supporti motore: preparazione dei componenti

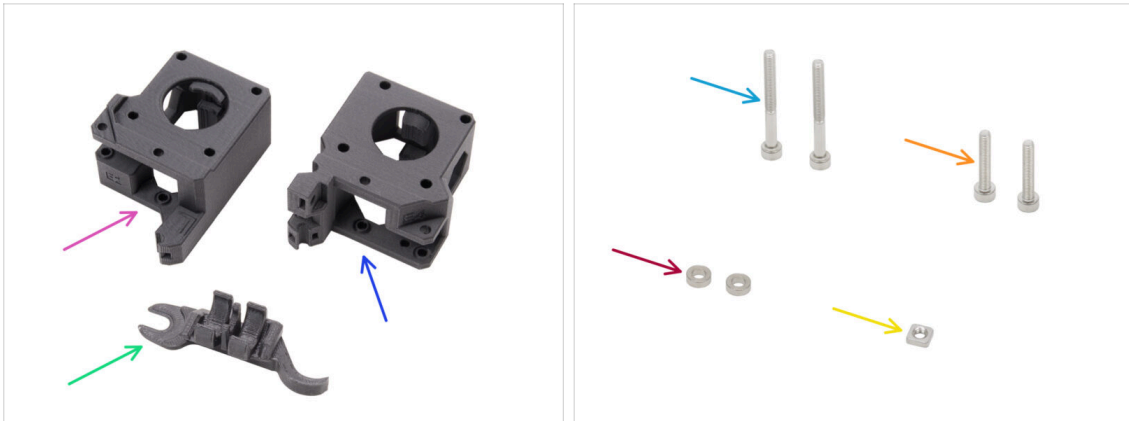

### Per i seguenti passi prepara:

- ◆ XY-motor-mount-left (1x) si trova nella confezione *Printed parts*
- ◆ XY-motor-mount-right (1x) si trova nella confezione *Printed parts*
- ◆ Strumento Assembly-multi-tool (1x) già usato in precedenza
- ◆ Vite M3x30 (2x)
- ◆ Vite M3x18 (2x)
- ◆ Distanziatore 3.2/6x2 (2x) si trova nella confezione *Electronics & Fasteners*
- ◆ Dado M3nS (1x)
- i L'elenco continua nel prossimo passo...

## PASSO 16 Supporti motore: preparazione dei componenti

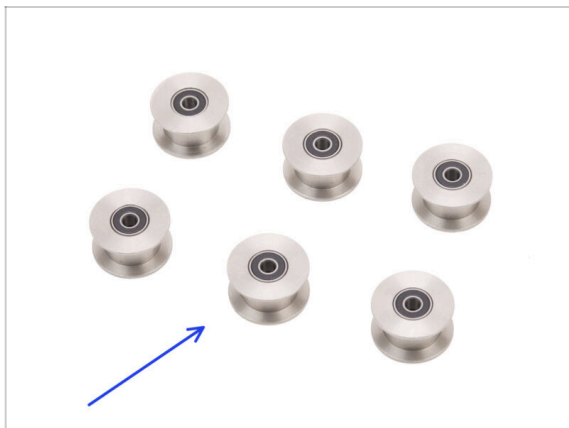

- ◆ Puleggia Idler GT2-20 (6x) si trova nella confezione *Electronics & Fasteners*

## PASSO 17 Assemblare il supporto XY-motor-mount-right I.



- ◆ Inserisci una puleggia nella posizione inferiore dello strumento Assembly-multi-tool.
- ◆ Inserisci il distanziale 3.2 sulla puleggia.
- ◆ Inserisci la seconda puleggia nello strumento Assembly-multi-tool.
- ◆ Inserisci l'intero gruppo nel supporto XY-motor-mount-right.
  - ◆ Posiziona il componente come mostrato nella foto. Fai attenzione all'angolo smussato.
- ◆ Allinea i fori di entrambe le parti e fissale con la vite M3x30.
  - 📌 La parte in plastica non ha filettatura pre-tagliata, quindi la vite la creerà man mano che la stringi. È prevista una leggera resistenza.
- ◆ Rimuovi lo strumento Assembly-multi-tool.

## PASSO 18 Assemblare il supporto XY-motor-mount-right II.



- ◆ Inserisci un'altra puleggia nel supporto XY-motor-mount-right.
- ◆ Fissalo con la vite M3x18.
  - 📘 La parte in plastica non ha filettatura pre-tagliata, quindi la vite la creerà man mano che la stringi. È prevista una leggera resistenza.
- ◆ Inserisci il dado M3nS nel supporto XY-motor-mount-right.

## PASSO 19 Assemblare il supporto XY-motor-mount-left I.



- ◆ Inserisci una puleggia nella posizione inferiore dello strumento Assembly-multi-tool.
- ◆ Inserisci il distanziale 3.2 sulla puleggia.
- ◆ Inserisci la seconda puleggia nello strumento Assembly-multi-tool.
- ◆ Inserisci l'intero gruppo nel supporto XY-motor-mount-left.
  - ◆ Posiziona il pezzo secondo l'immagine. Nota lo smusso accanto al foro della vite.
- ◆ Allinea i fori di entrambe le parti e fissale con la vite M3x30.
  - ⓘ La parte in plastica non ha filettatura pre-tagliata, quindi la vite la creerà man mano che la stringi. È prevista una leggera resistenza.
- ◆ Rimuovi lo strumento Assembly-multi-tool.

## PASSO 20 Assemblare il supporto XY-motor-mount-left II.



- ◆ Inserisci un'altra puleggia nel pezzo.
- ◆ Fissalo con una vite M3x18. **Non stringere troppo la vite.**
  - ⓘ La parte in plastica non ha filettatura pre-tagliata, quindi la vite la creerà man mano che la stringi. È prevista una leggera resistenza.

## PASSO 21 Tendicinghia: preparazione dei componenti I.

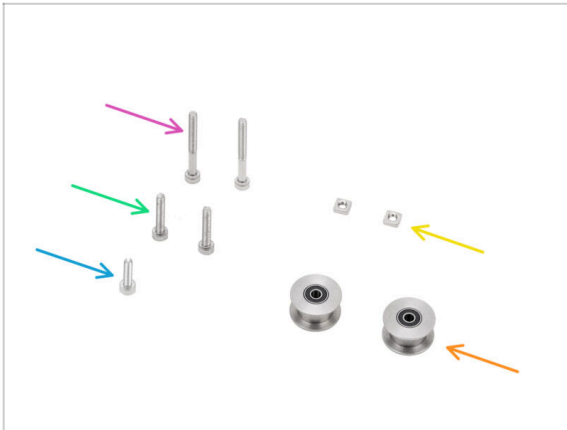

- **Per i seguenti passi prepara:**
- Puleggia Idler GT2-20 (2x) si trova nella confezione *Electronics*
  - Vite M3x30 (2x)
  - Vite M3x18 (2x)
  - Vite M3x12 (1x)
  - Dado M3nS (2x)
- ⓘ L'elenco continua nel prossimo passo...

## PASSO 22 Tendicinghia: preparazione dei componenti II.

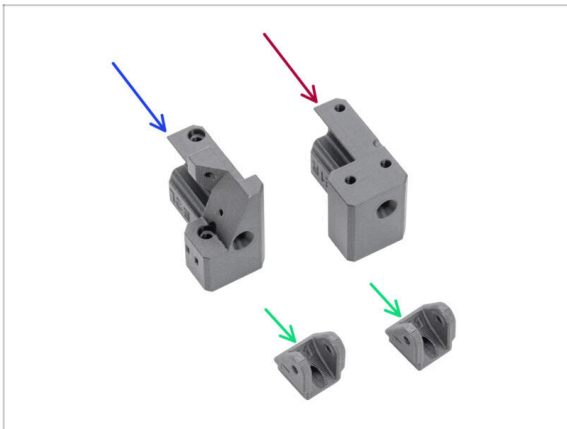

- **Per i seguenti passi prepara:**
- Belt-tensioner-left (1x) si trova nella confezione *Printed parts*
  - Belt-tensioner-right (1x) si trova nella confezione *Printed parts*
  - Belt-tensioner-pulley (2x) contenuto nella confezione *Printed parts*

## PASSO 23 Montaggio del tendicinghia sinistro I.



- ◆ Inserisci un dado M3nS in ciascun tenditore Belt-tensioner-pulley.
- ◆ Inserisci il tenditore della cinghia **sinistro** (Belt-tensioner-**left**) nel tenditore della puleggia della cinghia (Belt-tensioner-pulley).
- ◆ **Assicurati che le parti siano orientate correttamente**, come mostrato.
- ◆ Inserisci la vite M3x30 attraverso il tenditore sinistro della cinghia (Belt-tensioner-left) nel tenditore della puleggia (Belt-tensioner-pulley). **Non stringere completamente!** Sono sufficienti 3-4 giri.

## PASSO 24 Montaggio del tendicinghia sinistro II.



- ◆ Inserisci la puleggia tenditore GT2-20 nella parte Belt-tensioner-pulley.
- ◆ Fissalo con la vite M3x18.
- ⓘ La parte in plastica non ha filettatura pre-tagliata, quindi la vite la creerà man mano che la stringi. È prevista una leggera resistenza.
- ◆ Inserisci la vite M3x12 nel tendicinghia sinistro. Stringi leggermente, sono sufficienti cinque giri. La vite non deve sporgere dall'altro lato.
- ⓘ Nota: questa vite, chiamata vite di tensionamento, verrà utilizzata in seguito per regolare il sensore dello sportello.

## PASSO 25 Montaggio del tenditore della cinghia destro



- ◆ Inserisci il tenditore della cinghia **destro** (Belt-tensioner-**right**) nel tenditore della puleggia della cinghia (Belt-tensioner-pulley).
  - ◆ **Assicurati che le parti siano orientate correttamente**, come mostrato.
  - ◆ Inserisci la vite M3x30 attraverso il tenditore destro della cinghia (Belt-tensioner-right) nel tenditore della puleggia (Belt-tensioner-pulley). **Non stringere completamente!** Sono sufficienti 3-4 giri.
  - ◆ Inserisci la puleggia del tenditore GT2-20 nella parte Belt-tensioner-pulley-right.
  - ◆ Fissalo con la vite M3x18.
- i La parte in plastica non ha filettatura pre-tagliata, quindi la vite la creerà man mano che la stringi. È prevista una leggera resistenza.

## PASSO 26 Montaggio dei tenditori della cinghia: preparazione dei componenti

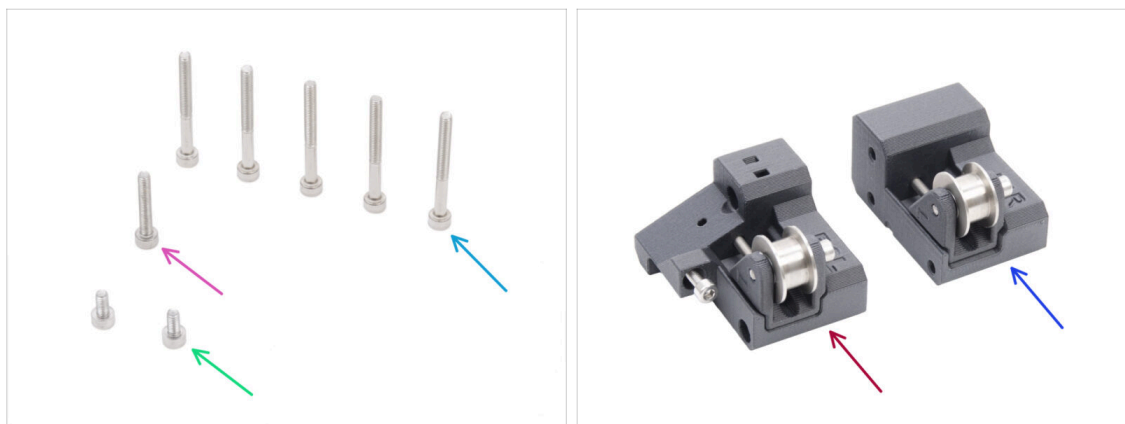

- ◆ **Per i seguenti passi prepara:**
  - ◆ Vite M3x30 (5x)
  - ◆ Vite M3x18 (1x)
  - ◆ Vite M3x6 (2x)
  - ◆ Gruppo sinistro del tenditore della cinghia (1x) *assemblato in precedenza*
  - ◆ Gruppo destro del tenditore della cinghia (1x) *assemblato in precedenza*



## PASSO 27 Installazione del supporto motore destro

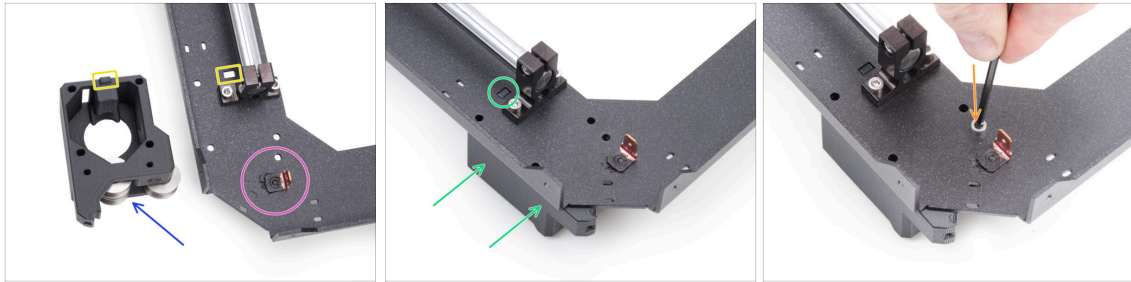

- Trova l'angolo della piastra CoreXY con il connettore Faston. Si trova sul lato inferiore del gruppo.
- Posiziona il supporto **destro** (motor-mount-**right**) sulla piastra CoreXY come mostrato nell'immagine.
- Fai attenzione alla sporgenza rettangolare sul supporto motore destro e al ritaglio rettangolare sulla piastra CoreXY.
- Fai scorrere il supporto motore destro sotto la piastra CoreXY, assicurandoti che la sporgenza rettangolare si inserisca nella fessura.
- Allinea i fori di entrambe le parti e fissale con una vite M3x6 nel foro previsto.

## PASSO 28 Installazione del supporto motore sinistro

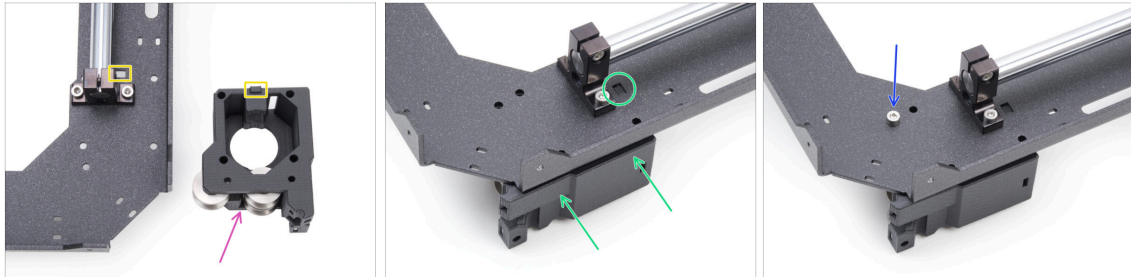

- Posiziona il supporto **sinistro** (motor-mount-**left**) sulla piastra CoreXY come mostrato nell'immagine.
- Fai attenzione alla sporgenza rettangolare sul supporto motore sinistro e al ritaglio rettangolare sulla piastra CoreXY.
- Fai scorrere il supporto motore sinistro sotto la piastra CoreXY, assicurandoti che la sporgenza rettangolare si inserisca nella fessura.
- Allinea i fori di entrambe le parti e fissale con una vite M3x6 nel foro previsto.

## PASSO 29 Installazione del tenditore belt-tensioner-left

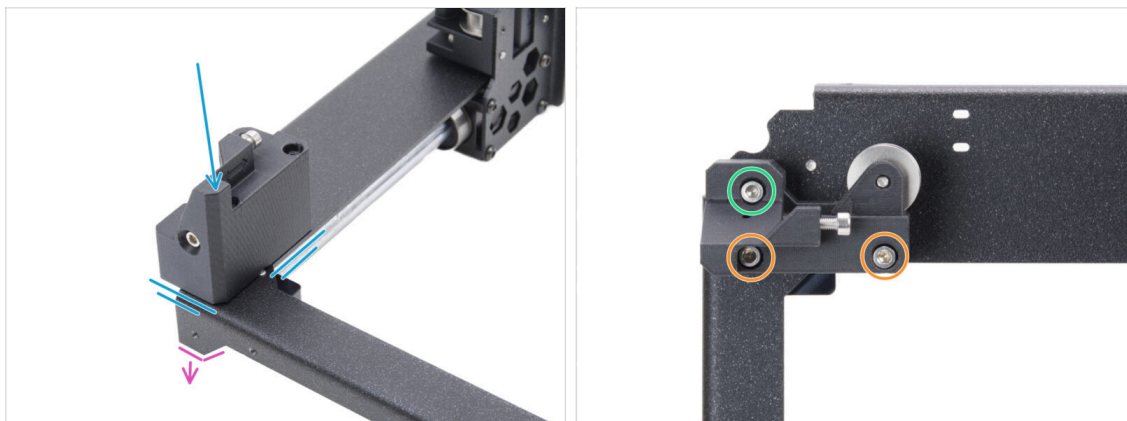

- ◆ Capovolgi il gruppo CoreXY in modo che le parti piegate siano rivolte verso il basso. Concentrati sull'angolo anteriore sinistro del gruppo.
- ◆ Posiziona il gruppo tenditore **sinistro** (belt-tensioner-**left**) nell'angolo anteriore sinistro della piastra CoreXY. Allinealo con i bordi laterali anteriori e interni.
- ◆ Allinea i fori di entrambe le parti.
- ◆ Fissa il pezzo con due viti M3x30.
- ◆ Inserisci e stringi una vite M3x18.

## PASSO 30 Installazione del tenditore belt-tensioner-right

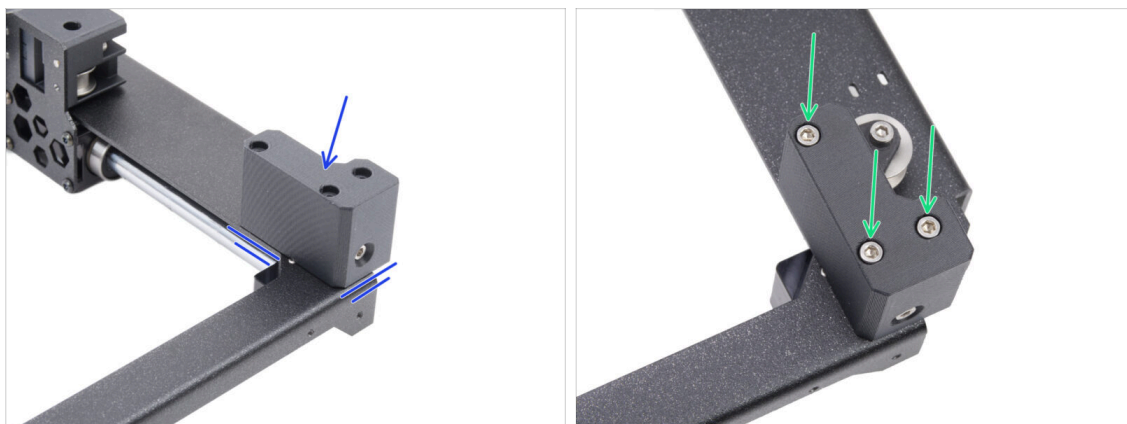

- ◆ Posiziona il gruppo del tendicinghia **destro** nell'angolo anteriore destro. Allinealo con i bordi laterali anteriori e interni.
- ◆ Allinea i fori di entrambe le parti.
- ◆ Fissa il pezzo con tre viti M3x30.

## PASSO 31 Guida lineare: preparazione dei componenti

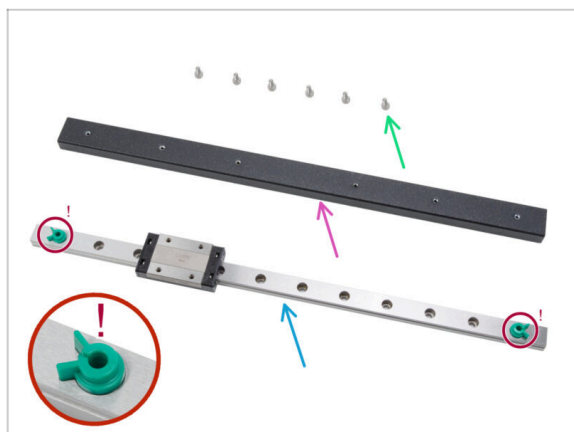

● Per i seguenti passi prepara:

- Vite M3x6 (6x)
- Trave per guida lineare (1x) si trova nella confezione *Metal parts 3/3*
- Guida lineare (1x) si trova nella confezione *Electronics & Chamber parts*

⚠ **Non rimuovere in nessun caso le spille di sicurezza verdi anti espulsione.** Attendi il messaggio delle istruzioni.

- Un pezzo di stoffa o un tovagliolo di carta per ripulire il lubrificante protettivo dalla guida lineare.

## PASSO 32 Fissaggio della guida lineare

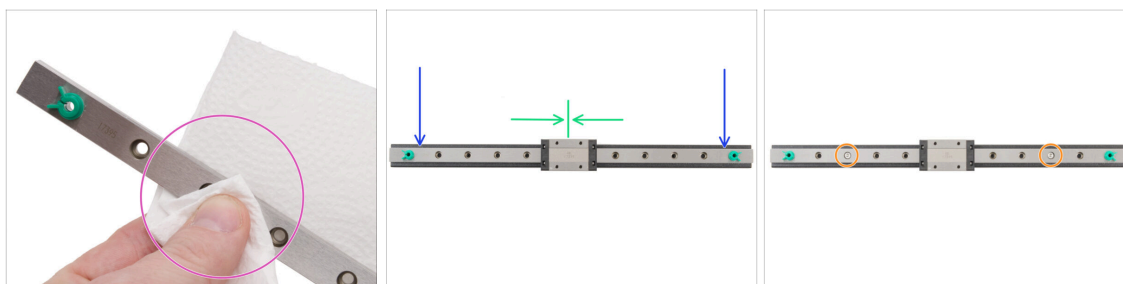

⚠ **Non rimuovere in nessun caso le spille di sicurezza verdi anti espulsione.** Attendi il messaggio delle istruzioni.

- Subito dopo aver tolto la guida lineare dalla confezione, pulisci il lubrificante protettivo con un panno di carta.
- Fissa la guida lineare sulla trave lineare e allinea i fori di entrambe le parti.
- Inserisci e stringi leggermente due viti M3x6 nel terzo foro da entrambe le estremità.
- Sposta il carrello lineare all'incirca al centro del binario.

## PASSO 33 Fissare la guida lineare

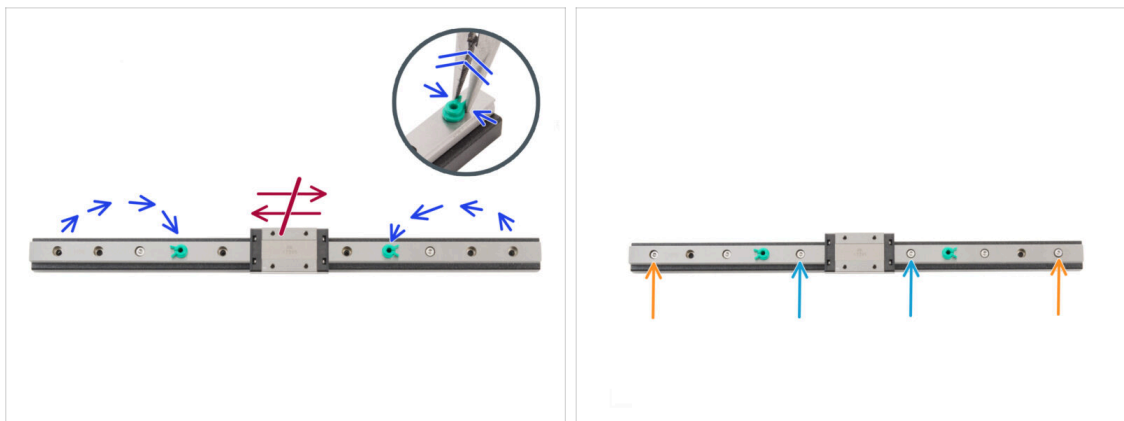

**⚠ Non muovere il carrello lineare in nessun modo durante questa fase.**

- Riposiziona i perni di sicurezza da ogni estremità al quarto foro dalle estremità della guida lineare.
- Stringi delicatamente il perno di sicurezza con delle pinze a becchi lunghi ed estrailo.
- Inserisci due viti M3x6 nel quinto foro a partire dalle estremità della guida. **Stringi leggermente.**
- Inserisci due viti M3x6 nei primi fori della guida. **Stringile leggermente.**
- ⚠ **Non rimuovere i perni di sicurezza dalla guida.**

## PASSO 34 Installazione della guida lineare: preparazione dei componenti

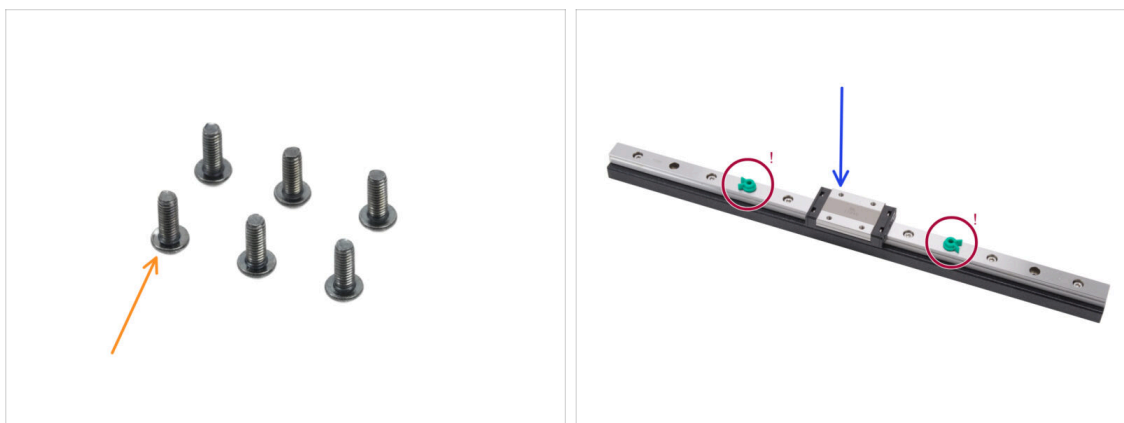

- **Per i seguenti passi prepara:**
- Vite M3x8T (6x)
- ⓘ Nel kit sono presenti sia viti M3x8T che M3x8. Assicurati di aver preparato quelle corrette.
- Gruppo di guide lineari (1x) *che hai assemblato in precedenza*
- ⚠ **Non togliere i perni di sicurezza.**

## PASSO 35 Installazione del gruppo di guide lineari



- Posiziona il gruppo con i supporti del motore rivolti verso di te.
- Sposta entrambi i supporti lineari più o meno al centro dell'asse Y.
- Fissa il gruppo guida lineare ai supporti dal lato anteriore del gruppo.
- Fissalo con tre viti M3x8rT dal lato posteriore, sia a destra che a sinistra.

## PASSO 36 Guida lineare: rimozione dei perni di sicurezza

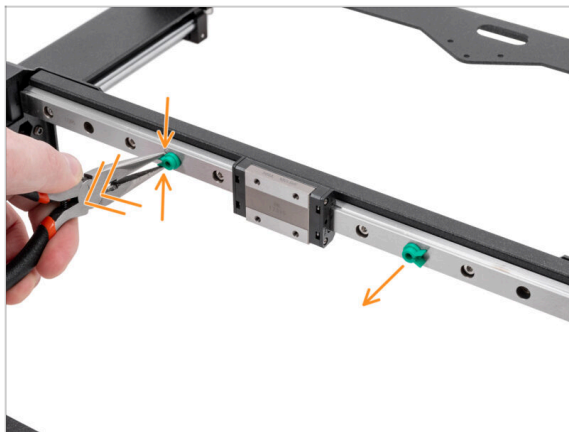

- Stringi delicatamente entrambe i perni di sicurezza con delle pinze a becchi lunghi ed estraili dalla guida lineare.
- ⓘ Puoi buttare i perni di sicurezza perché non servono più.

## PASSO 37 Finecorsa del piano: preparazione dei componenti

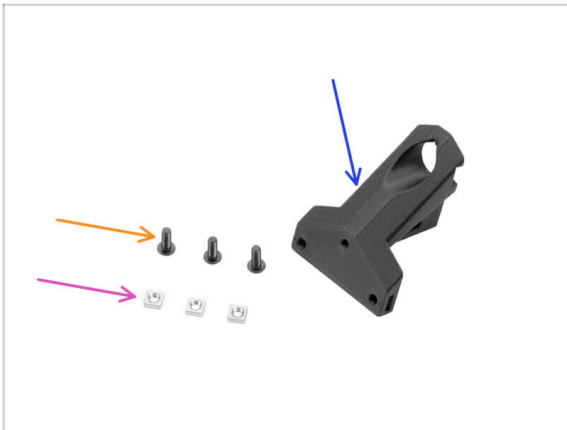

- Per i seguenti passi prepara:
- Bed-stop-rear (1x) si trova nella confezione Printed parts
- Dado M3nS (3x)
- Vite M3x8rT (3x)

## PASSO 38 Assemblare il finecorsa del piano



- Inserisci due dadi M3nS nel finecorsa del piano da un lato.
- Metti un dado M3nS nel finecorsa del piano dall'altro lato.



## PASSO 39 Montare il finecorsa del piano



- Posiziona il gruppo CoreXY come mostrato, assicurandoti che i supporti del motore siano rivolti verso l'alto.
- Concentrati sulla sporgenza triangolare della parte metallica.
- Inserisci il fermacorsa bed-stop-rear **sotto** la sporgenza sul retro della piastra CoreXY.
- Allinea tutti e tre i fori in entrambe le parti.
- Fissa entrambe le parti tra loro con tre viti M3x8rT.
- ⓘ La vite superiore si avvita nella plastica priva di filettatura pretagliata. La filettatura viene intagliata durante il serraggio. È normale che si avverta una leggera resistenza.

## PASSO 40 Motori X & Y: preparazione dei componenti

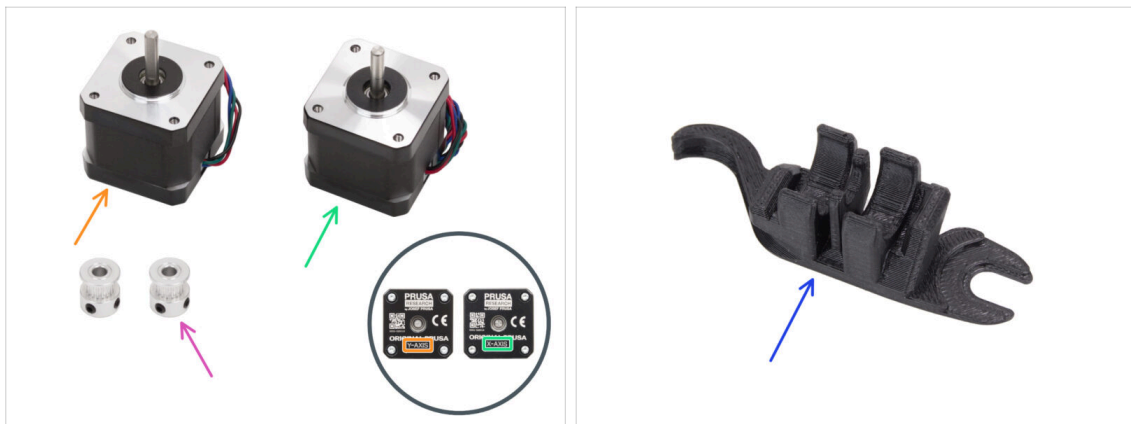

- Per i seguenti passi prepara:
- Motore asse Y (1x) si trova nella confezione Motors
- Motore asse X (1x) si trova nella confezione Motors
- ⓘ Tieni presente che i motori sono etichettati come assi X e Y per distinguerli. Continueremo a seguire questa etichettatura.
- Puleggia T16-2GT (2x) si trova nella confezione Electronics
- Strumento Assembly-multi-tool (1x) già usato in precedenza

## PASSO 41 Installazione della puleggia dell'asse X



- Prepara il motore dell'asse X.
- Nota la parte piatta sull'albero motore.
- ⚠ **Inserisci la puleggia, fai attenzione all'orientamento CORRETTO.**
- Ruota l'albero motore con la parte piatta rivolta verso di te.
- Usando la parte a forchetta dello strumento Assembly-maker-tool imposta lo spazio tra la puleggia e il motore.
- Spingi la puleggia sullo strumento e stringi con forza la vite contro la parte piatta dell'albero.
- Ruota la puleggia e stringi saldamente la seconda vite senza testa.

## PASSO 42 Installazione della puleggia dell'asse Y



- Prepara il motore dell'asse Y.
- Nota la parte piatta sull'albero del motore. Ruota l'albero del motore con la parte piatta rivolta verso di te.
- ⚠ **Inserisci la puleggia e controlla che sia nella posizione CORRETTA.**
- Utilizzando l'uncino dello strumento di montaggio (Assembly-maker-tool), imposta lo spazio tra la puleggia e il motore.
- Spingi la puleggia sullo strumento e stringi con forza la vite contro la parte piatta dell'albero.
- Ruota la puleggia e stringi saldamente la seconda vite senza testa.

## PASSO 43 Cinghie XY: preparazione dei componenti



- **Per i seguenti passi prepara:**
- Gruppo motore asse X (1x) *assemblato in precedenza*
- Gruppo motore asse Y (1x) *assemblato in precedenza*
- Cinghia XY (2x) *si trova nella confezione CORE XY parts + hinges + HB set*
- Supporto Nextruder (1x) *nel pacchetto CORE XY parts + hinges + HB set*
- Vite M3x35 (8x)

## PASSO 44 INFO Cinghie XY



**i** I passi successivi descrivono l'installazione e la guida delle cinghie sul gruppo core XY. Prima di iniziare, guarda l'illustrazione per avere una visione d'insieme e capire meglio il percorso di ogni cinghia.

**●** Cinghia dell'asse X - in **posizione superiore**

**●** Cinghia dell'asse Y - in **posizione inferiore**

**●** Sistemiamo le cinghie passo dopo passo...

## PASSO 45 Orientare la cinghia Y: Puleggia motore Y



- Dalla parte posteriore del CoreXY, concentrati sul supporto motore sul lato **sinistro**.
- Crea un occhio in un punto qualsiasi della cinghia in modo che i **denti della cinghia siano rivolti verso l'interno** dell'occhio.
- Fai passare questo occhio attraverso lo spazio tra le pulegge inferiori all'interno del supporto motore.
- Spingi abbastanza da far sì che l'occhio segua il più possibile il foro rotondo superiore del supporto motore.
- Inserisci il motore **Y** nel supporto motore, la puleggia deve trovarsi al centro dell'anello della cinghia.
- Inserisci la puleggia del motore **Y** nel supporto del motore, assicurandoti che la puleggia sia centrata nell'anello della cinghia.  
Fissa completamente il motore al supporto del motore con il cavo del motore rivolto verso di te.
- Tira leggermente l'anello della cinghia per circondare la puleggia.

## PASSO 46 Fissare il motore dell'asse Y

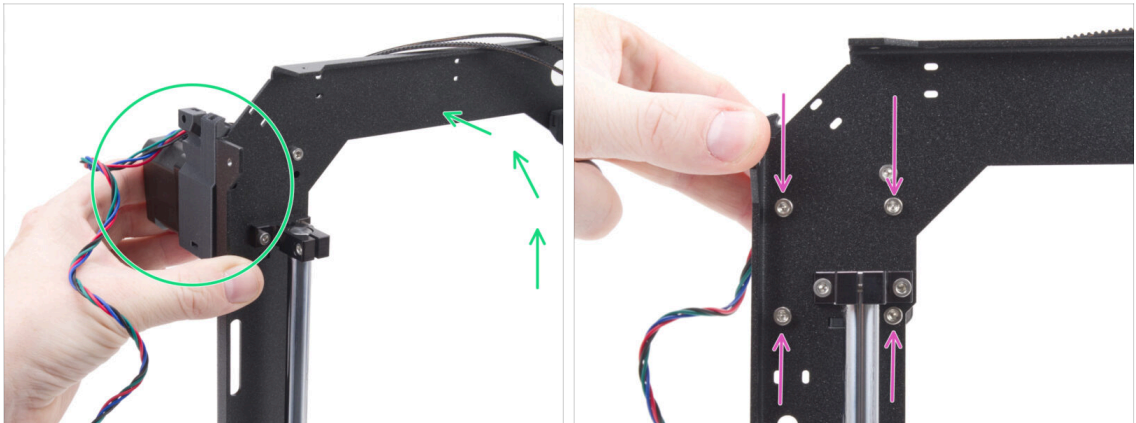

- ◆ Afferra saldamente il gruppo motore Y e posiziona il CoreXY in verticale. **Non far cadere il motore!**
- ⚠ Fai attenzione a non estrarre l'intera cinghia dal motore.
- ◆ Continua a tenere il motore con una mano. Con l'altra mano, fissalo con quattro viti M3x35 sul lato inferiore del telaio. **Stringerle bene.**
- ◆ Riporta il gruppo CoreXY in posizione orizzontale.

## PASSO 47 Orientare la cinghia Y: Supporto motore Y



- ◆ Fai passare l'estremità sinistra della cinghia intorno alla puleggia inferiore sinistra.
- ◆ Spingi la cinghia attraverso il pezzo e guidala verso la parte anteriore della piastra CoreXY.
- ⚠ **Non tirare troppo a lungo per evitare di tirare fuori tutta la cinghia.** Ricorda che l'altra estremità è allentata. A quel punto bisognerà ripetere l'intero processo.

## PASSO 48 Guida della cinghia Y: Tendicinghia

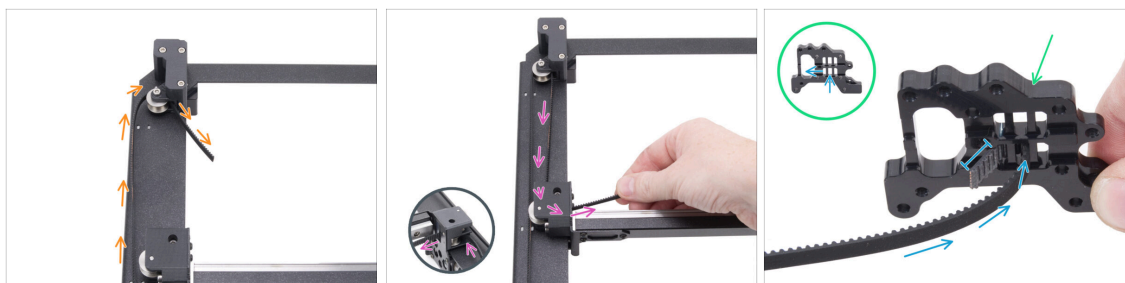

- ◆ Guida la cinghia intorno alla puleggia del tendicinghia.
  - ◆ Spingi la cinghia intorno alla puleggia anteriore nel gruppo lineare.
  - ◆ Prepara il supporto Nexttruder orientandolo come in foto. Nota i fori per fissare le cinghie.
  - ◆ Spingi l'estremità della cinghia attraverso il foro centrale nel foro sinistro della fila inferiore, lasciando sporgere 4-5 denti.
- i La cinghia è fissata a questa estremità. Per ora puoi lasciarla libera.

## PASSO 49 Orientare la cinghia Y: Supporto motore X



- ◆ Torniamo all'altra estremità della cinghia Y.
- ◆ Prendi l'altra estremità della cinghia e guidala intorno alla puleggia inferiore del supporto motore X.
- ◆ Spingilo attraverso il supporto del motore verso la parte anteriore.
- ◆ Fai passare la cinghia intorno alla puleggia in basso a destra nel supporto della guida lineare.



## PASSO 50 Guida della cinghia Y: fissare la cinghia

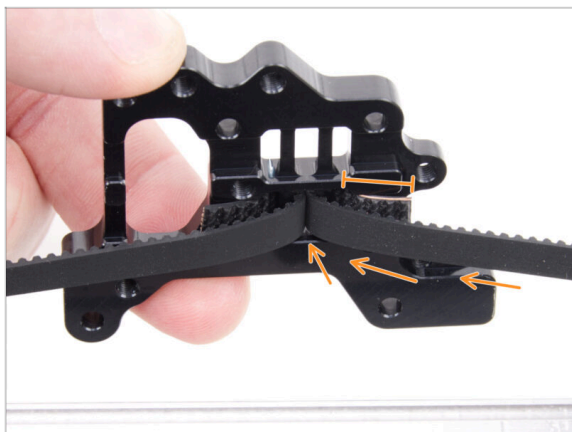

- ◆ Spingi l'estremità della cinghia attraverso il foro centrale fino al foro sinistro della fila inferiore del supporto Nextruder, lasciando sporgere 4-5 denti.
- ⓘ Se è difficile raggiungere il supporto Nextruder con la cinghia, puoi allentare la vite del tendicinghia sulla parte anteriore del gruppo.



Non dimenticare di regolarlo dopo aver fissato la cinghia.

## PASSO 51 Orientare la cinghia X: Puleggia motore X

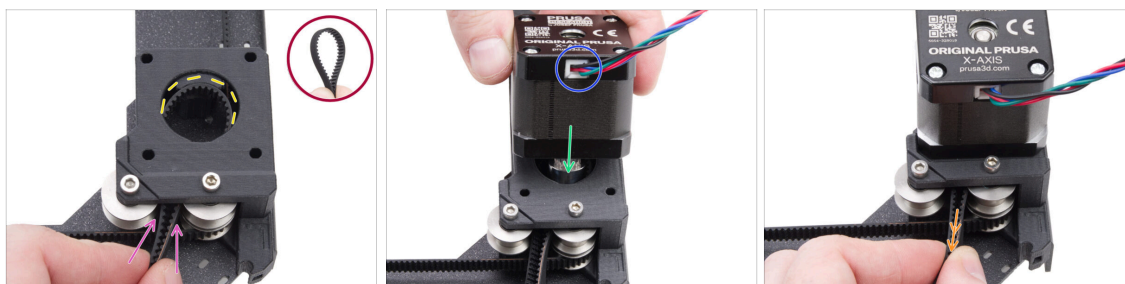

- ◆ Dal retro del CoreXY, guarda il supporto del motore sul lato **destro**.
- ◆ Crea un occhiello in un punto qualsiasi della seconda cinghia in modo che i denti della cinghia siano rivolti verso l'interno.
- ◆ Fai passare questo occhiello attraverso lo spazio tra le pulegge superiori all'interno del supporto motore.
- ◆ Spingi abbastanza da far sì che l'occhiello segua il più possibile il foro rotondo superiore del supporto motore.
- ◆ Inserisci la puleggia del **motore X** nel supporto del motore, assicurandoti che la puleggia sia centrata nell'anello della cinghia.
- ◆ Assicurati che il cavo del motore sia rivolto verso di te (parte posteriore).
- ◆ Tira leggermente l'anello della cinghia per circondare la puleggia.

## PASSO 52 Fissare il motore dell'asse X

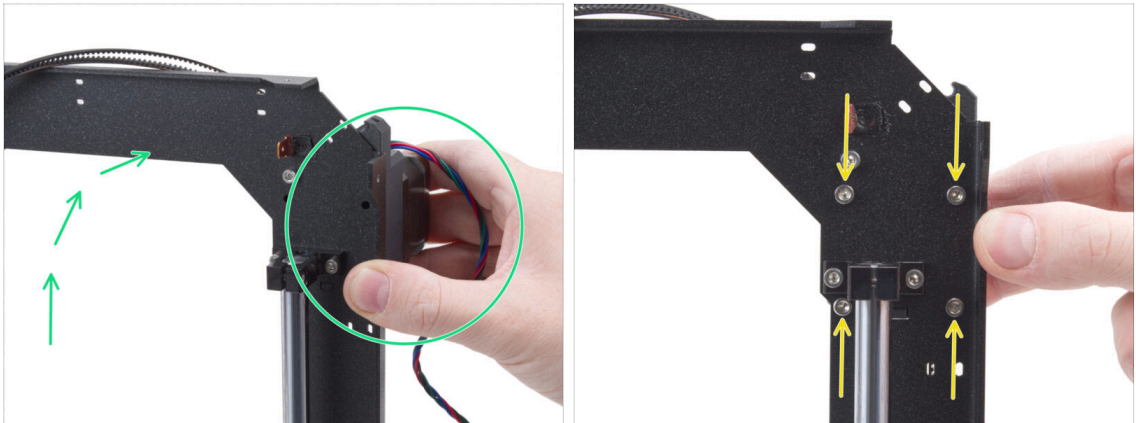

- ◆ Afferra saldamente il gruppo motore Y e posiziona il CoreXY in verticale. **Non far cadere il motore!**
- ⚠ Fai attenzione a non estrarre l'intera cinghia dal motore.
- ◆ Continua a tenere il motore con una mano. Con l'altra mano, fissalo con quattro viti M3x35 sul lato inferiore del telaio. **Stringerle bene.**
- ◆ Riporta il gruppo CoreXY in posizione orizzontale.

## PASSO 53 Orientare la cinghia Y: Supporto motore X



- ◆ Guida l'estremità destra della cinghia intorno alla puleggia superiore destra.
- ◆ Spingi la cinghia attraverso il pezzo e guidala verso la parte anteriore della piastra CoreXY.
- ⚠ **Non tirare troppo a lungo per evitare di tirare fuori tutta la cinghia.** Ricorda che l'altra estremità è allentata. A quel punto bisognerà ripetere l'intero processo.

## PASSO 54 Guida della cinghia X: Tendicinghia

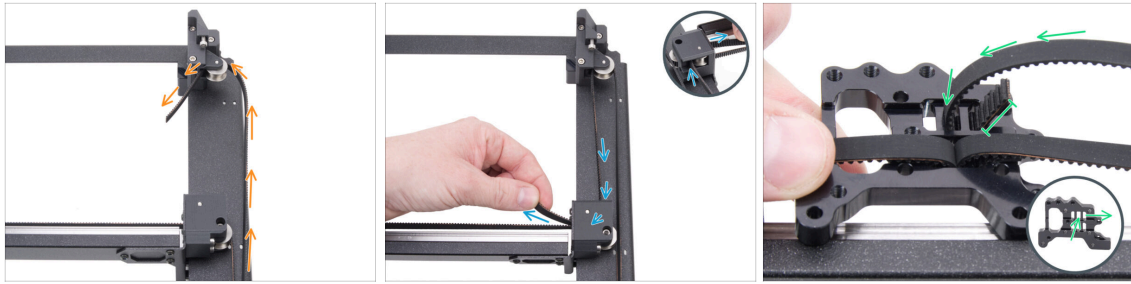

- 🟠 Guida la cinghia intorno alla puleggia del tendicinghia.
  - 🟢 Spingi la cinghia intorno alla puleggia anteriore superiore nel gruppo lineare.
  - 🟡 Fai passare l'estremità della cinghia attraverso il foro centrale verso il foro destro, lasciando fuoriuscire 4-5 denti.
- 📘 La cinghia è fissata a questa estremità. Per ora puoi lasciarla libera.

## PASSO 55 Orientare la cinghia X: Supporto motore Y

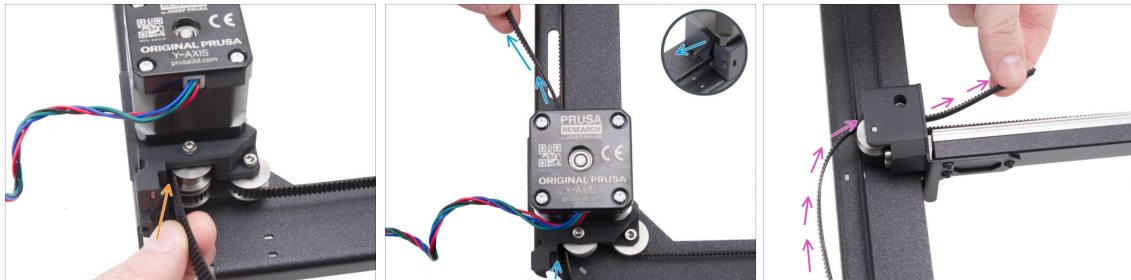

- ⬛ Torniamo all'altra estremità della cinghia X.
- 🟠 Prendi l'altra estremità della cinghia e guidala intorno alla puleggia superiore del supporto motore Y.
- 🟢 Spingi la cinghia attraverso il supporto del motore.
- 🟡 Fai passare la cinghia intorno alla puleggia anteriore superiore nel supporto della guida lineare.

## PASSO 56 Guida della cinghia X: fissare la cinghia



- Spingi l'estremità della cinghia attraverso il foro centrale fino al foro sinistro della fila superiore del supporto Nextruder, lasciando sporgere 4-5 denti.

## PASSO 57 Controllo della guida della cinghia



- Prima di continuare, controlla di nuovo il percorso della cinghia come mostrato nella figura.

## PASSO 58 Guida Bowden: preparazione dei componenti

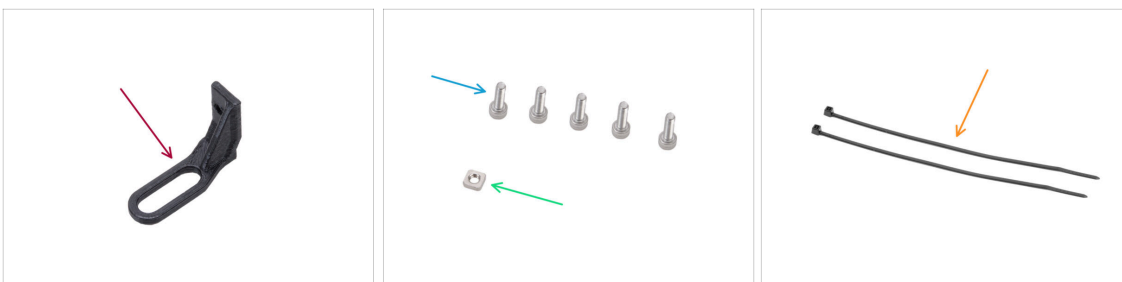

### Per i seguenti passi prepara:

- Bowden-guide (1x) *si trova nella confezione Printed parts*
- Vite M3x10 (5x)
- Dado M3nS (1x)
- Fascetta (2x)

## PASSO 59 Fissare il supporto Nextruder

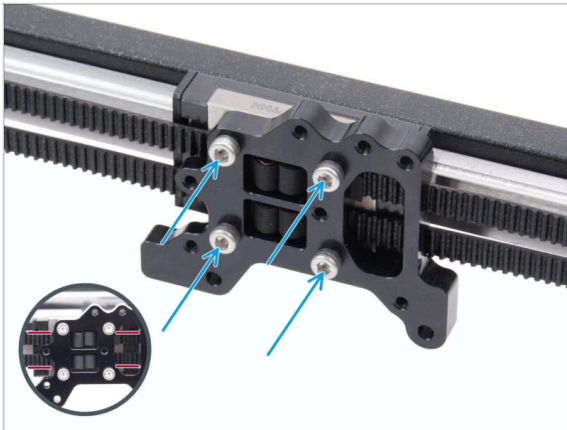

- Fissa il supporto Nextruder al carrello della guida lineare e fissalo con quattro viti M3x10.

⚠ **ATTENZIONE:** assicurati che la cinghia non ostruisca la vite. Non avvitare attraverso la cinghia!

## PASSO 60 Fissare il cavo del motore Y

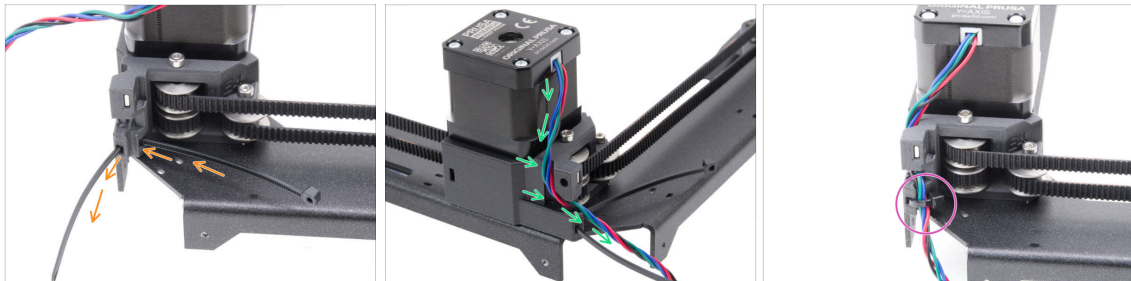

- Spingi la fascetta attraverso il supporto del motore destro (motor-mount-right).
- Fai passare il cavo del motore Y attraverso il canale del supporto motore destro e sopra la fascetta.
- Fissa il cavo con una fascetta e taglia la parte in eccesso.



## PASSO 61 Fissare il cavo del motore X

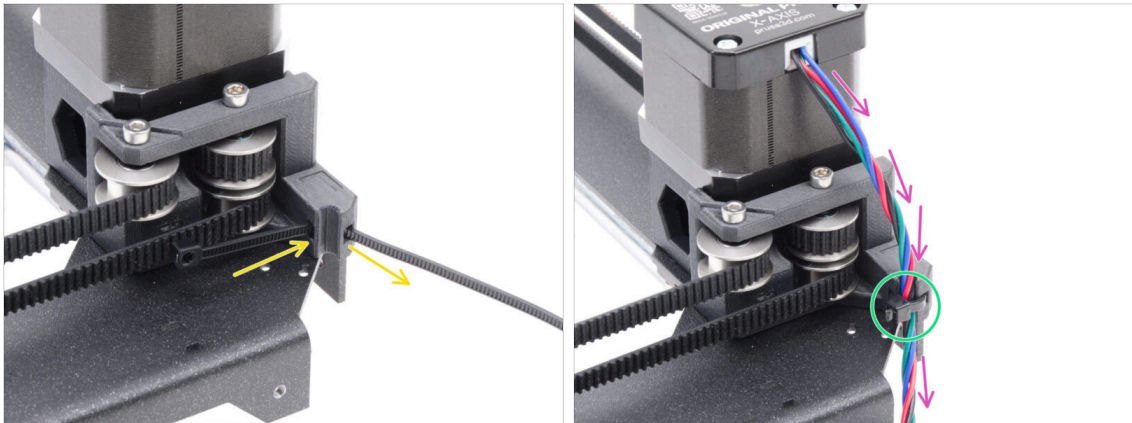

- Spingi la fascetta attraverso il supporto del motore sinistro (motor-mount-left).
- Fai passare il cavo del motore X attraverso la guida del cavo nel supporto motor-mount-left e sopra la fascetta.
- Fissa il cavo con una fascetta e taglia la parte in eccesso.

## PASSO 62 Installazione della guida bowden

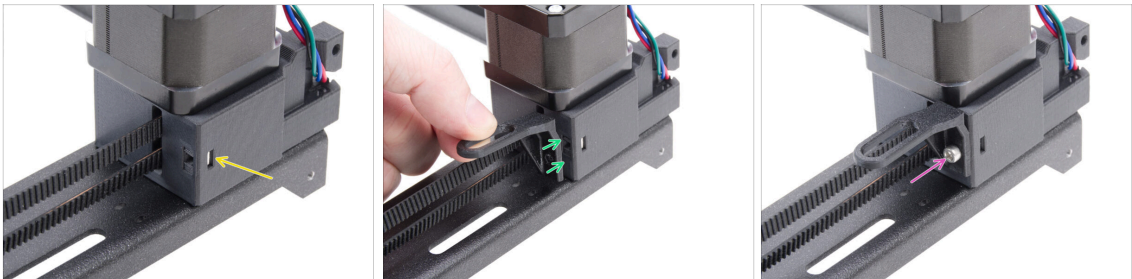

- Inserisci il dado M3nS nel supporto motor-mount-right.
- Monta la guida bowden al supporto destro del motore (motor-mount-right).
- ⚠ Nota il corretto orientamento del pezzo.
- Fissa la guida bowden in posizione con la vite M3x10.



## PASSO 63 Striscia LED bianca: preparazione dei componenti



### Per i seguenti passi prepara:

- Striscia LED bianca (1x) *si trova nella confezione Electronics & Fasteners*
- Montante CoreXY (1x) *si trova nella confezione Metal parts 1/3*
- ⓘ Il pezzo è inserito in un ritaglio di schiuma e potrebbe non essere immediatamente visibile a prima vista.
- Vite M3x4rT (2x)

## PASSO 64 Incollare la striscia LED bianca



- Togli con attenzione lo strato protettivo (di carta) dalla striscia LED bianca.
  - ⚠ Dopo aver rimosso lo strato protettivo, la striscia LED è adesiva.
- Posiziona la striscia LED bianca vicino al montante CoreXY per verificare l'allineamento, ma **non fissarla ancora**.
  - ⚠ Nota il ritaglio rettangolare sul montante, orienta il cavo della striscia sullo stesso lato.
- Attacca la striscia di LED bianchi in modo uniforme al montante, sul lato con il ritaglio rettangolare.
- Dopo averla incollata, premi leggermente sulle aree vuote della striscia per garantire l'adesione. **Non toccare i LED e le resistenze!**

## PASSO 65 Installazione del gruppo LED bianco

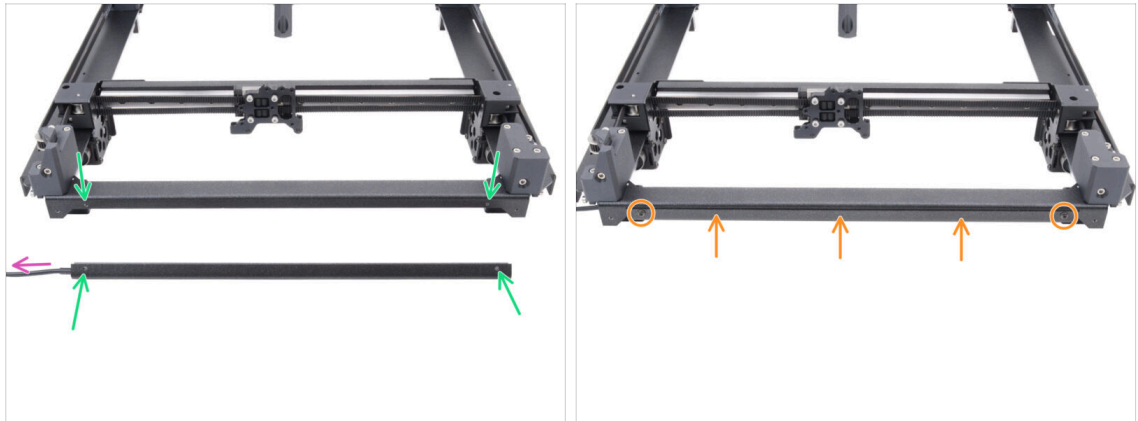

- Prendi il gruppo LED e fissalo alla parte anteriore del gruppo CoreXY. Allinea i fori di entrambe le parti.
- Il cavo della striscia LED bianca deve essere rivolto verso sinistra.
- Monta il gruppo LED alla piastra CoreXY e fissalo con due viti M3x4rT.

## PASSO 66 Sensore per sportello e striscia LED bianca: preparazione dei componenti



- Per i seguenti passi prepara:
- Sensore sportello (1x) nel pacchetto CORE XY parts + hinges + HB set
- Vite M2.5x10 (1x) argentata
- Fascette (4x)

## PASSO 67 Inserimento delle fascette

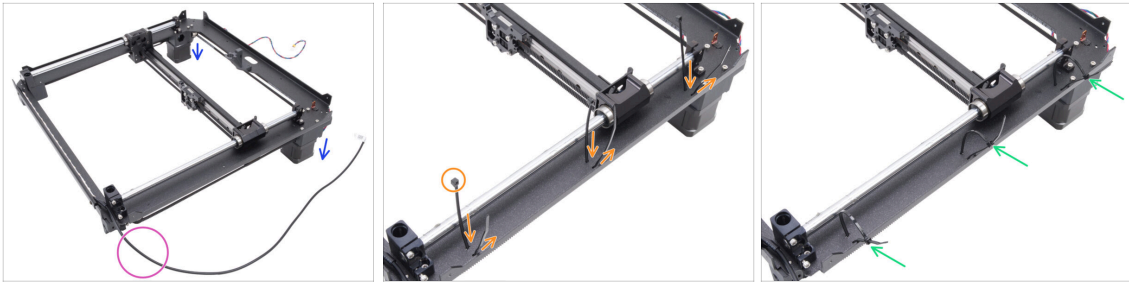

- ◆ Capovolgi il gruppo CoreXY e appoggialo sui motori.
- ◆ Posizionalo con il cavo della striscia LED bianca rivolto verso di te.
- ◆ Fai passare tre fascette attraverso la piastra CoreXY, assicurandoti che le teste delle fascette siano rivolte verso l'interno.
- ◆ Stringi parzialmente le fascette, quanto basta per agganciare i primi denti.
- ⚠ **Non fissarle ancora del tutto, perché in seguito faremo passare i cavi attraverso.**
- ◆ Capovolgi il gruppo con i motori rivolti verso l'alto.

## PASSO 68 Installazione del sensore dello sportello



- ◆ Posiziona il sensore dello sportello sul tendicinghia sinistro. La leva del sensore dello sportello deve essere rivolta in avanti.
- ◆ Fissa il sensore dello sportello con la vite M2.5x10.
  - ◆ Stringi bene il bullone e poi allentalo di 1/4 di giro. Il sensore deve poter muoversi.
- ◆ Dalla parte posteriore del tenditore della cinghia, stringi la vite M3x12 in modo che tocchi il sensore dello sportello.

## PASSO 69 Fissare il cavo del sensore dello sportello

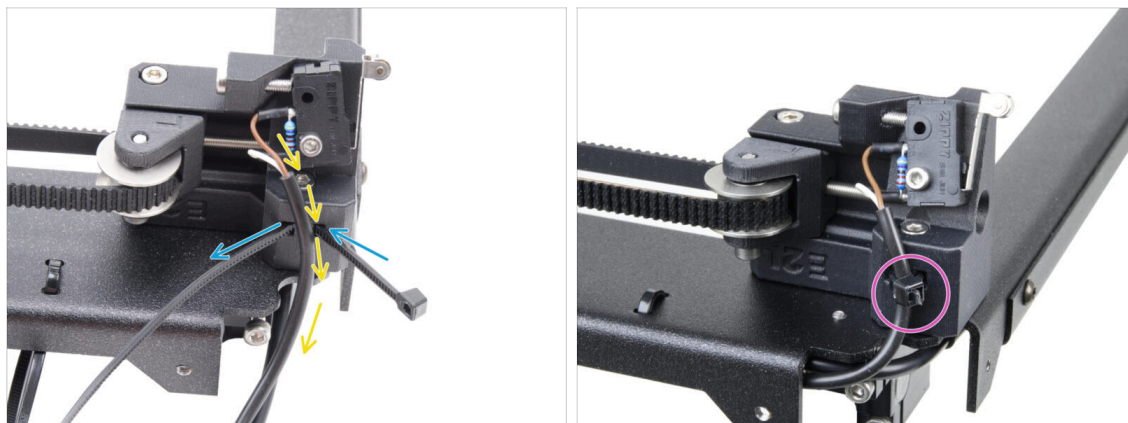

- Fai passare la fascetta attraverso il foro del tendicinghia sinistro.
- Fai passare il cavo del sensore dello sportello attraverso la fascetta.
- Stringi la fascetta per fissare il cavo del sensore dello sportello. Taglia la parte in eccesso.

## PASSO 70 Orientamento dei cavi: LED e sensore dello sportello



- Prepara una scatola di cartone. Puoi usare qualsiasi scatola del kit. *Quella nella foto è solo a scopo illustrativo.*
- Capovolgi il gruppo CoreXY, posizionando le barre lisce in alto.
- Sollevo leggermente e sorreggi la parte anteriore del gruppo CoreXY usando la scatola di cartone.
- ⚠ **Fai attenzione a non danneggiare il sensore dello sportello.**
- Fai passare il cavo della striscia LED bianca e il cavo del sensore dello sportello attraverso le fascette.
- Stringi tutte le fascette per fissare i cavi. Taglia le fascette in eccesso.
- **I cavi devono essere leggermente tesi e dritti.** Un allentamento eccessivo o delle curve possono causare collisioni con l'asse Y e causare danni.

## PASSO 71 Barre lisce: preparazione dei componenti



● Per i seguenti passi prepara:

- Barra liscia 330 x 8 mm (2x) *si trovano nella scatola Rods*
- Vite M3x8rt (1x)

## PASSO 72 Installazione del gruppo CoreXY

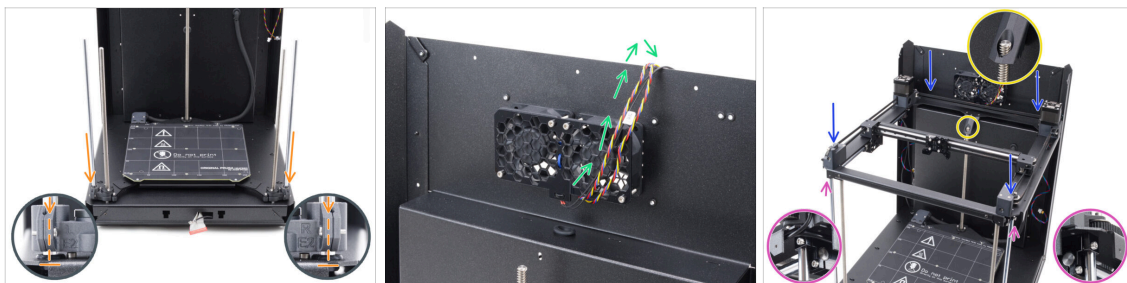

- Inserisci con attenzione entrambe le barre lisce attraverso i cuscinetti del gruppo del piano riscaldato e nel supporto delle barre nel gruppo della base.

⚠ **È necessario inserire la barra liscia nell'asse con il cuscinetto molto lentamente per evitare che le sfere escano dal cuscinetto.**

- Appendi temporaneamente i cavi delle ventole di raffreddamento sul pannello posteriore. **Deve esserci uno spazio tra i cavi e la tasca del pannello posteriore.**
- Fai molta attenzione quando metti il gruppo sulle barre lisce e sul gruppo del pannello posteriore.

⚠ **Assicurati che nessun cavo sia schiacciato.**

- Assicurati che entrambe le barre lisce siano posizionate correttamente nei relativi supporti.
- La barra filettata del motore posteriore Z deve passare attraverso la parte posteriore del finecorsa del piano.



⚠ **ATTENZIONE: quando maneggi la stampante, NON sollevarla prendendola dal gruppo CoreXY. Sollevala sempre dalla base dell'intero gruppo.**

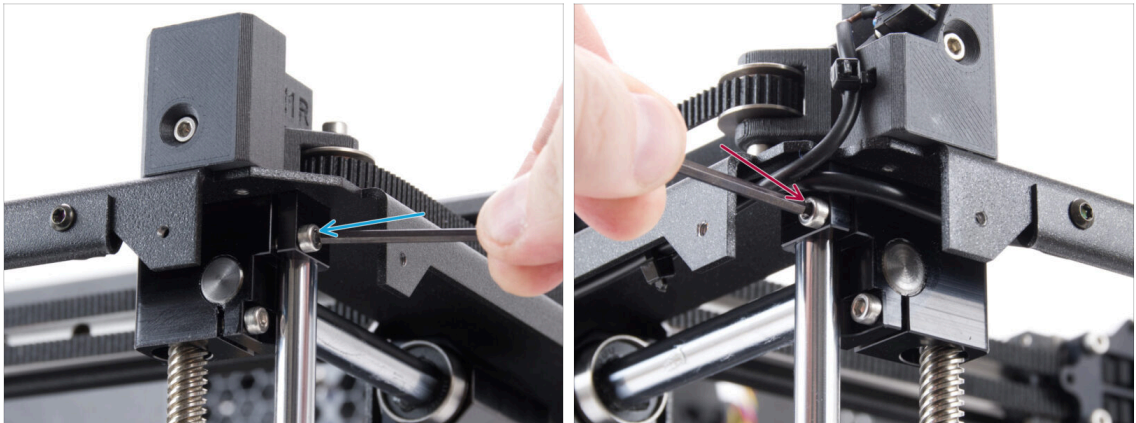

## PASSO 73 Fissare le barre lisce





 **Controlla che entrambe le barre lisce siano inserite correttamente nei supporti.**

-  Stringi con forza la vite M3x6 destra per fissare la barra liscia.
-  Stringi con forza la vite M3x6 sinistra per fissare la barra liscia.

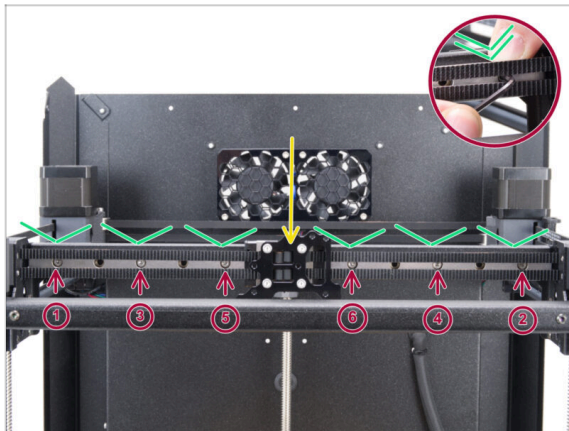
## PASSO 74 Allineamento della guida lineare



 Sposta il carrello della guida lineare al centro.

 **Stringi saldamente tutte le viti nell'ordine mostrato nell'immagine.**

 Spingi la guida lineare verso il basso mentre la stringi.



## PASSO 75 Guidare i cavi corexy

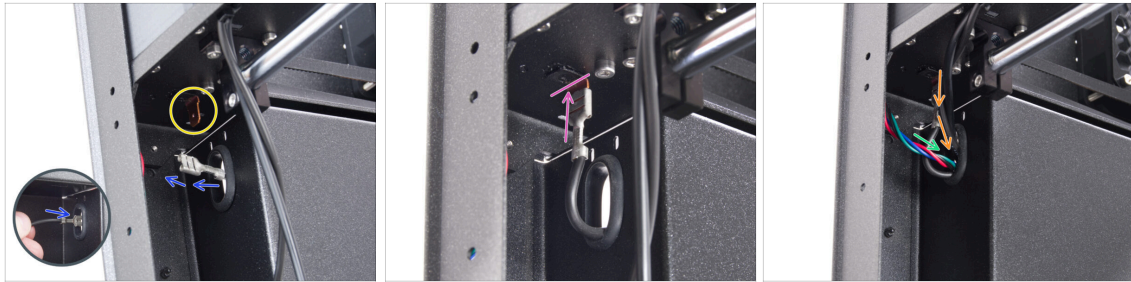

- ◆ Dal retro della stampante, spingi il connettore FE attraverso il foro ovale.
- ◆ Trova il connettore del cavo FE (numero 5) nell'angolo posteriore sinistro, sotto il gruppo CoreXY.
- ◆ Inserisci il connettore FE sul faston presente sul lato inferiore della piastra CoreXY.
- ◆ Sullo stesso lato, fai passare il cavo del motore X attraverso il foro ovale del pannello posteriore.
- ◆ Fai passare i cavi della striscia LED bianca e del sensore dello sportello attraverso il foro ovale nel pannello posteriore.

## PASSO 76 Disporre i cavi della ventola di raffreddamento

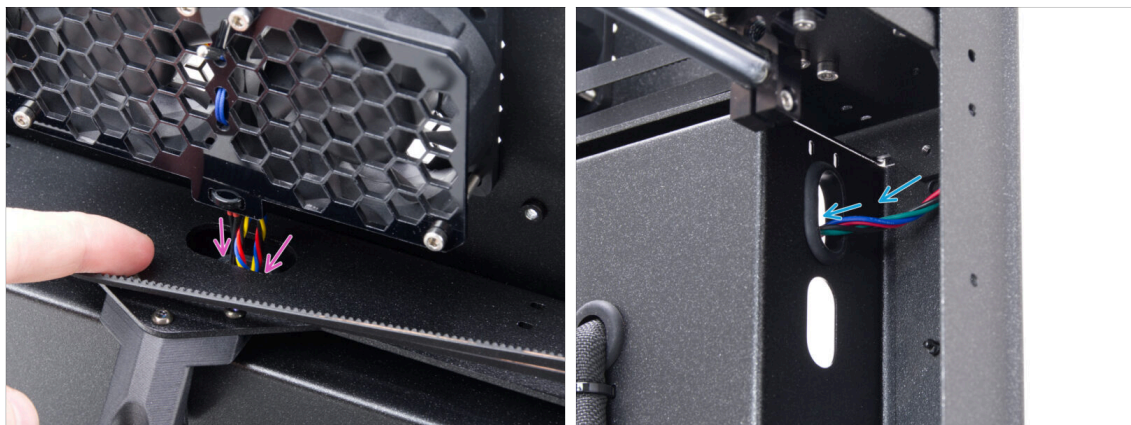

- ◆ Spingi i cavi della ventola di raffreddamento e del termistore attraverso il foro ovale nel pannello posteriore.
- ◆ Nell'angolo posteriore destro, individua il cavo del motore Y e spingilo attraverso il foro ovale superiore presente nel pannello posteriore.

## PASSO 77 Fissare il finecorsa del piano

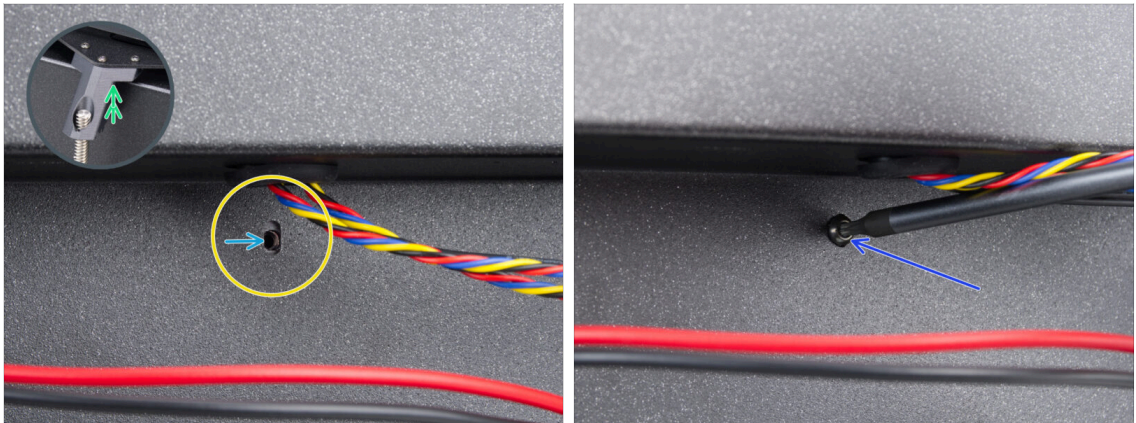

- Sul retro, cerca il foro ovale della vite sotto le ventole di raffreddamento.
- Il foro ovale deve essere a filo con il foro nel finecorsa del piano sul lato opposto.
- Per compensare, alza leggermente la parte posteriore del gruppo CoreXY, solo di qualche millimetro.
- Dopo aver allineato i fori, fissali con una vite M3x8rT.

## PASSO 78 Collegamento dei cavi delle ventole di raffreddamento

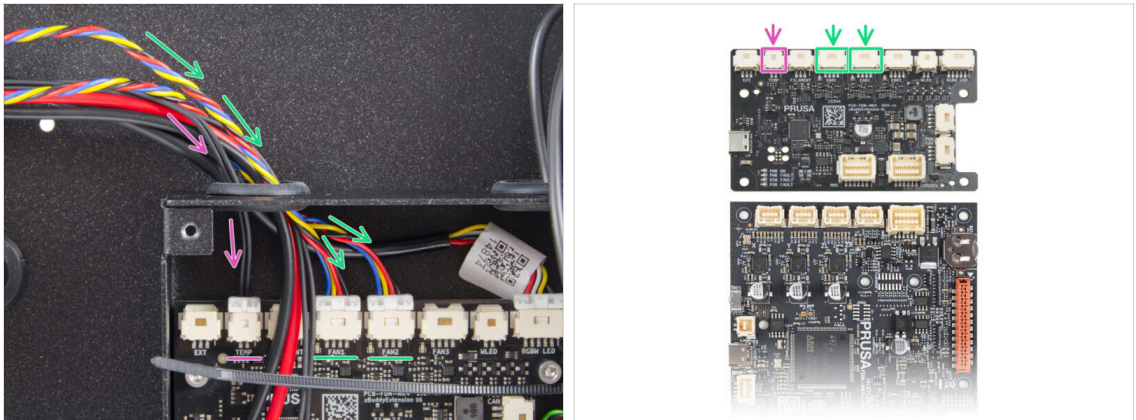

- Inserisci i cavi della ventola di raffreddamento nel foro sinistro della scatola xBuddy e collegali al quarto e quinto slot sulla scheda di estensione xBuddy etichettati FAN 1 e FAN 2.
- ⓘ L'ordine di collegamento non ha importanza, entrambi i cavi sono uguali.
- Fai passare il cavo del termistore della camera insieme ai cavi della ventola di raffreddamento.
- Collegalo al secondo slot da sinistra della scheda di estensione xBuddy, contrassegnato dalla dicitura TEMP.

## PASSO 79 Collegamento dei cavi CoreXY

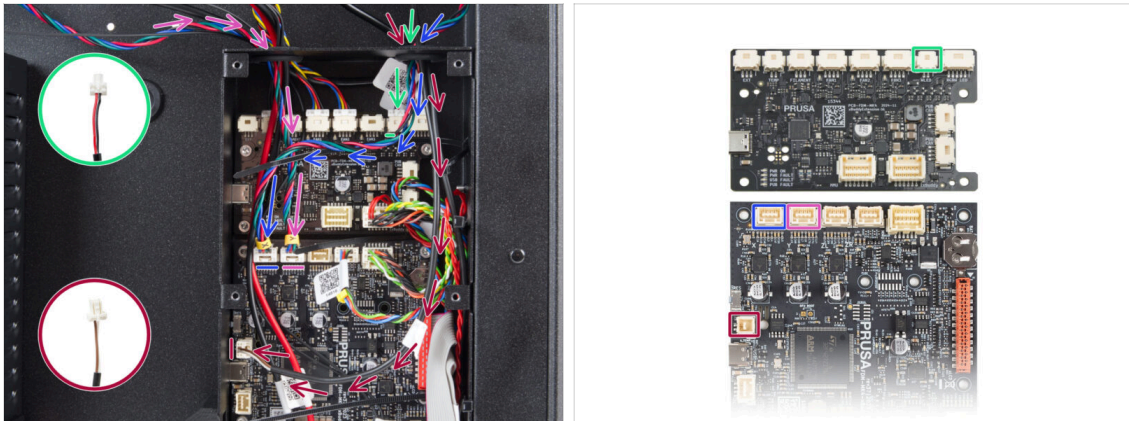

- Fai passare il cavo del motore X attraverso il foro destro della scatola xBuddy. Collegalo al secondo slot da sinistra della scheda xBuddy.
- Fai passare il cavo del sensore dello sportello attraverso il foro destro della scatola xBuddy. Collegalo allo slot inferiore sul lato sinistro della scheda xBuddy.
- Fai passare il cavo della striscia LED bianca attraverso il foro destro nella scatola xBuddy. Collegalo al secondo slot da destra sulla scheda di estensione xBuddy.
- Fai passare il cavo del motore Y attraverso il foro sinistro della scatola xBuddy. Collegalo al secondo slot da sinistra della scheda xBuddy.

## PASSO 80 È l'ora delle Haribo!

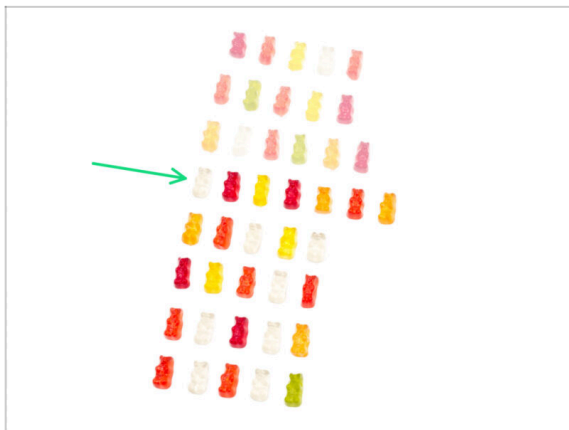

- Penso che sia l'ora della merenda.
- Ti meriti di mangiare tutto il sacchetto, ma trattieniti... Mangia solo la quarta fila.



**PASSO 81** Fatto



- Congratulazioni! Hai appena assemblato e installato il gruppo CoreXY.
- Andiamo al prossimo capitolo.

## 6. Gruppo Nextruder



## PASSO 1 Attrezzi necessari per questo capitolo

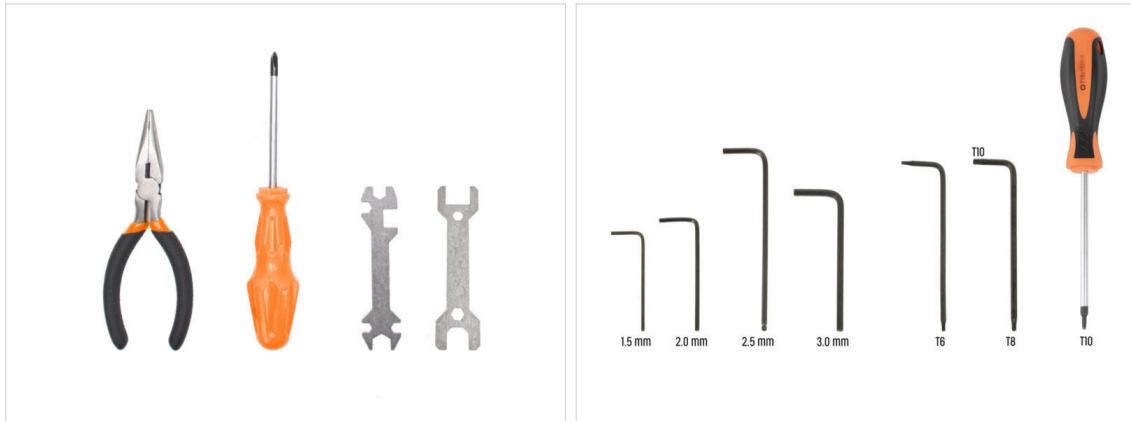

### ● Per questo capitolo prepara:

- Chiave universale
- Chiave a brugola da 1.5mm
- Chiave a brugola da 2.5mm
- Chiave Torx T6
- Chiave / Cacciavite torx T10

## PASSO 2 Gruppo tenditore nextruder: preparazione dei componenti



### ● Per i seguenti passi prepara:

- Idler-lever-a (1x) si trova nella confezione Electronics
- Idler-lever-b (1x) si trova nella confezione Electronics
- Cuscinetto 693 2RS (2x) si trova nella confezione Electronics
- Perno 2.9x8.5 (2x) si trova nella confezione Electronics
- Vite M3x6 (1x)
- Distanziatore tubolare 13.2x3.8x0.35 (1x) si trova nella confezione Electronics



### PASSO 3 Assemblare l'Extruder-idler



- Posiziona entrambi i cuscinetti nel Idler-lever-a.
- Inserisci un perno 2,9x8,5 in ogni cuscinetto 693 2RS, come si vede nell'immagine.
- Chiudilo con la leva del tenditore Idler-lever-b e fissalo con la vite M3x6. **Non stringere troppo la vite.** Entrambi i cuscinetti devono essere in grado di ruotare senza incontrare una resistenza significativa.
- Dallo stesso lato, spingi il distanziatore tubolare nel gruppo. Il "fondo" del distanziatore tubolare deve essere a filo con la parte inferiore del gruppo tenditore.

### PASSO 4 Assemblaggio dell'estrusore: preparazione dei componenti I.



- **Per i seguenti passi prepara:**
- PG-assembly (1x) *si trova nella confezione Electronics*
- Gruppo Dissipatore (1x) *si trova nella confezione Electronics*
- Main-plate (1x) *si trova nella confezione Electronics*
- PG-ring (1x) *si trova nella confezione Electronics*
- PG-assembly-adaptor (1x) *si trova nella confezione Electronics*
- (i) L'elenco continua nel prossimo passo...

## PASSO 5 Assemblaggio dell'estrusore: preparazione dei componenti II.

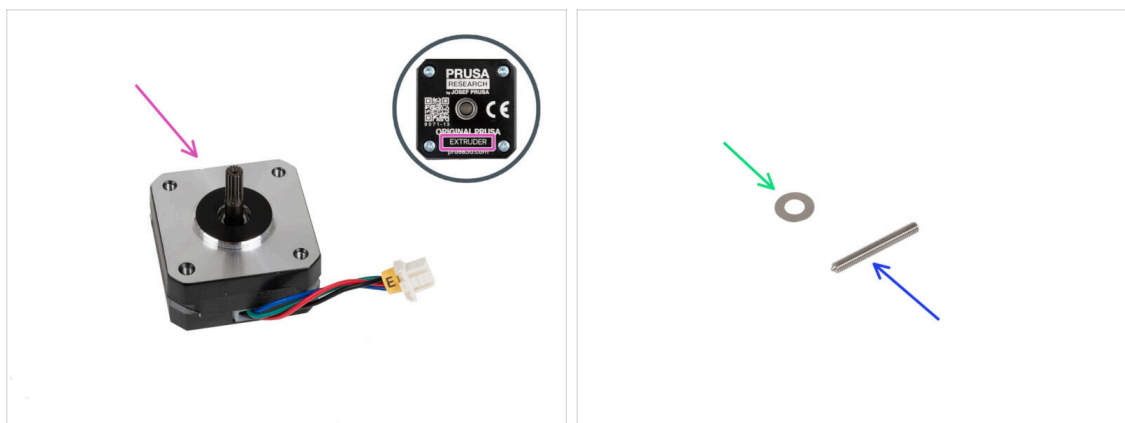

- ◆ Motore estrusore (1x) si trova nella confezione Motors
- ◆ Distanziatore 5x10x0.1 mm (1x) si trova nella confezione Electronics
- ◆ Vite senza testa M3x25 (1x) contenuta nella confezione di Electronics & Fasteners

## PASSO 6 Assemblare l'estrusore



- ◆ Posiziona il distanziatore 5x10x0,1 sull'albero motore dell'estrusore.
  - ◆ Posiziona il dissipatore sul motore dell'estrusore. Nota l'orientamento di entrambe le parti.
    - ◆ Il cavo del motore deve essere rivolto verso l'alto.
    - ◆ I cavi del dissipatore devono trovarsi sul lato destro.
  - ◆ Posiziona la piastra principale sul dissipatore. Prendi nota dell'orientamento del componente. Usa il ritaglio come guida.
- ⚠ Prima di passare alla fase successiva, **assicurati che il distanziatore 5x10x0,1 sia posizionato sul motore dell'estrusore.**

## PASSO 7 Assemblaggio del riduttore

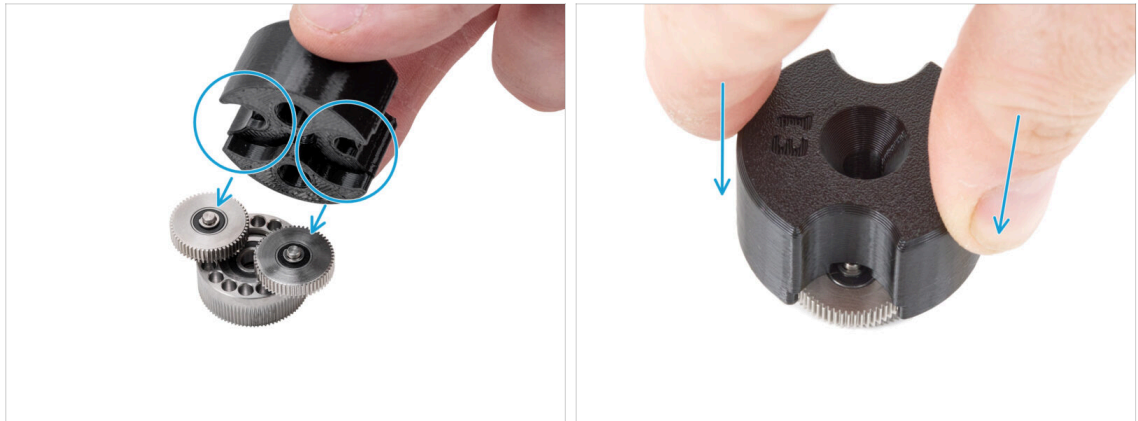

- ① **Le seguenti istruzioni devono essere eseguite correttamente e con attenzione.** Per capire meglio e assemblare correttamente il tutto, guarda il video allegato alla guida: [prusa.io/PG-assembly](https://prusa.io/PG-assembly)
- Dopo aver visto il video, segui i passi di questa guida.
- Monta l'adattatore PG-assembly-adapter sul gruppo PG. Nota le tasche per gli ingranaggi nell'adattatore.

## PASSO 8 Assemblare l'anello PG-ring

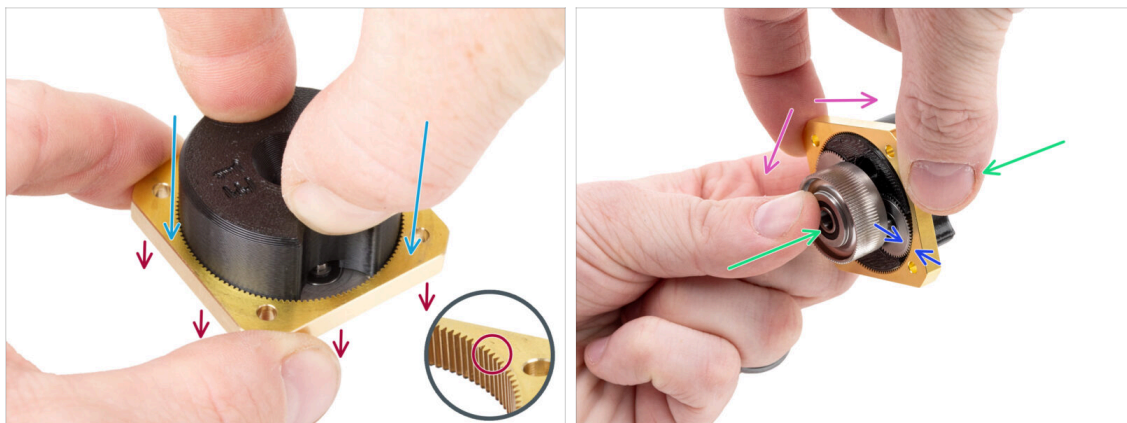

**⚠ Non assemblare il riduttore senza l'adattatore PG-assembly-adapter.** Questo strumento serve a garantire che gli ingranaggi vengano montati correttamente.

- Fai scorrere l'anello PG-ring sull'adattatore.
- Nota che c'è uno smusso su un lato dei denti dell'anello PG-ring. Questo lato deve essere rivolto verso il basso (verso il gruppo PG).
- Afferra l'intero gruppo con una mano in modo da poterlo ruotare con l'anello PG-ring.
- Con l'altra mano, fai scorrere l'anello PG-ring sul gruppo PG con un movimento oscillante (muovi l'anello PG a destra e a sinistra ripetutamente) - un quarto di giro è sufficiente.
- Fermati quando le superfici degli ingranaggi sono approssimativamente a filo con la superficie dell'anello PG.

## PASSO 9 Assemblare il gruppo PG-assembly

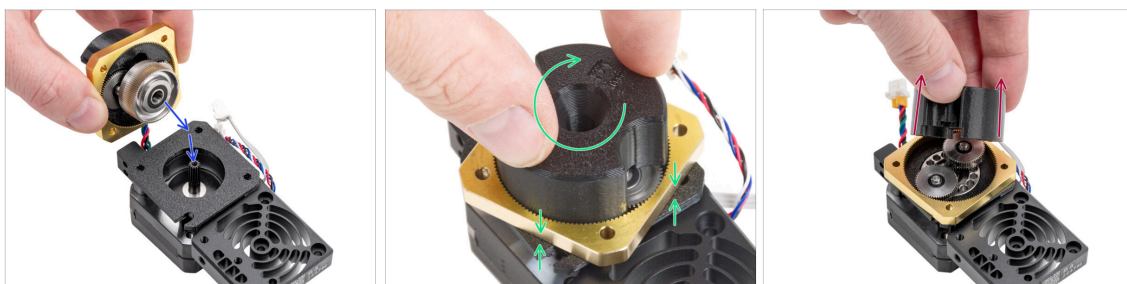

**⚠ Procedi con molta attenzione in questa fase.**

- Mantieni la posizione del gruppo PG-assembly e fissalo all'albero del motore dell'estrusore.
- Ruota molto delicatamente e liberamente l'intero gruppo PG (PG-assembly-adapter, PG-assembly e PG-ring) fino a farlo abbassare in modo che non ci sia spazio tra il gruppo e la piastra principale. **Non spingere il gruppo.**
- Rimuovi l'adattatore PG-assembly-adapter.

## PASSO 10 Controllo del gruppo PG-assembly



- Ricollega nuovamente l'adattatore PG-assembly-adapter sul gruppo PG-assembly per verificare che tutte le parti siano posizionate correttamente.
- Ruota l'adattatore PG-assembly-adapter. **L'adattatore PG assembly deve essere facile da ruotare senza dover esercitare molta forza.**
- Rimuovi l'adattatore PG. Non ti servirà più durante l'assemblaggio. Ti consigliamo di conservarlo per la manutenzione.
- Assicurati che il gruppo PG-assembly non sporga al di sopra dell'anello PG-ring. Deve essere posizionato più in basso o allo stesso livello della superficie dell'anello PG-ring.
- Assicurati che lo spazio tra l'anello PG e la piastra principale sia minimo. Se lo spazio è notevole, smonta il gruppo di ingranaggi planetari e riposizionalo.

## PASSO 11 Assemblaggio del tenditore Nextruder

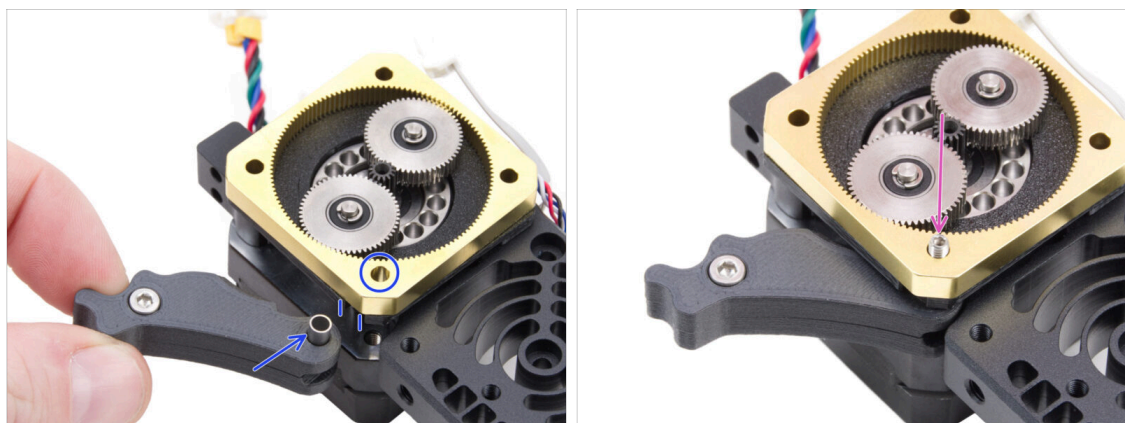

- Inserisci il gruppo del tenditore tra l'anello PG-ring e il motore dell'estrusore. Nella piastra principale è presente un ritaglio per il distanziatore. Allinea il distanziatore del tenditore con il foro dell'anello PG-ring.
- Fissa entrambe le parti con il grano 3x25. **Non stringere troppo la vite! La vite sporge dall'anello PG-ring dopo il serraggio.**

## PASSO 12 Lubrificazione degli ingranaggi: preparazione dei componenti



### Per i seguenti passi prepara:

- Custodia anteriore (1x) *si trova nella confezione Printed parts*
- Vite M3x25 (3x)
- Lubrificante (1x) *si trova nella confezione Electronics & Fasteners*
- Diversi tovaglioli di carta per pulire il grasso dalle mani.

## PASSO 13 Lubrificazione degli ingranaggi



- Rimuovi il tappo dal lubrificante. Usa la punta sul lato opposto del tappo per praticare un foro nell'apertura del tubo del lubrificante.
- Spremi una piccola quantità di lubrificante sulla punta della fascetta, quindi distribuiscila sugli ingranaggi.
- Applica una piccola quantità di lubrificante Prusa **tutto intorno** sull'anello PG-ring e ai denti del gruppo PG-assembly.
- Chiudi il lubrificante; non è più necessario per il montaggio.



## PASSO 14 Coprire l'ingranaggio planetario



- Utilizzando un panno di carta, elimina i residui di lubrificante dalla superficie frontale dell'anello PG.
- Posiziona la copertura frontale sul riduttore e fissala con tre viti M3x25. **Non stringerle a fondo** in questo momento.
- i Le viti del telaio anteriore verranno strette a fondo durante l'autotest nel capitolo finale.

## PASSO 15 Montaggio Idler-swivel: preparazione dei componenti

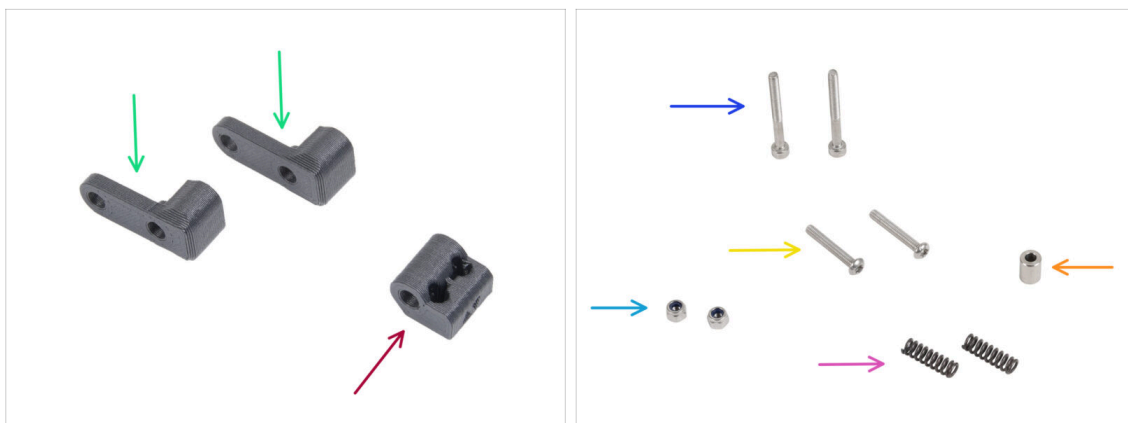

- ◆ **Per i seguenti passi prepara:**
- Idler-swivel (2x) *si trova nella confezione Electronics*
- ◆ Dado Idler-nut (1x) *si trova nella confezione Electronics*
- Vite M3x30 (2x)
- Vite M3x20rT (2x)
- Dado M3nN (2x)
- Molla 15x5 (2x) *si trova nella confezione Electronics*
- Distanziatore 6x3.1x8 mm (1x) *si trova nella confezione Electronics*

## PASSO 16 Assemblare l'Idler-swivel



- Spingi la vite M3x20rT fino in fondo attraverso uno degli idler-swivel.
- Fai scorrere il distanziatore sulla vite.
- Posiziona il secondo Idler-swivel dal lato opposto sulla vite.
- Dall'altro lato, fissa il dado M3nN sulla vite. Tieni il dado con la chiave universale e stringi la vite. **Stringi solo leggermente!** Il distanziatore deve poter ruotare liberamente.

## PASSO 17 Assemblare il dado del tenditore (Idler-nut)



- Inserisci il dado del tenditore nel gruppo Idler-swivel. Assicurati che entrambe le parti siano orientate correttamente come indicato nell'immagine.
- Fissa le due parti insieme inserendo la vite M3x20rT dallo stesso lato, come la prima vite.
- Fissa la vite con il dado M3nN. **Non stringere troppo il dado.** La parte girevole del tenditore (Idler-swivel) deve potersi muovere sul dado.

## PASSO 18 Montare il gruppo Idler-swivel

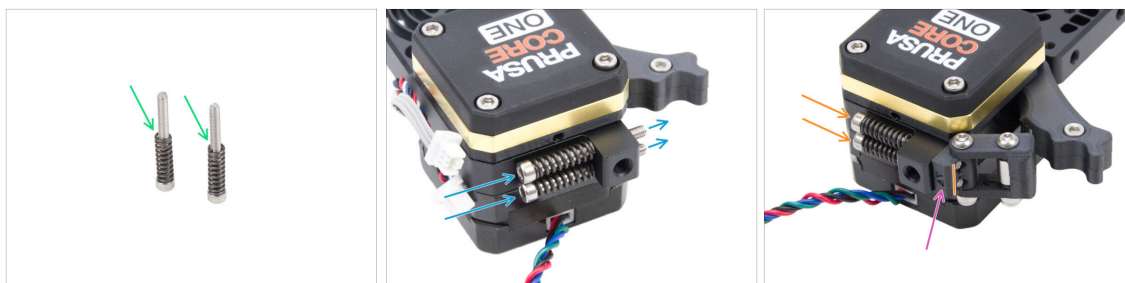

- ◆ Inserisci la molla 15x5 su entrambe le viti M3x30.
- ◆ Spingi le due viti con le molle attraverso i fori della sporgenza del dissipatore. Non ci sono filettature all'interno.
- ◆ Fissa il gruppo girevole del tenditore (Idler-swivel) sulle viti. Controlla il corretto orientamento del dado del tenditore. Deve essere visibile il lato con la marcatura della versione. Vedi l'immagine.
- ◆ Stringi entrambe le viti. **Smetti di stringere non appena le punte delle viti raggiungono la parte anteriore del dado del tenditore.**

## PASSO 19 Termistore NTC: preparazione dei componenti



- ◆ **Per i seguenti passi prepara:**
- ◆ Termistore NTC 90 mm (1x) *si trova nella confezione Electronics*
- ◆ Vite a testa zigrinata M3x4T (1x)

## PASSO 20 Assemblare il termistore NTC

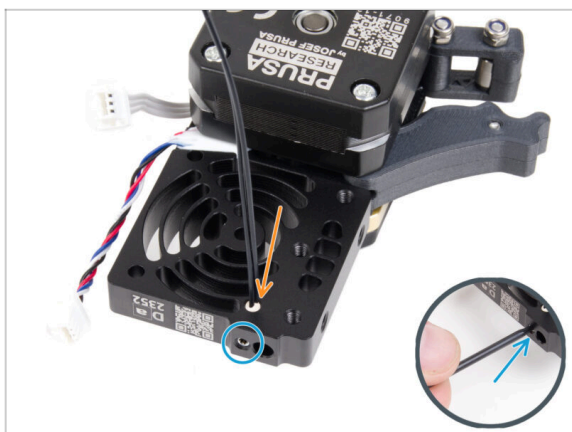

- **Sul lato del motore dell'estrusore, inserisci il termistore NTC nel foro presente sul dissipatore.**
- Fissalo con la vite M3x4T. Avvitala fino in fondo. **Stringi delicatamente, ma con decisione, usando due dita e il lato corto della chiave Torx T6.** L'applicazione di una forza maggiore potrebbe causare danni permanenti alla filettatura.

## PASSO 21 Montaggio del Nextruder: preparazione dei componenti

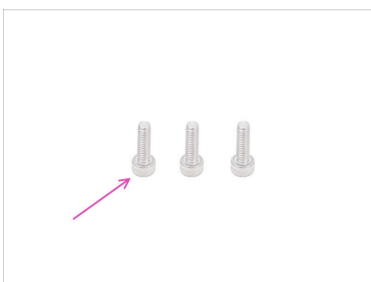

- **Per i seguenti passi prepara:**
  - Distanziatore Nextruder (3x) *si trova nella confezione Electronics & Fasteners*
  - Vite M3x10 (3x)
  - Scatola di cartone (1x) *usata come protezione temporanea del piano riscaldato*
- i** Suggerimento: puoi utilizzare qualsiasi scatola di cartone presente nella confezione del kit.

## PASSO 22 Proteggere il piano riscaldato



- ◆ Posiziona una scatola di cartone vuota sul piano riscaldato, assicurandoti che copra la maggior parte della superficie possibile.
- ⓘ Questo proteggerà il piano riscaldato da eventuali cadute di pezzi.

## PASSO 23 Montare il Nextruder

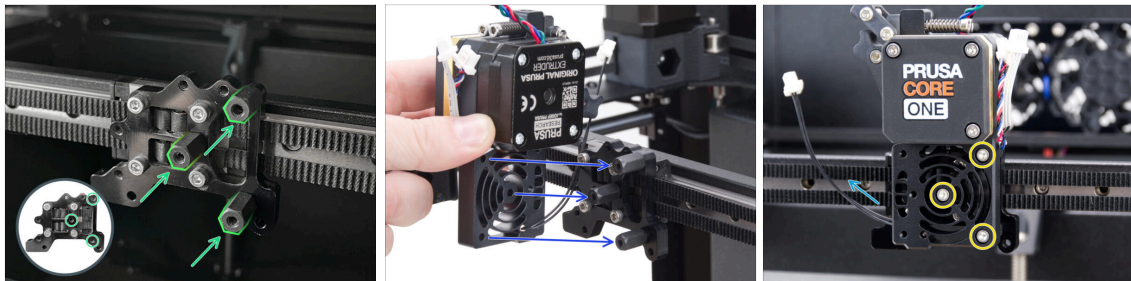

- ◆ Avvita tre distanziali Nextruder al supporto Nextruder. Stringi saldamente i distanziali.
- ◆ Posiziona il gruppo Nextruder sui distanzianti.
- ◆ Allinea i fori del Nextruder con i distanzianti e fissalo con tre viti M3x10. **Non stringere troppo le viti.**
- ◆ Assicurati che il cavo NTC sia rivolto verso sinistra.

## PASSO 24 Ventola del dissipatore: preparazione dei componenti



◆ Per i seguenti passi prepara:

- ◆ Ventola del dissipatore (1x) *si trova nella confezione Electronics*
- ◆ Hotend-cable-clip (1x) *si trova nella confezione Printed parts*
- ◆ Vite M3x4rT (2x)
- ◆ Vite M3x18 (2x)

## PASSO 25 Installare la ventola del dissipatore

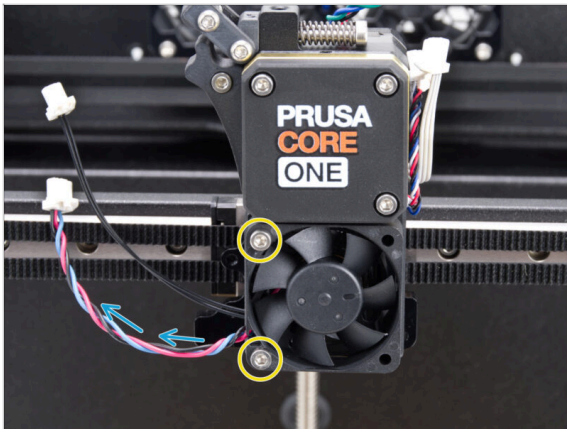

- ◆ Fissa la ventola dell'hotend sul dissipatore con due viti M3x18 sul lato sinistro. **Stringi le viti delicatamente, ma con decisione, altrimenti l'alloggiamento in plastica potrebbe rompersi.**

⚠ C'è un adesivo sulla ventola dell'hotend, l'adesivo deve trovarsi sul lato posteriore della ventola, non visibile.

- ◆ Il cavo deve essere rivolto verso l'angolo in basso a sinistra.



## PASSO 26 Guidare i cavi della ventola del dissipatore

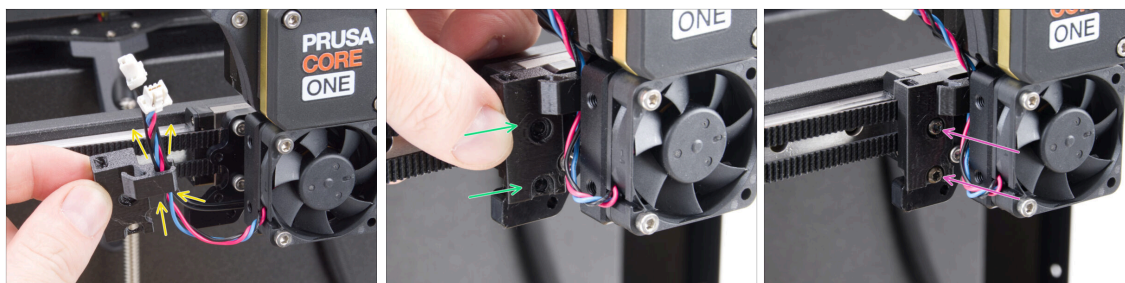

- ◆ Prendi la clip Hotend-cable-clip con lo stesso verso mostrato in foto e guida il **cavo della ventola del dissipatore** insieme al **cavo del termistore NTC** attraverso il gancio destro.
- ◆ Attacca la clip del cavo Hotend al supporto Nextruder.
- ◆ Fissalo usando due viti M3x4rT.

## PASSO 27 LoveBoard: preparazione dei componenti I.



### ◆ Per i seguenti passi prepara:

- ◆ Printhead-cover (1x) *si trova nella confezione Printed parts*
- ◆ Supporto Loveboard-mount (1x) *si trova nella confezione Printed parts*
- ◆ Cavo principale (1x) *si trova nella confezione Electronics & Fasteners*
- i Nota: il colore del cavo può variare a seconda del lotto. Questo non influisce sulla procedura.
- ◆ Vite M3x10 (4x)
- ◆ Vite M3x8rt (1x)
- ◆ Dado M3nS (5x)
- i L'elenco continua nel prossimo passo...

## PASSO 28 LoveBoard: preparazione dei componenti II.

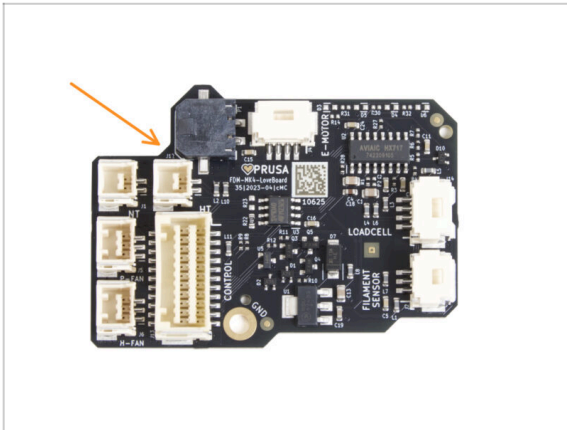

- Per i seguenti passi prepara:
- LoveBoard (1x) si trova nella confezione Electronics

## PASSO 29 Assemblare il supporto Loveboard

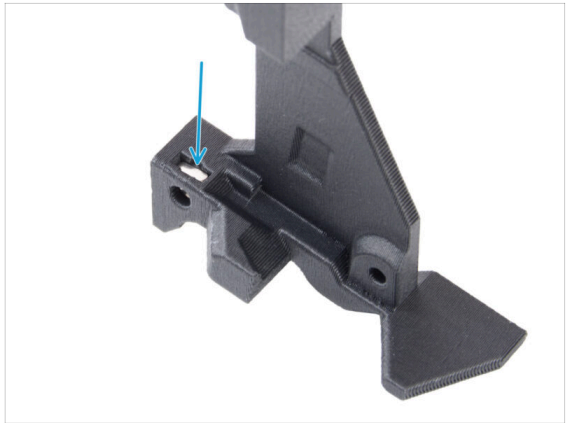

- Individua il canale per cavi a forma di U sul supporto Loveboard e inserisci un dado M3nS nel foro vicino.
- Usa la Chiave a brugola da 2.5mm per spingere il dado fino in fondo.
- Sul lato opposto del pezzo, inserisci un dado M3nS e spingilo in posizione.

## PASSO 30 Montaggio della copertura Printhead-cover

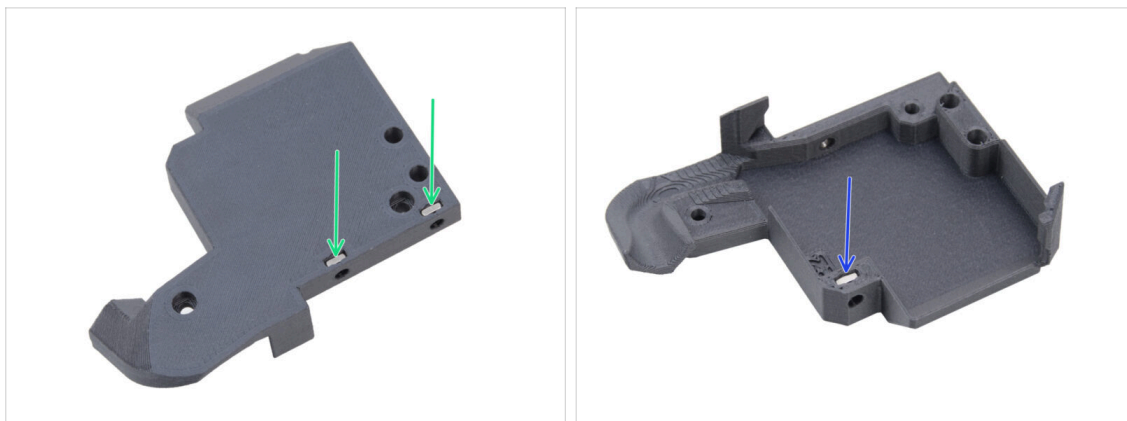

- Dal retro della copertura Printhead-cover, inserisci due dadi M3nS nella parte.
- Dall'altro lato della copertura printhead-cover, inserisci un dado M3nS nella parte.

## PASSO 31 Assemblare la LoveBoard

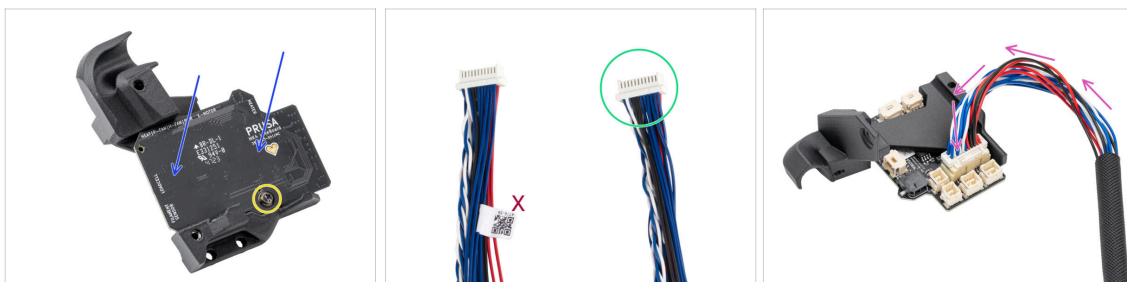

- Posiziona la LoveBoard sul supporto. Fai attenzione al corretto orientamento: i connettori devono essere rivolti verso il basso.
- Allinea i fori con entrambe le parti e fissa la scheda con la vite M3x8rT. **Non stringerla troppo** per non danneggiare il pezzo.
- Prendi l'estremità del cavo principale dell'estrusore senza l'etichetta bianca.
- Capovolgi il supporto Loveboard e collega il cavo principale alla LoveBoard.

## PASSO 32 Guidare il cavo principale

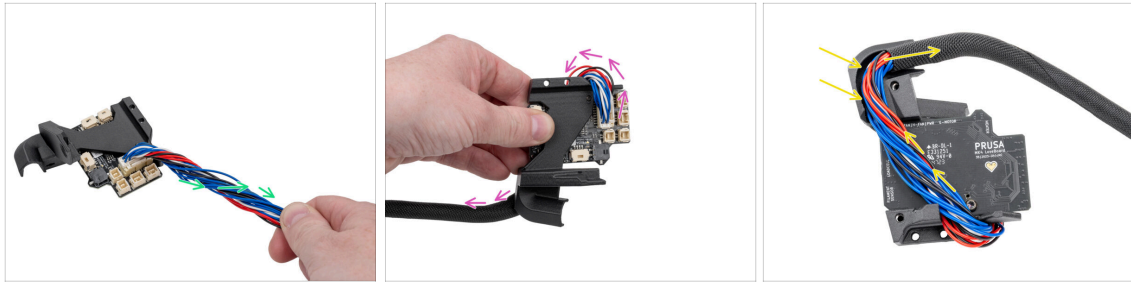

- Attorciglia il cavo principale di mezzo giro.
- Piega il cavo principale sopra la LoveBoard verso il lato opposto.
- Capovolgi il gruppo LoveBoard.
- Guida il cavo principale della LoveBoard attraverso il passaggio presente nel supporto.

## PASSO 33 Coprire la LoveBoard

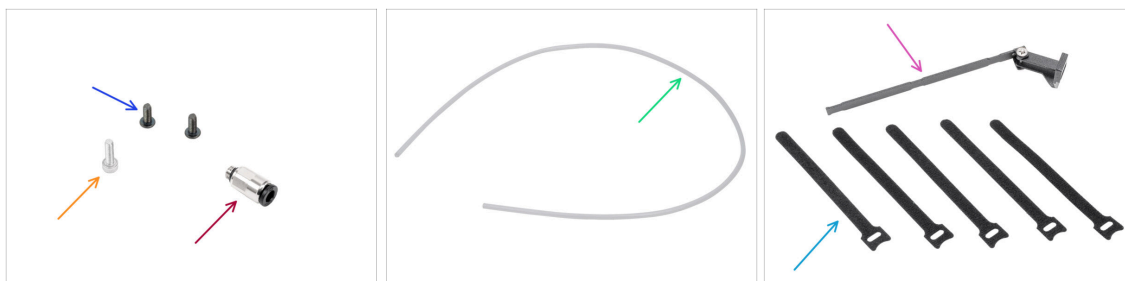

- Inserisci due viti M3x10 nel supporto della LoveBoard.
  - ⚠ Assicurati di inserire le viti dal lato corretto. Usa il logo LoveBoard sulla scheda come riferimento.
- Copri la LoveBoard con la copertura Printhead-cover.
  - ⚠ Evita di schiacciare i fili del cavo principale.
- Fissa le due parti con due viti M3x10.
- Controlla che tra le parti non ci sia troppo spazio o guaina in tessuto schiacciata.

**PASSO 34** Braccio oscillante: preparazione dei componenti I.

● **Per i seguenti passi prepara:**

- Viti M3x8rT (2x)
- Vite M3x10 (1x)
- Raccordo M5-4 (1x) *si trova nella confezione Electronics & Fasteners*
- Tubo PTFE 710 x 4 x 2.5 (1x) *si trova nella confezione CoreXY parts + Hinges set*
- Gruppo Swingarm (1x) *si trova nella confezione Metal parts 3/3*
- Fermacavi (5x) *si trovano nella confezione Electronics & Fasteners*

ⓘ Impacchettati uno sopra l'altro e devono essere separati.

ⓘ L'elenco continua nel prossimo passo...

**PASSO 35** Braccio oscillante: preparazione dei componenti II.

● **Per i seguenti passi prepara:**

- Raccordo Bowden-bend (1x) *si trova nella confezione Printed parts*
- Main-cable-clip (1x) *si trova nella confezione Printed parts*



## PASSO 36 Guidare il cavo principale

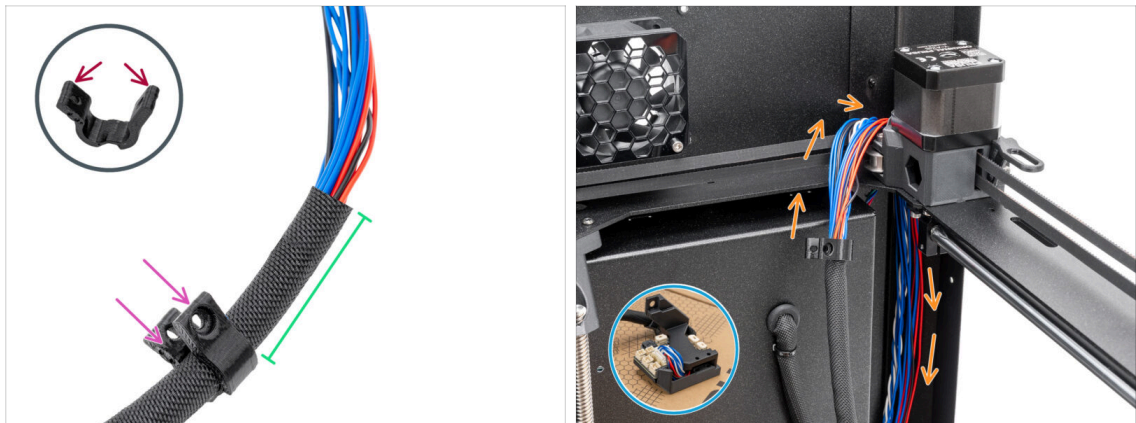

- Apri con cautela la clip Main-cable-clip. Fai attenzione a non romperla.
- Inserisci il cavo principale nella clip principale (Main-cable-clip).
- Posiziona la clip del cavo principale a circa 5 cm dall'estremità della guaina in tessuto e chiudi la clip.
- Posiziona il gruppo LoveBoard sulla scatola di cartone sul piano riscaldato.
- Spingi il cavo principale dietro il gruppo CoreXY nell'angolo posteriore destro.

## PASSO 37 Montaggio del cavo principale

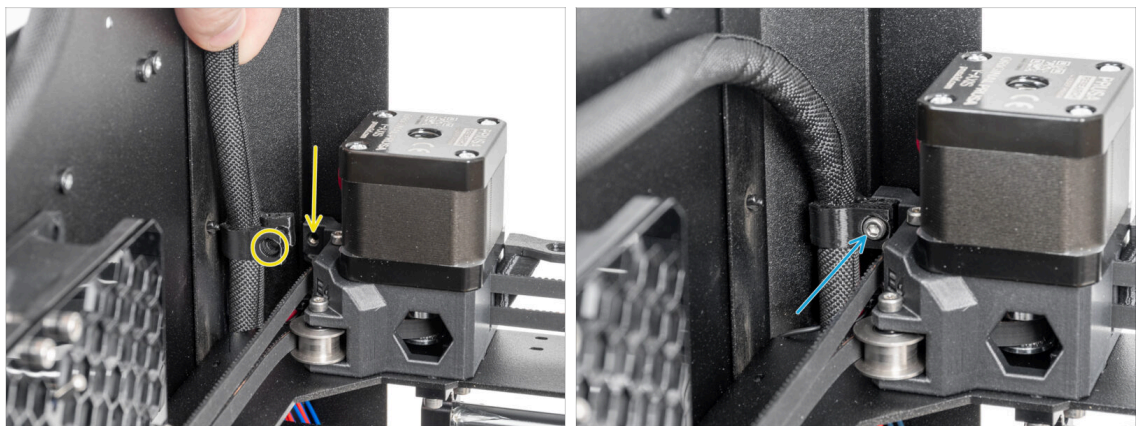

- Nell'angolo destro della stampante, sul gruppo del motore Y, individua il foro nella parte in plastica e allinealo con la clip main-cable-clip.
- Fissa il cavo e la clip main-cable-clip sul foro utilizzando la vite M3x10.



## PASSO 38 Montaggio del gruppo LoveBoard

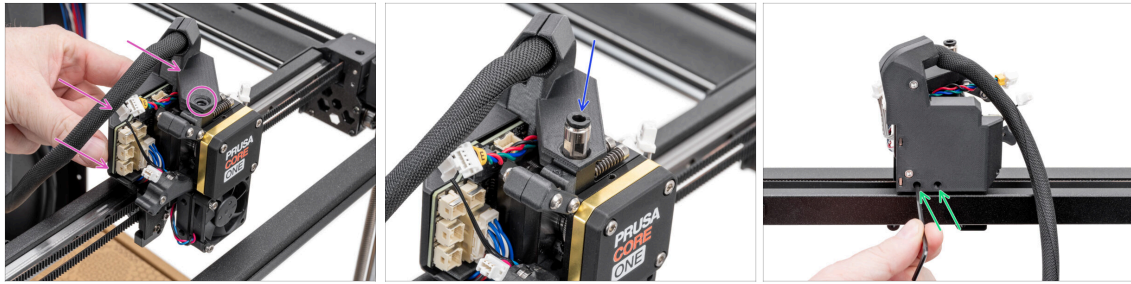

- ◆ Dal retro del Nextruder, collega il gruppo LoveBoard al Nextruder.
- ◆ Allinea il foro del supporto Loveboard con il foro filettato nella parte superiore del dissipatore (Nextruder).
- ◆ Inserisci e stringi il raccordo M5-4 sul dissipatore. Usa la chiave universale.
- ◆ Dalla parte posteriore del Nextruder, stringi le due viti M3x10 per fissare il gruppo LoveBoard.

## PASSO 39 Montaggio del braccio oscillante

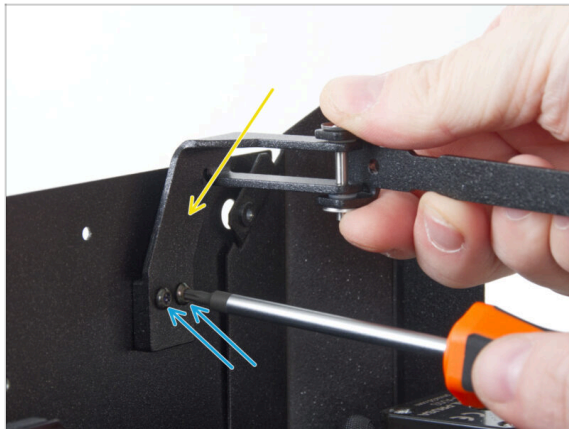

- ◆ Fissa il braccio oscillante ai due fori filettati sul pannello posteriore vicino all'angolo in alto a destra.
  - ◆ Fissalo con due viti M3x8T.
- ⚠ Non stringere eccessivamente le viti per non rischiare di rovinare le filettature.

## PASSO 40 Collegare il cavo principale

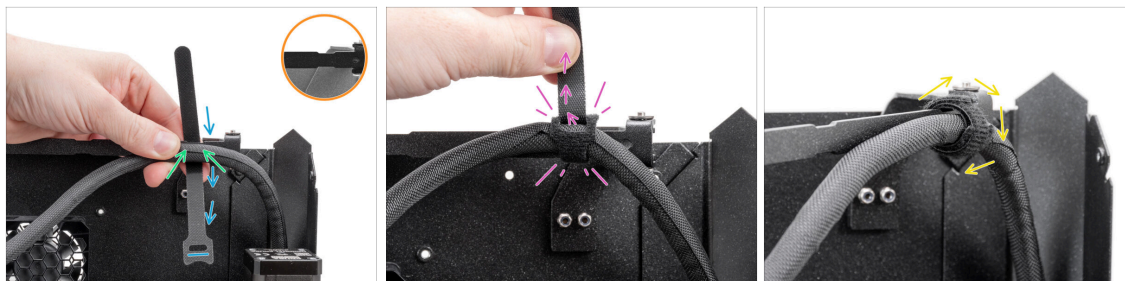

- 🟠 Nota i ritagli sul braccio oscillante.
- 🟢 Posiziona il cavo principale sul primo intaglio del braccio oscillante.
- 🟡 Posiziona un fermacavi dietro il primo ritaglio del forcellone, assicurandoti del corretto orientamento.
- 🟣 Infila il fermacavi nell'occhiello e avvolgilo intorno al braccio oscillante e al cavo principale.
- ⬛ Stringi il fermacavi il più possibile.
- 🟡 Avvolgi il fermacavi intorno.

## PASSO 41 Inserimento tubo in PTFE

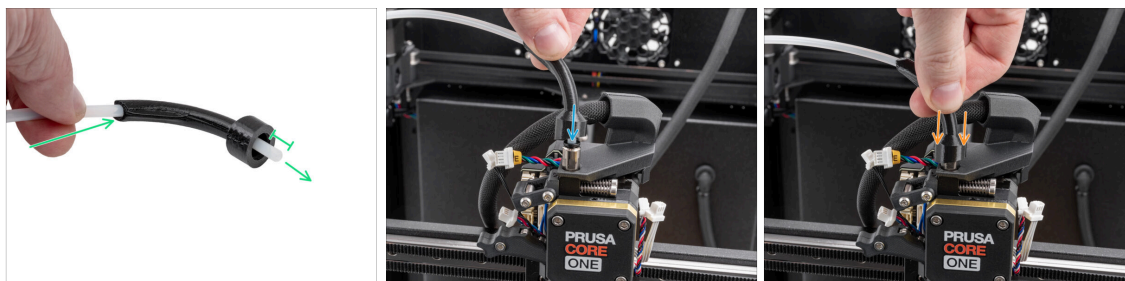

- 🟢 Spingi un'estremità del tubo in PTFE attraverso il raccordo bowden-bend e fallo sporgere di almeno 1 cm.
- 🟡 Inserisci il tubo in PTFE nel raccordo M5-4 sul Nextruder. Spingilo fino in fondo.
- 🟠 Infila il raccordo bowden-bend a coprire il raccordo M5-4.

## PASSO 42 Fissare il tubo in PTFE



- ◆ Sistema il tubo in PTFE in parallelo al cavo principale, assicurandoti che il tubo in PTFE rimanga al di sopra del cavo principale.
- ◆ Fissa il tubo in PTFE e il cavo principale al braccio oscillante utilizzando due fermacavi nei restanti fori.
- ⚠ **Non far passare il tubo in PTFE attraverso il primo fermacavi del braccio oscillante.**
- ◆ Spingi l'estremità libera del tubo in PTFE attraverso la guida Bowden e la piastra CoreXY verso il basso. Lascia l'estremità libera.
- ◆ Riunisci il tubo in PTFE e il cavo principale con i due fermacavi rimanenti, lasciando una distanza di 10 cm (3.94 in) tra di loro.

## PASSO 43 Controllo del movimento



- ◆ Sposta manualmente più volte gli assi XY nelle loro posizioni finali.
- ◆ Assicurati che il cavo principale non sia troppo teso e che non tiri indietro il Nextruder.
- ◆ Se il cavo è troppo stretto, allenta un po' la vite sulla clip e tira il cavo verso l'alto di qualche millimetro. Poi, stringi la vite e prova di nuovo.

## PASSO 44 Ventola di stampa: preparazione dei componenti

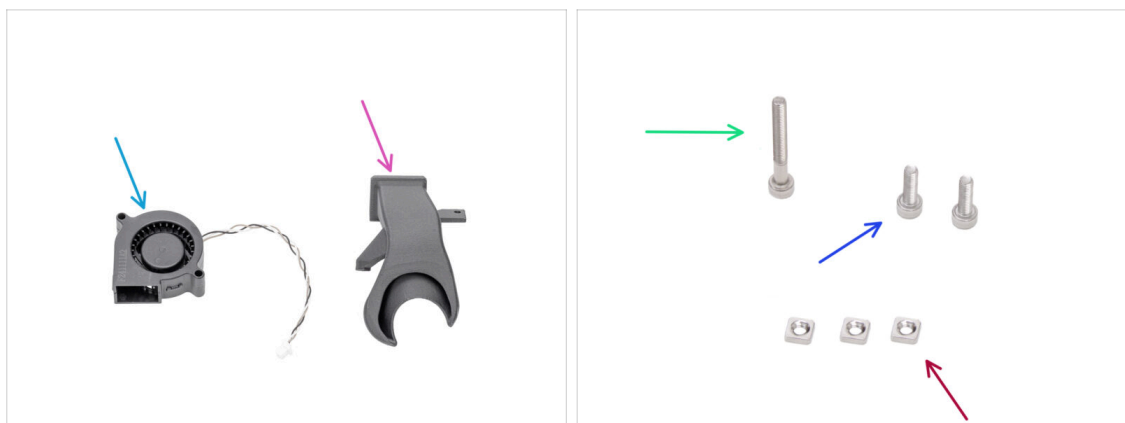

### Per i seguenti passi prepara:

- Ventola di stampa (1x) si trova nella confezione *Electronics*
- Convogliatore ventola (1x) si trova nella confezione *Printed parts*
- Vite M3x25 (1x)
- Vite M3x10 (2x)
- Dado M3nS (3x)

## PASSO 45 Montaggio del copriventola



- Inserisci due dadi M3nN da un lato nel convogliatore della ventola.
  - Dall'altro lato, inserisci un dado M3nN nel copriventola.
  - Inserisci la ventola di stampa nel coperchio della ventola come mostrato. Guarda l'orientamento corretto delle parti.
  - Fissa le due parti tra loro con una vite M3x25.
- ⚠ **Non stringere troppo le viti per evitare di danneggiare l'alloggiamento della ventola.**



## PASSO 46 Installazione del gruppo ventola di stampa

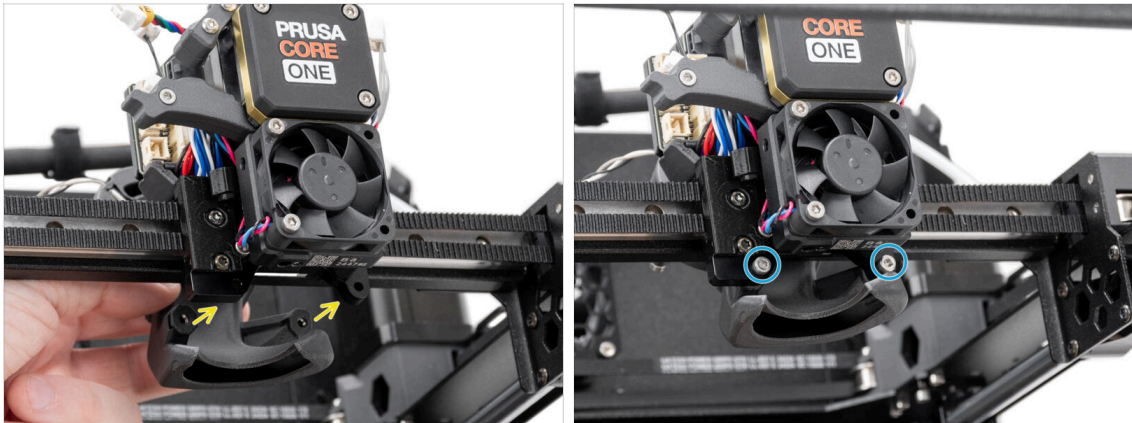

- Collega il gruppo della ventola di stampa alla parte posteriore del Nextruder.
- Allinea i fori della staffa Nextruder con i fori del copriventola.
- Fissa il copriventola al supporto Nextruder con due viti M3x10.

## PASSO 47 Hotend: preparazione dei componenti



- Per i seguenti passi prepara:
- Vite a testa zigrinata (2x) nella confezione Electronics
- Gruppo Hotend Prusa (1x) si trova nella confezione Electronics

## PASSO 48 Installare l'hotend

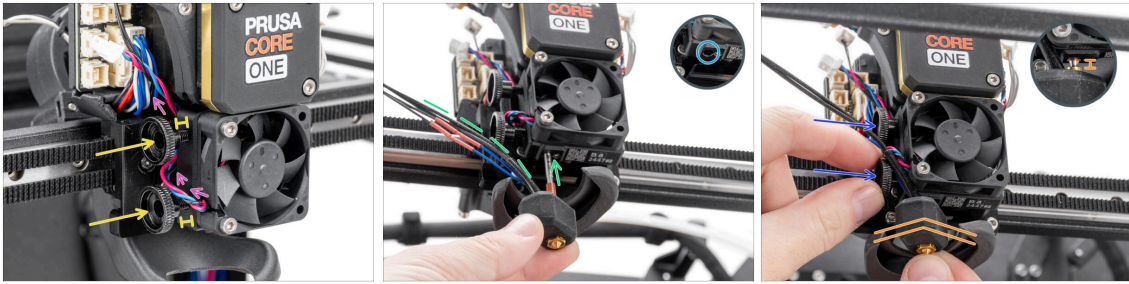

- ◆ Instrada il cavo della ventola del dissipatore al di sopra del primo foro filettato del dissipatore.
- ◆ Inserisci due viti a testa zigrinata nel dissipatore. **Non stringerle a fondo.** Due giri sono sufficienti per ora.
- ◆ Osserva attentamente la parte inferiore del dissipatore e troverai il foro per l'assemblaggio dell'hotend.
- ◆ Inserisci il tubo del gruppo hotend nel foro e fai scorrere il tutto nel dissipatore.
  - ◆ Punta i cavi verso sinistra come mostrato nella foto.
- ◆ Spingi il gruppo hotend fino in fondo nel dissipatore. Dovrebbe esserci uno spazio di circa 2 mm tra il dissipatore e la parte in ottone dell'ugello.
- ◆ Mentre spingi il gruppo hotend verso l'interno, **stringi a fondo entrambe le viti a testa zigrinata.**

⚠ **Evita di schiacciare i cavi tra le viti e il dissipatore!**

## PASSO 49 Collegamento dei cavi del dissipatore

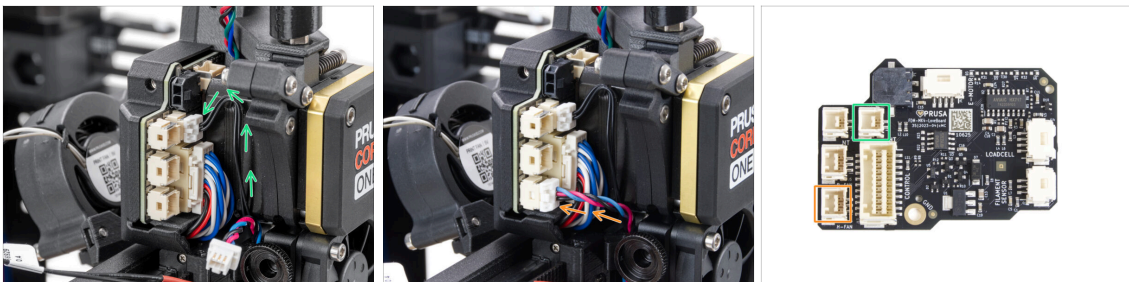

- ◆ Collega il cavo del termistore NTC al connettore che si trova sopra il cavo principale della LoveBoard.
- ◆ Inserisci il cavo della ventola del dissipatore nel connettore inferiore della fila sinistra della LoveBoard.



## PASSO 50 Collegare i cavi dell'hotend

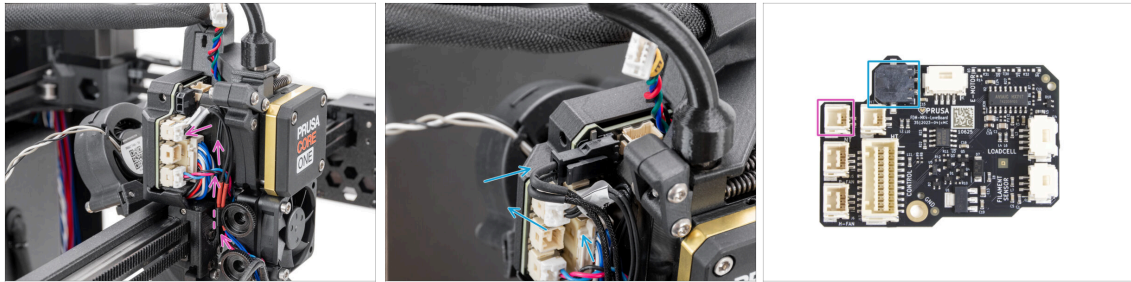

- Fai passare il termistore dell'hotend attraverso il fermacavo del Nextruder e collegalo alla LoveBoard.
- Fai passare il riscaldatore dell'hotend attraverso la clip del Nextruder e collegalo alla LoveBoard.

## PASSO 51 Connettere il cavo della ventola di stampa

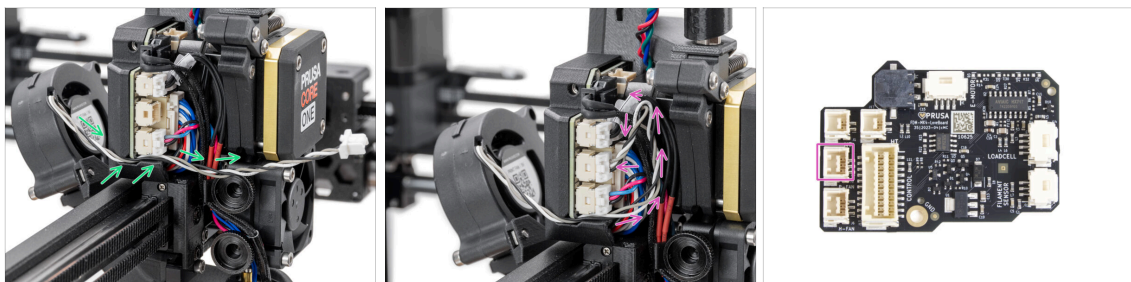

- Fai passare il cavo della ventola di stampa attraverso il canale della copertura in plastica.
- Crea un anello con il cavo della ventola di stampa nella zona dei cavi e collegalo al connettore centrale della LoveBoard.

## PASSO 52 Collega il cavo del motore E

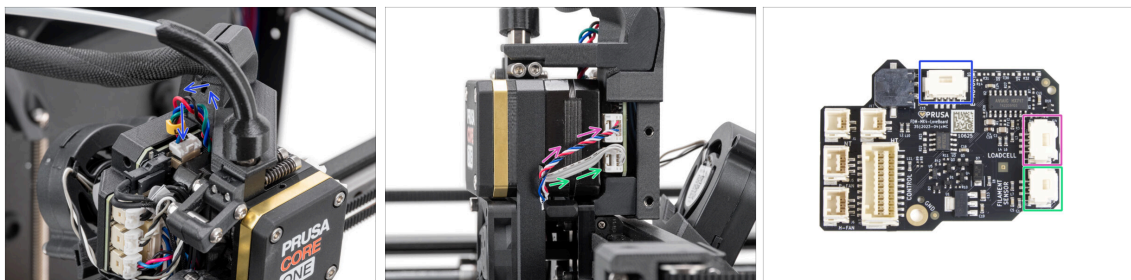

- Collega il motore Nextruder (contrassegnato con E) al connettore rivolto verso l'alto.
- Collega il cavo della cella di carico (cavo inferiore) al connettore superiore sul lato destro di Nextruder.
- Collega il sensore del filamento (cavo superiore) al connettore inferiore.

## PASSO 53 Coperture LoveBoard: preparazione dei componenti

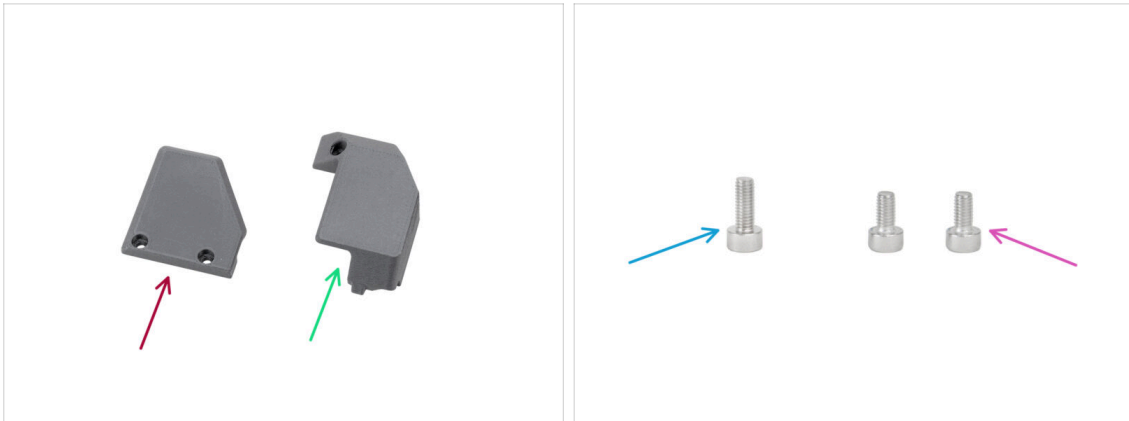

● Per i seguenti passi prepara:

- Print-head-cover-left (1x) si trova nella confezione *Printed parts*
- Print-head-cover-right (1x) si trova nella confezione *Printed parts*
- Vite M3x10 (1x)
- Vite M3x6 (2x)

## PASSO 54 LoveBoard: Controllo del cablaggio

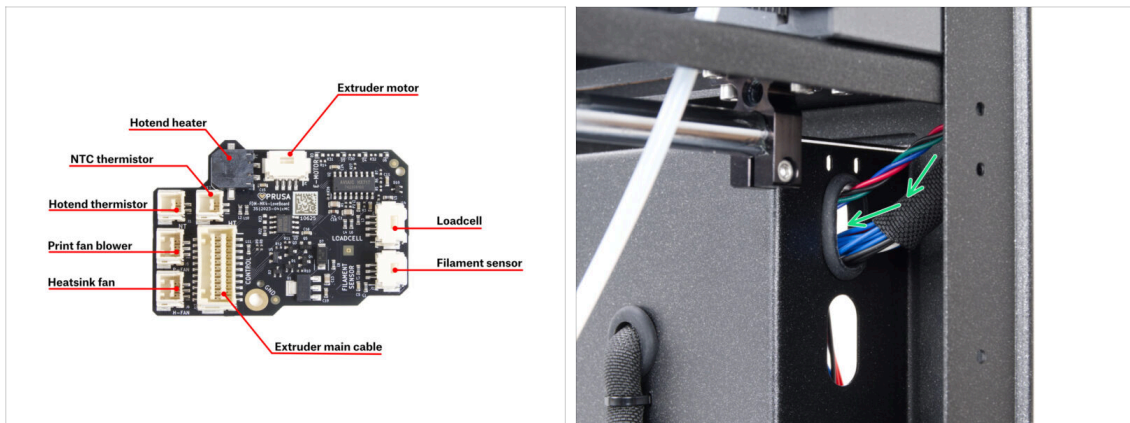

⚠ **Prima di coprire l'elettronica, controlla il collegamento di tutti i cavi.**

ⓘ Clicca sull'immagine per aprirla nell'anteprima ad alta risoluzione.

- Fai passare il cavo principale attraverso il foro superiore sul lato destro del pannello posteriore.
- Per il momento lascia l'estremità del cavo libera.

## PASSO 55 Coprire la LoveBoard

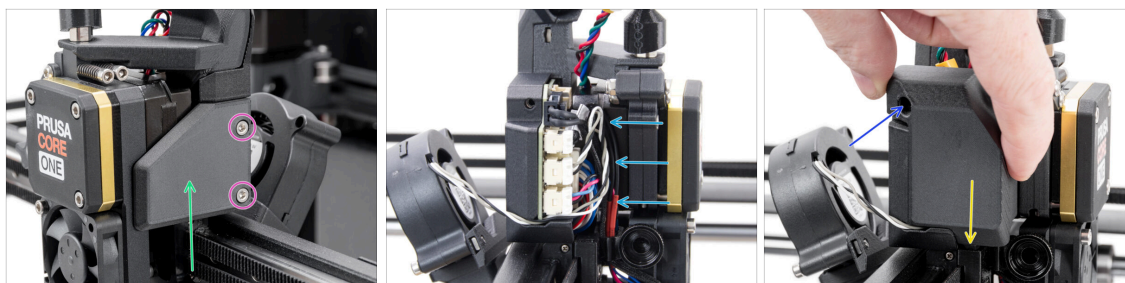

- ◆ Posiziona la copertura Print-head-cover-right sul lato destro del Nextruder.
  - ⚠ **Attento a non schiacciare i cavi!**
- ◆ Fissa la copertura con due viti M3x6.
- ◆ Spingi il cablaggio il più possibile verso l'interno della LoveBoard in modo che non sporga e non interferisca con il montaggio della copertura.
- ◆ Monta la copertura Print-head-cover-left sul lato sinistro del Nextruder.
  - ◆ **Nota la sporgenza sul lato inferiore della copertura: la sporgenza deve combaciare con la controparte sul Nextruder.**
- ◆ Fissa la copertura con una vite M3x10.

## PASSO 56 Guidare il cavo principale

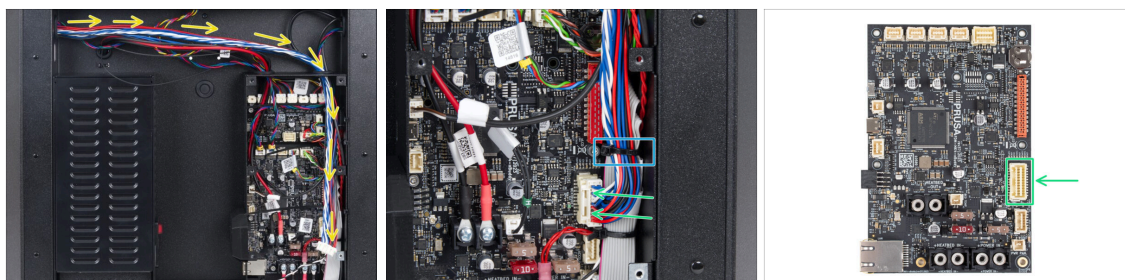

- ◆ Ruota la stampante in modo che la parte posteriore sia rivolta verso di te.
- ◆ Fai passare il cavo principale attraverso il foro destro nella scatola xBuddy.
- ◆ Collega il cavo principale allo slot sul lato destro della scheda xBuddy.
  - ⓘ Se il cavo non raggiunge il connettore o è troppo stretto, torna al passo **Controllo del movimento** e tira il cavo leggermente verso il basso dalla main-cable-clip.
- ◆ Fissa i cavi con la seconda fascetta dal basso. Taglia con attenzione l'eccesso, evitando di tagliare i cavi.

## PASSO 57 È l'ora delle Haribo!

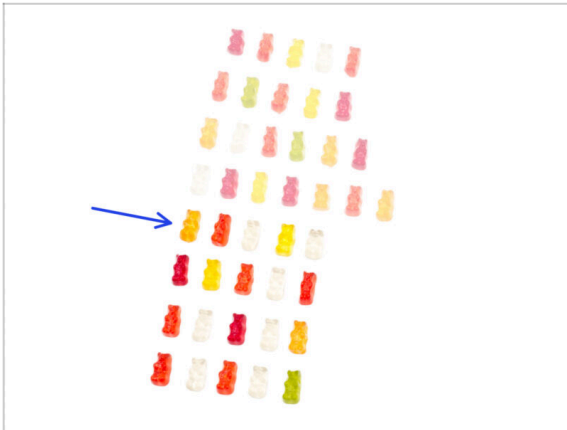

- Ricarica di energia e continuiamo!
- Mangia la quinta fila.
- Non sei ancora sazio?

## PASSO 58 Completato

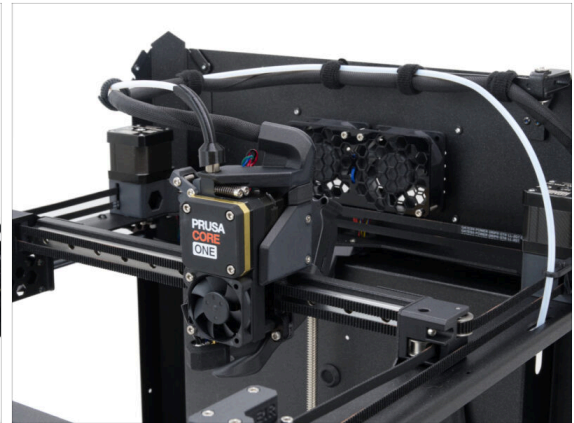

- Congratulazioni! Hai appena assemblato correttamente il Nextruder.
- Passiamo al prossimo capitolo.



## 7. Scozza ed elettronica



## PASSO 1 Attrezzi necessari per questo capitolo

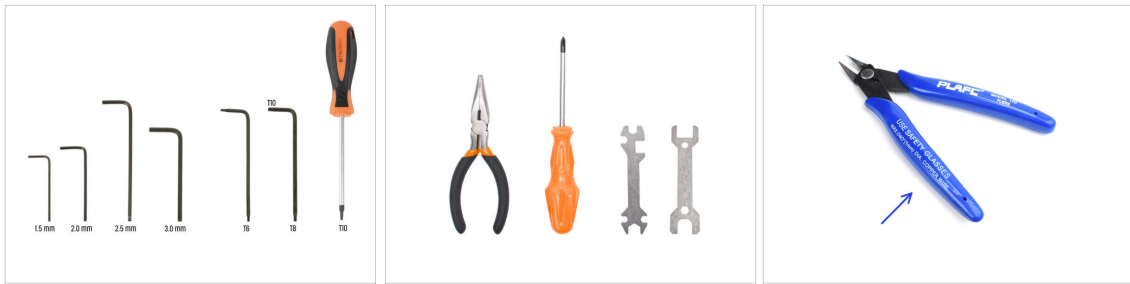

● Per i seguenti passi prepara:

- Chiave a brugola da 2.5mm
- Chiave a brugola da 1.5mm
- Chiave Torx T10
- Pinza a becchi lunghi
- Tronchesi (opzionale)

## PASSO 2 Profili anteriori: preparazione dei componenti

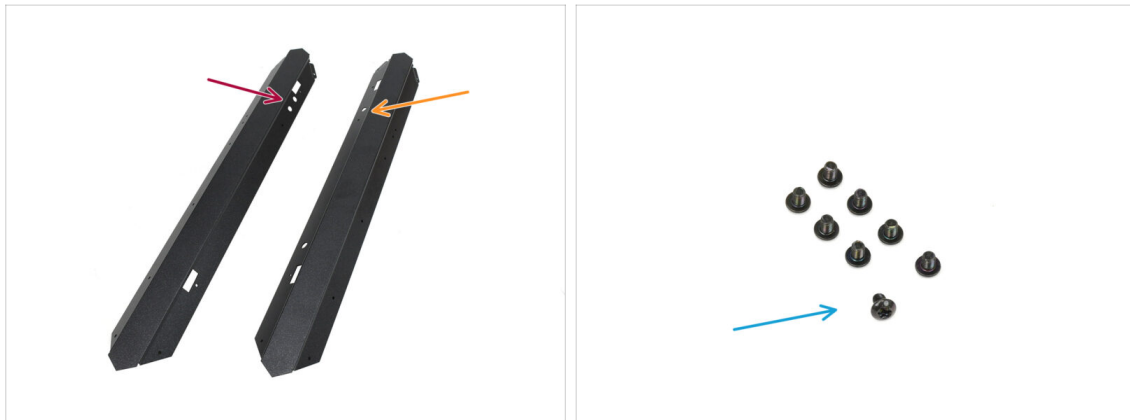

● Per i seguenti passi prepara:

- Profilo anteriore sinistro (1x) *si trova nella confezione Metal parts 1/3*
  - ⓘ Quella con le due aperture circolari sulla parte superiore.
- Profilo anteriore destro (1x) *si trova nella confezione Metal parts 1/3*
  - ⓘ Quello con un'apertura circolare sulla parte superiore.
- Vite M3x4rT (8x)



### PASSO 3 Installazione del profilo anteriore destro

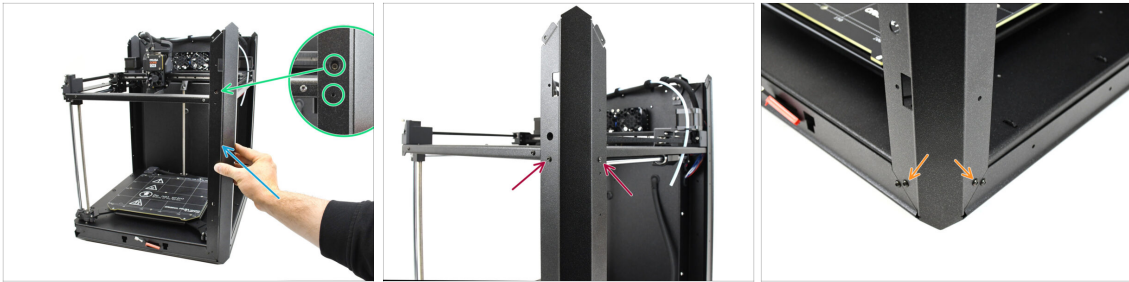

- Collega il profilo anteriore destro alla stampante.
- ⓘ Assicurati di utilizzare il profilo corretto: deve avere **una grande apertura rotonda** per la vite di tensione della cinghia.
- Allinea il profilo in modo che l'apertura della vite di calibrazione e l'apertura del bullone più piccolo siano allineate con la filettatura.
- Fissa il profilo al gruppo CoreXY con due viti M3x4rT.
- Fissa il profilo in basso con le due viti M3x4rT.

### PASSO 4 Installazione del profilo anteriore sinistro

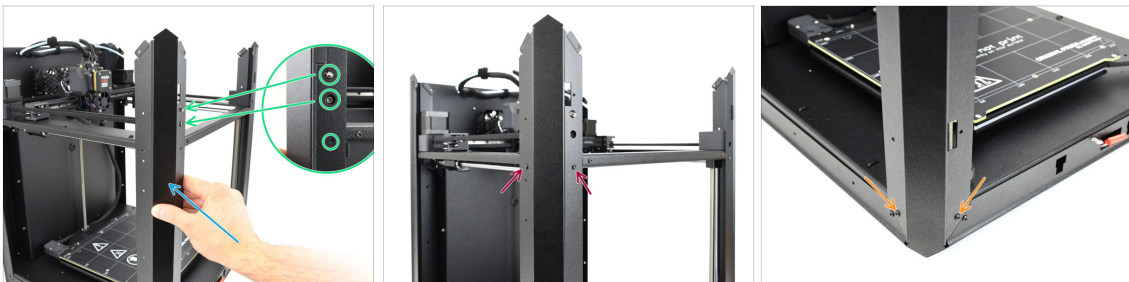

- Collega il profilo anteriore sinistro alla stampante.
- ⓘ Assicurati di utilizzare il profilo corretto: deve avere **due grandi aperture rotonde** per il sensore dello sportello e la vite di tensione della cinghia.
- Allinea il profilo in modo che le aperture coincidano. **Fai attenzione a non piegare la leva del sensore dello sportello!**
- Fissa il profilo al gruppo CoreXY con due viti M3x4rT.
- Fissa il profilo in basso con le due viti M3x4rT.

## PASSO 5 Profili superiori: preparazione dei componenti

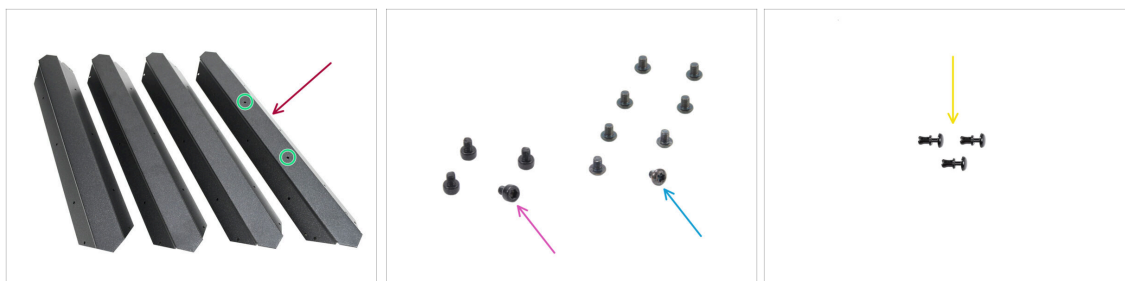

- Profilo superiore (4x) si trova nella confezione *Metal parts 1/3*
- Nota che uno dei profili ha due aperture al centro: questa va nella parte posteriore.
- Vite M3x4rT (8x)
- Vite M3x4 (4x)
- Rivetto in nylon (3x)

## PASSO 6 Montaggio dei profili superiori I.



- ⚠ Presta molta attenzione quando maneggi le parti in lamiera taglienti per evitare lesioni o danni.
- Come da immagine, posiziona il profilo superiore con due fori sul lato piatto.
- Orienta il pezzo come indicato nell'immagine. **Usa la flangia come riferimento.**
- Posiziona un altro dei profili superiori sul lato sinistro. Orienta il pezzo come indicato nell'immagine. **Usa la flangia come riferimento.**
- Attacca i due profili tra loro.
- ⚠ La flangia della piastra anteriore (freccia blu) deve essere inserita **sotto** il profilo universale sinistro (freccia verde), non sopra di esso.
- Allinea i fori di entrambe le parti e uniscile con la vite M3x4.
- Con la stessa procedura, unisci gli altri due profili per formare un angolo, fissandoli con una vite M3x4.

## PASSO 7 Montaggio dei profili superiori II.



- Attacca il gruppo di profili angolari al primo, allineando i fori sulle flange con i fori dei profili.
- ⚠ Assicurati che le flange siano posizionate **sotto** i profili.
- Unisci i due profili utilizzando due viti M3x4.

## PASSO 8 Allineamento dei profili superiori

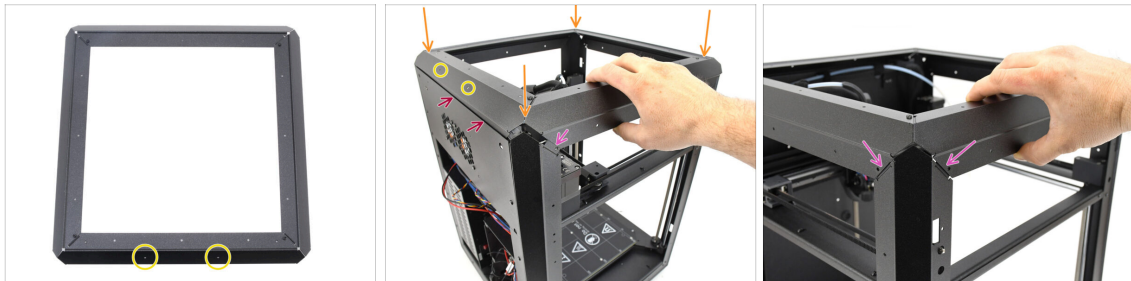

- Trova il profilo **con due aperture al centro**: questa parte deve essere posizionata **sul retro della stampante**.
- Aggiungi il profilo superiore alla stampante, assicurandoti che le due aperture siano rivolte verso il retro.
  - La parte sporgente del profilo posteriore deve essere posizionata dietro la piastra posteriore.
  - Sui lati e sulla parte anteriore, i profili devono poggiare sulle linguette con aperture filettate.

## PASSO 9 Installazione dei profili superiori

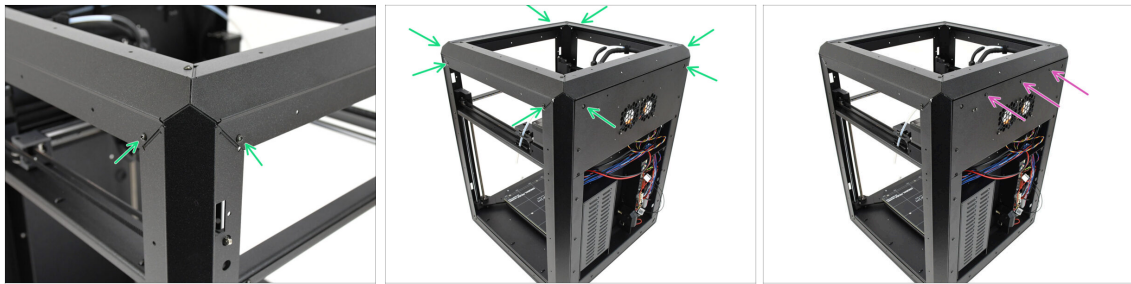

- Una volta che tutti i profili superiori sono allineati correttamente, fissali in posizione utilizzando le 8 viti M3x4rT rimanenti negli angoli.
- Fissa il pannello posteriore al profilo superiore con tre rivetti di nylon.

## PASSO 10 Viti di fissaggio CoreXY: preparazione dei componenti



- Per i seguenti passi prepara:
- Vite M3x4rT (4x)

## PASSO 11 Fissare il gruppo CoreXY



- Allinea il gruppo CoreXY in modo che i fori filettati corrispondano alle aperture per le viti dei profili posteriori. Potrebbe essere necessario spingere il gruppo verso l'alto per allineare i fori.
- Fissa il gruppo CoreXY utilizzando le quattro viti M3x4rT nelle aperture contrassegnate.

## PASSO 12 Base del sensore laterale: preparazione dei componenti

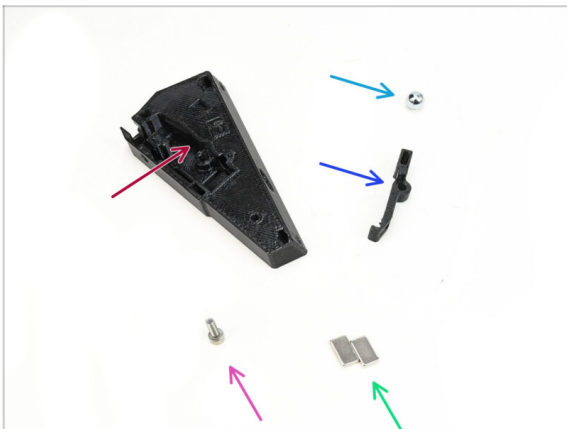

- **Per i seguenti passi prepara:**
- Base del sensore laterale del filamento (1x) *si trova nella confezione Printed parts*
- Sfera ferromagnetica da 7 mm (1x) *si trova nella confezione Electronics & Fasteners*
- Leva del sensore laterale del filamento (1x) *si trova nella confezione Printed parts*
- Vite M3x10 (1x)
- Magnete 10x6x2mm (2x) *si trova nella confezione Electronics & Fasteners*

## PASSO 13 Montaggio della base del sensore laterale

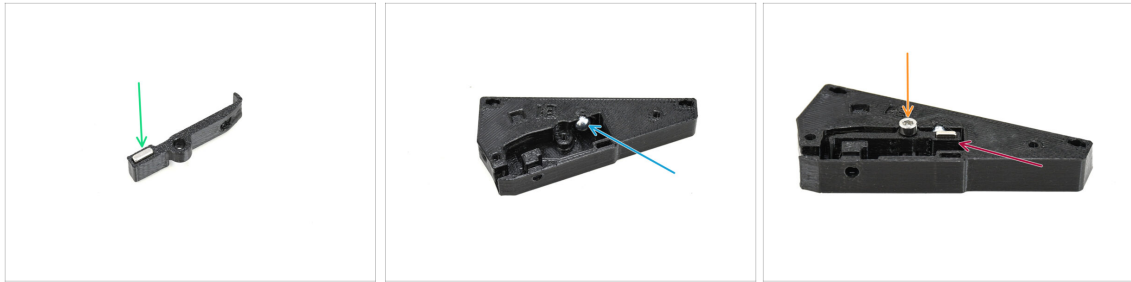

- ◆ Inserisci uno dei magneti nell'apposita apertura della Leva.
- ◆ Inserisci la sfera nell'apertura corrispondente all'interno della base del sensore.
- ◆ Inserisci la leva con il magnete nella base.

⚠ **La parte con il magnete deve essere posizionata accanto alla pallina.**

**Nota che la pallina sarà attratta dal magnete - assicurati che rimanga saldamente al suo posto.**

- ◆ Fissa la leva in posizione utilizzando la vite M3x10. Per ora stringila solo di qualche giro, quanto basta per tenerla in posizione.

## PASSO 14 Testare la leva



- ◆ Verifica che la leva si muova liberamente.
  - ◆ Stringi la vite assicurandoti che la leva possa muoversi liberamente. Se il movimento è difficoltoso, allenta leggermente la vite.
- ⚠ **Non stringere completamente la vite. In caso contrario, la leva non si muoverà e il sensore non funzionerà!**



## PASSO 15 Installare i magneti



- ◆ Inserisci il secondo magnete nell'apertura della base del sensore, solo per farlo entrare. **Non spingerlo ancora fino in fondo!!!**
- ◆ I magneti devono essere orientati in modo da **respingersi** a vicenda.
- ◆ Se i magneti **si attraggono** l'uno all'altro, è stato inserito in modo **errato**. Rimuovi il magnete e giralo.
- ⚠ **Affinché il sensore funzioni correttamente, i magneti devono respingersi!**
- ◆ Una volta determinato l'orientamento corretto del magnete, spingilo fino in fondo.

## PASSO 16 Sensore IR: preparazione dei componenti

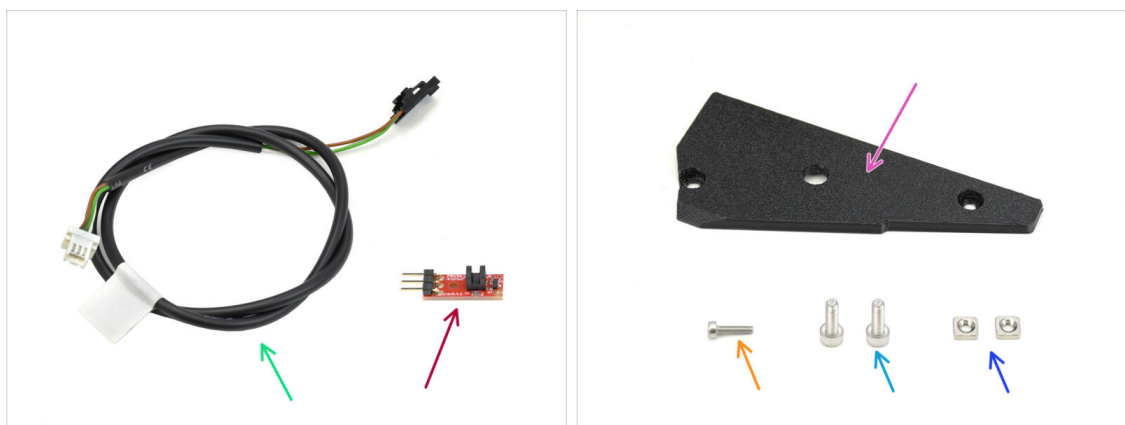

- ◆ **Per i seguenti passi prepara:**
- ◆ Cavo del sensore di filamento laterale (1x) *si trova nella confezione Electronics & Fasteners*
- ◆ Sensore IR a filamento (1x) *si trova nella confezione Electronics & Chamber parts*
- ◆ Copertura del sensore laterale del filamento (1x) *si trova nella confezione Printed parts*
- ◆ Vite M2x8 (1x)
- ◆ Vite M3x8 (2x)
- ◆ Dado M3nS (2x)

## PASSO 17 Collegamento del sensore IR

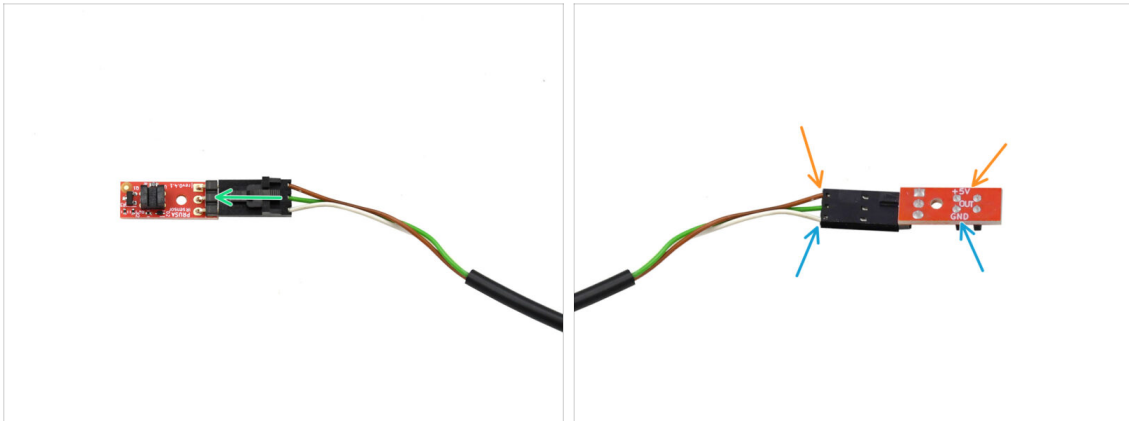

- Collega il cavo al sensore di filamento IR.
- ⚠ Assicurati che il connettore sia orientato correttamente prima di collegarlo!
- Sulla CORE One, il cavo marrone deve essere collegato al pin +5V.
- Il cavo bianco si collega al pin GND.

## PASSO 18 Installazione del sensore IR

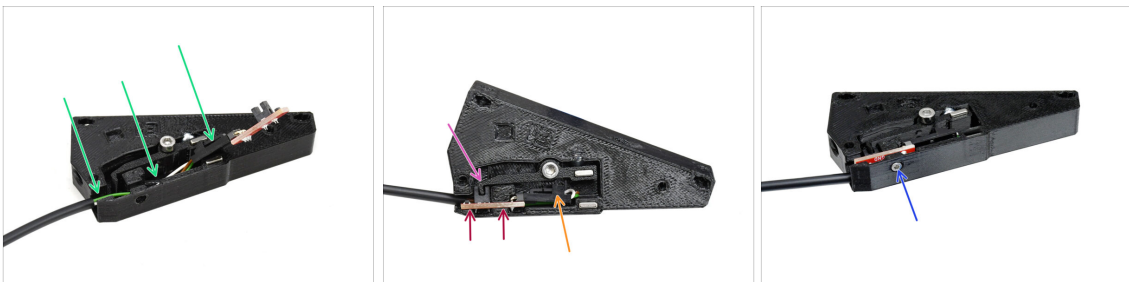

- Per prima cosa, inserisci il cavo nella scanalatura. Il connettore nero deve trovarsi all'incirca al centro della base del sensore.
- Inserisci il sensore IR nella scanalatura dedicata.
- La leva deve inserirsi nella parte del gate ottico del sensore.
- Assicurati che né il connettore né i cavi tocchino la leva, perché questo potrebbe impedire il corretto funzionamento del sensore.
- Utilizzando la chiave a brugola da 1,5 mm, fissa il sensore in posizione con la vite M2x8.

## PASSO 19 Installazione della copertura del sensore laterale



- ◆ Inserisci i due dadi M3nS nelle apposite aperture. Usa una chiave a brugola da 1,5 mm per **spingerli fino in fondo**.
  - ◆ Osserva lateralmente per verificare che le filettature dei dadi siano allineate con le aperture.
  - ◆ Aggiungi la parte di copertura al gruppo.
  - ◆ Fissa la copertura in posizione utilizzando due viti M3x8 sui lati.
- ⚠ **Non stringere la vite al centro! In caso contrario, il sensore smetterebbe di funzionare.**

## PASSO 20 Sensore di filamento laterale: preparazione dei componenti

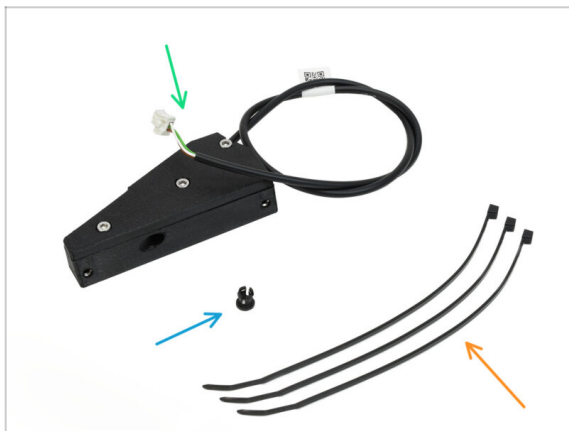

- ◆ **Per i seguenti passi prepara:**
- ◆ Gruppo sensore filamento laterale (1x) *che hai assemblato prima*
- ◆ Colletto (1x) *si trova nella confezione Electronics & Fasteners*
- ◆ Fascetta (3x)

## PASSO 21 Installazione del sensore di filamento laterale



- ◆ Inserisci una fascetta nelle aperture contrassegnate. La useremo per fissare un cavo sotto il profilo metallico.
  - ◆ Inserisci il colletto nella posizione contrassegnata sul gruppo del sensore.
  - ◆ Collega il gruppo del sensore al tubo in PTFE della stampante.
- ⚠ Assicurati di spingere il tubo fino in fondo!

## PASSO 22 Guida il cavo del sensore di filamento

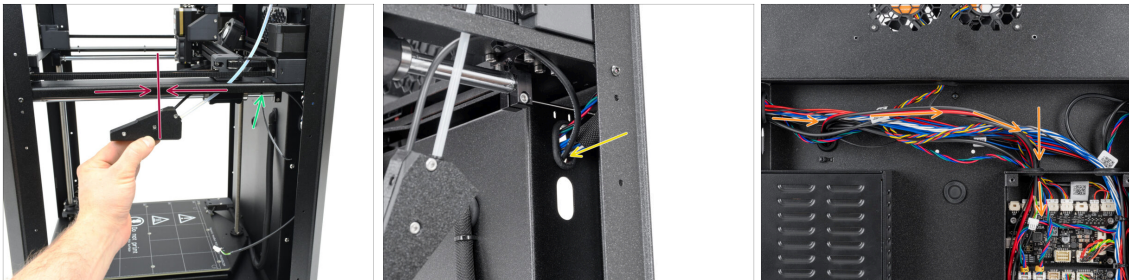

- ◆ Sposta il gruppo sensore verso l'alto, all'incirca al centro del telaio della stampante, in modo da allineare correttamente il cavo.
- ◆ Una volta posizionato, fissa il cavo sotto il profilo metallico con una fascetta. Stringi la fascetta moderatamente, in modo da poter regolare il cavo se necessario in un secondo momento. Taglia la parte di fascetta in eccesso.
- ◆ Fai passare il cavo del sensore attraverso l'apposita apertura fino al retro della stampante.
- ◆ Sul retro della stampante, guida il cavo nella scatola di xBuddy.

## PASSO 23 Collegamento del sensore di filamento laterale

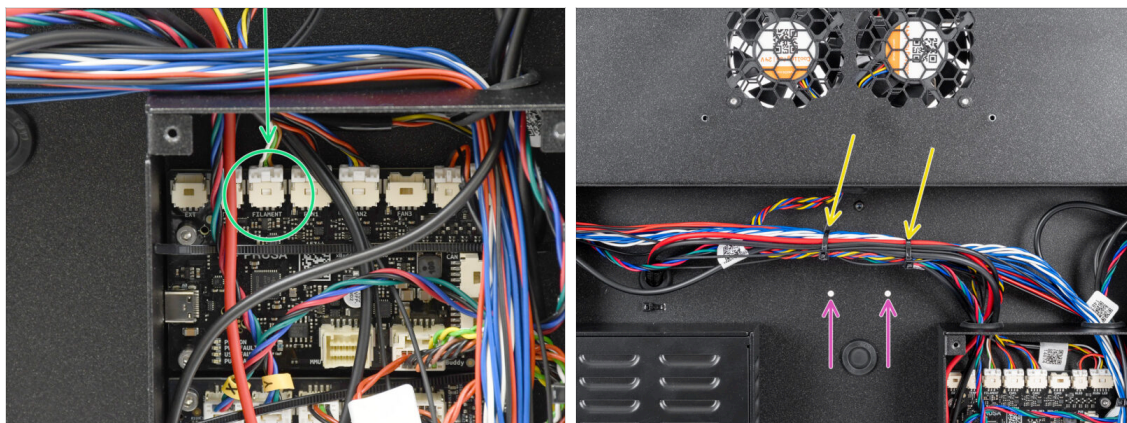

- Collega il cavo del sensore di filamento laterale al connettore etichettato FILAMENT sulla parte superiore della scheda di estensione xBuddy.
- ⓘ Puoi usare delle pinze a becchi lunghi per aiutarti, ma fai attenzione a non danneggiare i cavi.
- Usa due fascette per fissare il fascio di cavi nell'area contrassegnata.
  - Fissa i cavi nella **posizione più alta possibile** per assicurarti che lascino libere le due aperture sulla piastra sottostante.
- ⚠ Non stringere troppo le fascette e non tirare troppo i cavi!

## PASSO 24 Antenna NFC: preparazione dei componenti

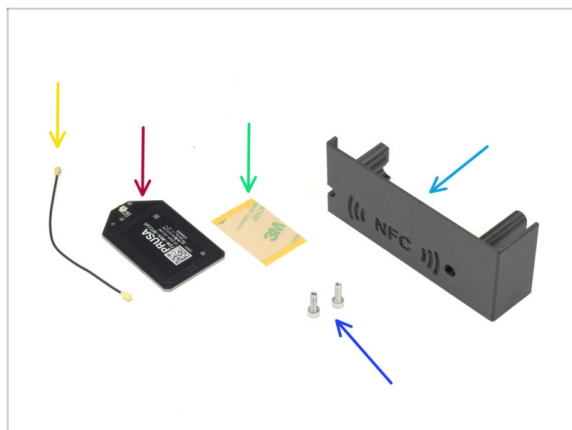

- **Per i seguenti passi prepara:**
- El-box-cover (1x) si trova nella confezione Printed parts
- Vite M3x10 (2x)
- Bobina NFC (1x) si trova nella confezione Electronics & Chamber parts
- Pellicola adesiva 32 x 25 mm (1x) contenuta nella confezione Electronics & Chamber parts
- Cavo Bobina NFC (1x) si trova nella confezione Electronics & Chamber parts

## PASSO 25 Applicazione della pellicola adesiva



- Stacca la pellicola protettiva gialla dal nastro adesivo.
- Applica la pellicola sul lato piatto della bobina NFC, assicurandoti che aderisca correttamente.
- Stacca lo strato protettivo rimanente dalla bobina NFC.

## PASSO 26 Installazione della bobina NFC

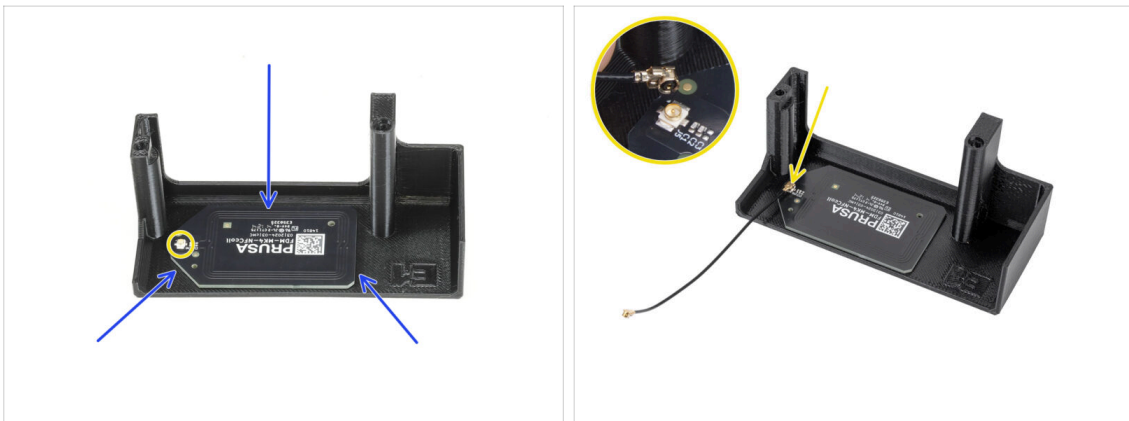

- Incolla la bobina NFC sul lato interno della copertura dell'EI-box, come mostrato nell'immagine.
- ⓘ Il connettore rotondo piccolo deve essere posizionato più vicino al bordo della copertura.
- Collega il cavo alla scheda allineando i connettori e premendo leggermente fino ad avvertire un clic, in modo da garantire una connessione sicura.
- ⚠ **Fai attenzione quando colleghi il cavo della bobina NFC. Un allineamento errato o una pressione eccessiva possono causare danni irreversibili.**



## PASSO 27 Collegare la bobina NFC

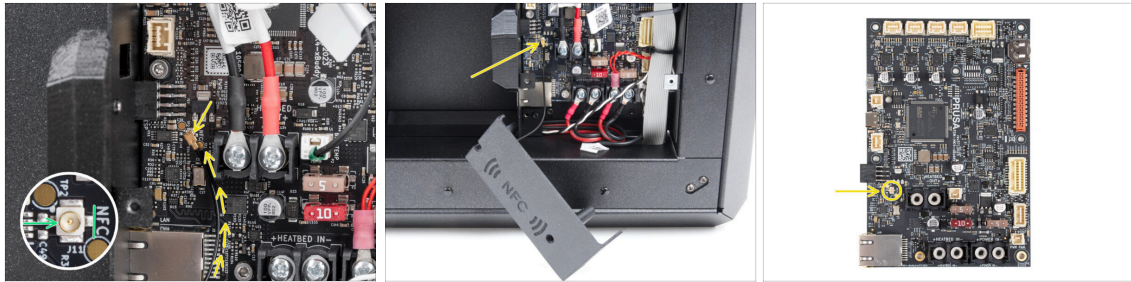

- Individua il piccolo connettore rotondo etichettato come NFC sul lato inferiore sinistro della scheda xBuddy.
- Collega il cavo della bobina NFC alla scheda allineando i connettori e premendo leggermente fino a sentire un clic.

## PASSO 28 Preparazione della copertura per l'elettronica

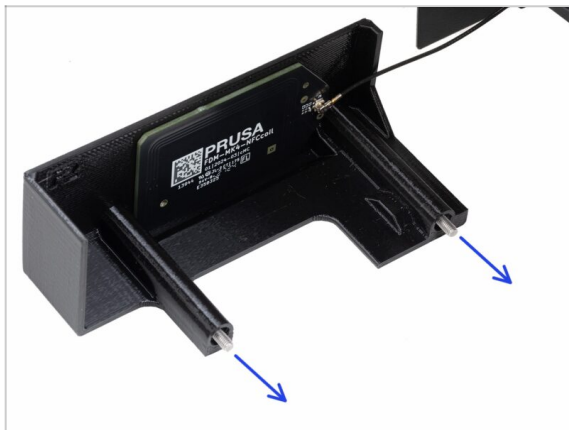

- Spingi due viti M3x10 attraverso la copertura EI-box-cover.

## PASSO 29 Installazione della copertura dell'elettronica



- ◆ Assicurati che i fori filettati sul fondo del box xBuddy non siano ostruiti da cavi.
  - ◆ In tal caso, ridisponi i cavi in modo da consentire un accesso libero.
- ◆ Allinea la copertura con l'apertura della scatola xBuddy e fissala in posizione stringendo le viti.
- ◆ Fai passare il cavo NFC nello spazio tra il connettore Ethernet e i cavi dell'alimentatore.
  - ⚠ **Evita di farlo passare attraverso il connettore Ethernet o i cavi di alimentazione.** Il cavo potrebbe danneggiarsi durante la copertura della scatola xBuddy.

## PASSO 30 Copertura xBuddy: preparazione dei componenti



- ◆ **Per i seguenti passi prepara:**
  - ◆ Piastra di copertura posteriore (1x) *si trova nella confezione Metal parts 2/3*
  - ◆ Copertura xBuddy (1x) *si trova nella confezione Metal parts 3/3*
  - ◆ Vite M3x4rT (8x)

## PASSO 31 Installare la copertura xBuddy

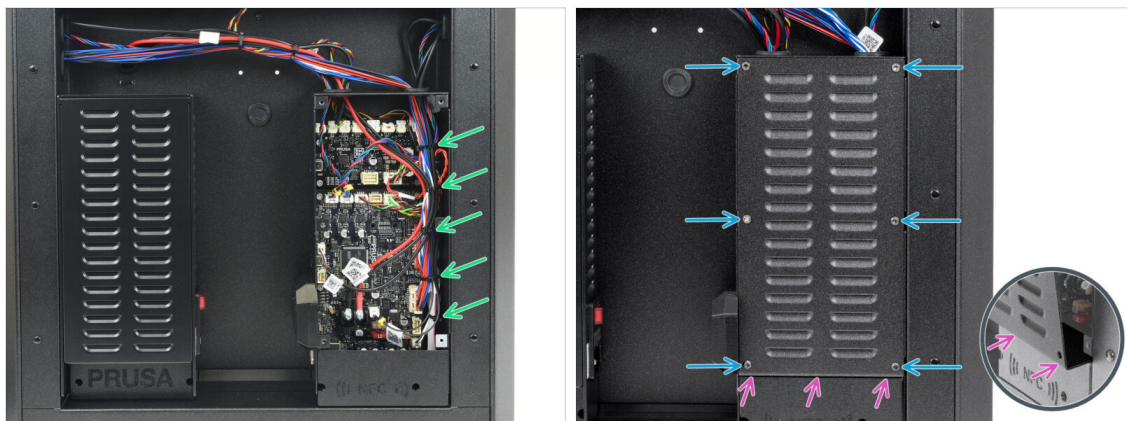

- Organizza i cavi nella custodia della xBuddy fissandoli con le fascette precedentemente preparate.
  - ⚠ **Non stringere troppo le fascette! Non è necessario e potrebbe danneggiare i cavi o i connettori.**
- Coprire con cura la scatola xBuddy facendo scorrere la parte piegata del coperchio all'interno della scatola.
  - ⚠ **Evita di schiacciare i cavi. Controlla due volte la posizione del cavo della bobina NFC.**
- Fissa la copertura della scatola xBuddy con le sei viti M3x4rT.

## PASSO 32 Installare la copertura posteriore



- Allinea la copertura posteriore della piastra in modo che i cavi possano passare attraverso il "vassoio".
- Inserisci la piastra di copertura posteriore nell'incavo. Spingilo verso la stampante e poi spostalo verso l'alto per agganciarlo.
  - Ci sono quattro linguette che dovrebbero agganciarsi al telaio della stampante.
  - Fissa la copertura posteriore in posizione utilizzando due viti M3x4rT dall'interno della stampante.

## PASSO 33 Lato destro: preparazione dei componenti

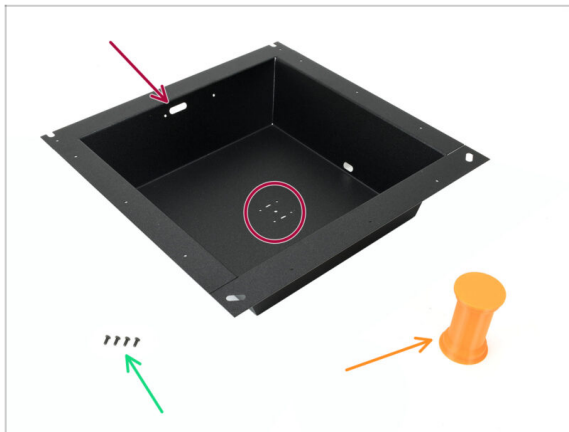

- Per i seguenti passi prepara:
- Piastra laterale destra (1x) si trova nella confezione *Metal parts 2/3*
- ⚠ Il pezzo corretto del **lato destro** può essere facilmente identificato grazie alle aperture per le viti al centro.
- Vite M3x8rT (4x)
- Supporto bobina (1x) contenuto nella confezione *Printed parts*

## PASSO 34 Installare il supporto bobina



- Prendi il porta bobina e nota il labbro eccentrico che sporge in una direzione. Assicurati che **questo labbro sia rivolto verso l'alto** una volta installato.
- Posiziona il porta bobina al centro della piastra. Il labbro deve essere rivolto verso le tre aperture in alto.
- Mantenendo il supporto in posizione, fissalo con quattro viti M3x8rT.

## PASSO 35 Maniglia destra: preparazione dei componenti

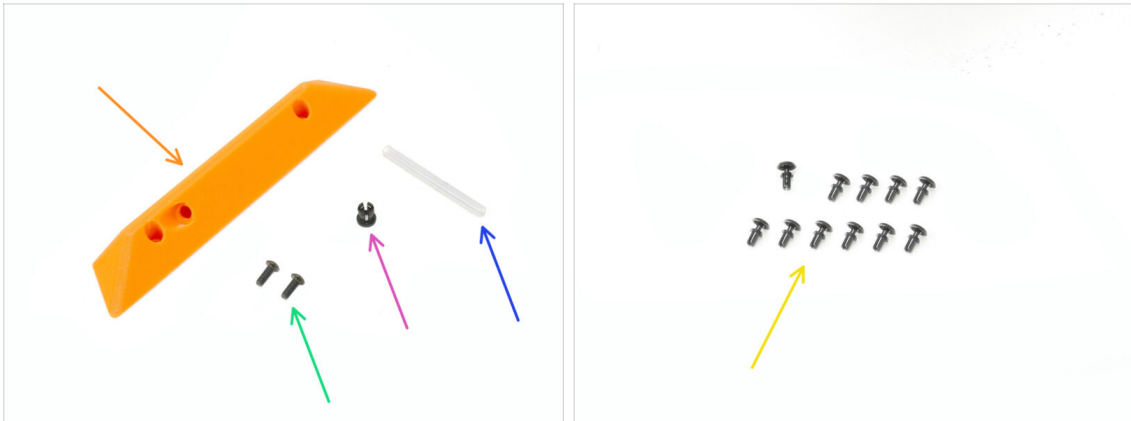

● Per le fasi successive, prepara:

- Maniglia laterale (1x) si trova nella confezione *Printed parts*
- Viti M3x8rT (2x)
- Colletto (1x) si trova nella confezione *Electronics & Fasteners*
- Tubo PTFE 4 x 2.5 x 45 mm (1x) si trova nella confezione *CoreXY parts + Hinges set (insieme alle parti delle cerniere)*
- Rivetto in nylon (11x)

## PASSO 36 Installazione del colletto

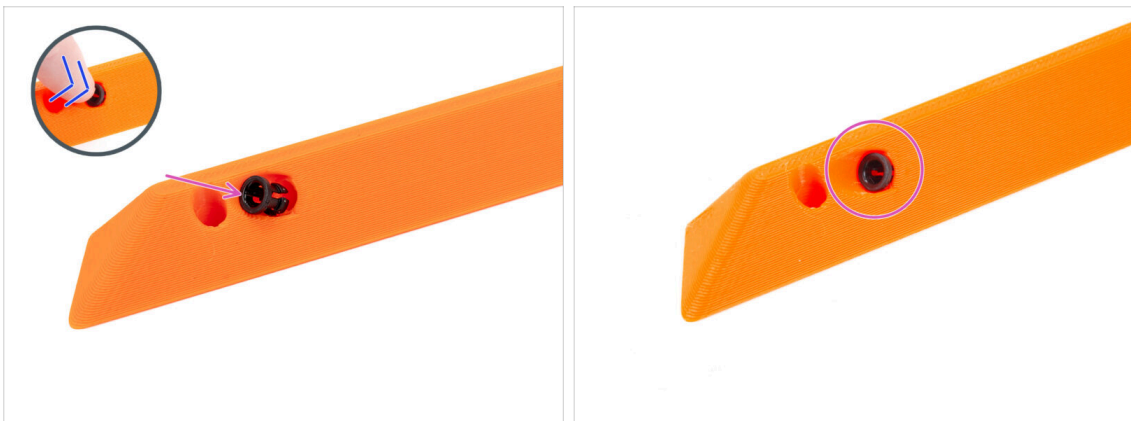

- Inserisci il colletto nella maniglia.
- Spingilo fino in fondo.



## PASSO 37 Montare la maniglia



- ◆ Posiziona la piastra metallica destra sul lato destro della stampante. Assicurati che i ritagli a U siano rivolti verso l'alto.
- ◆ Attacca la maniglia destra alla piastra destra.
- ◆ Spingi una vite M3x8rT attraverso il foro posteriore della maniglia e la piastra metallica.
- ◆ Fissa il gruppo del sensore del filamento laterale sulla vite.
- ⚠ **Non tirare troppo il gruppo del sensore laterale; avvicina il più possibile la piastra laterale destra.**
- ◆ Stringi la vite solo leggermente: il dado deve rimanere libero di muoversi.
- ◆ Allinea il sensore di filamento laterale con il foro della vite anteriore della piastra metallica e con la maniglia.

## PASSO 38 Fissare il lato destro

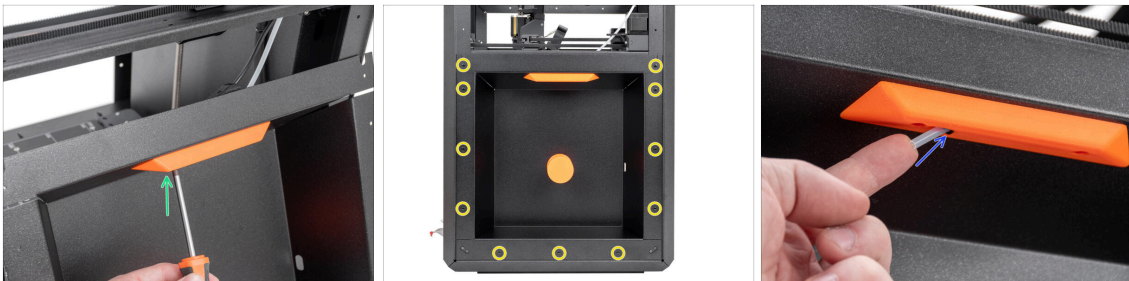

- ◆ Utilizzando la seconda vite M3x8rT, fissa la maniglia destra e il sensore di filamento laterale alla piastra metallica destra.
- ◆ Fissa la piastra laterale alla stampante utilizzando gli 11 rivetti in nylon.
- ◆ Inserisci il tubo corto in PTFE 4 x 2,5 x 45 nella pinza. Spingilo fino in fondo.
- ⓘ Una parte del tubo in PTFE rimarrà sporgente dalla maniglia.



## PASSO 39 Lato sinistro: preparazione dei componenti

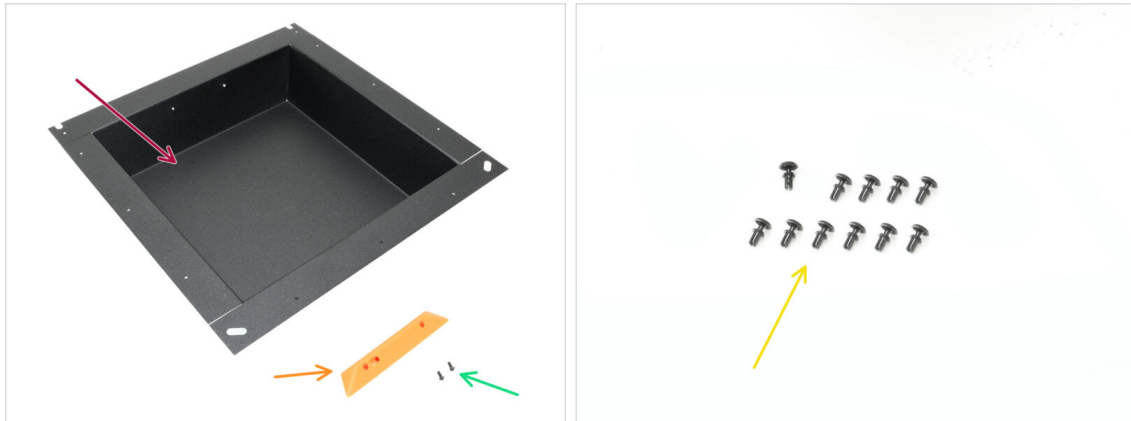

● Per le fasi successive, prepara:

- Piastra laterale sinistra (1x) si trova nella confezione *Metal parts 2/3*
- Maniglia (1x) si trova nella confezione *Printed parts*
- Vite M3x5rT (2x)
- Rivetto in nylon (11x)

## PASSO 40 Installazione del lato sinistro

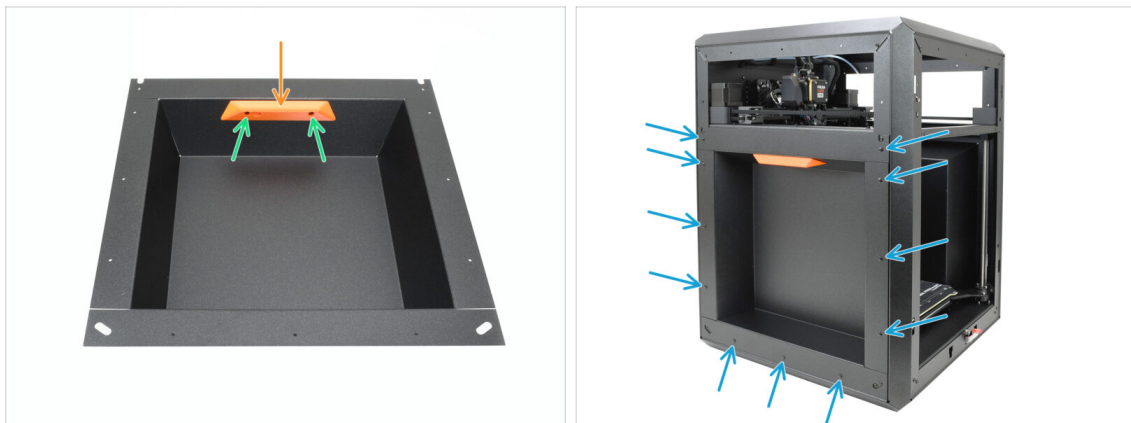

- Allinea la maniglia con le aperture filettate della piastra.
- Fissa la maniglia con le due viti M3x5rT.
- Fissa la piastra laterale alla stampante con 11 rivetti di nylon.

## PASSO 41 È l'ora delle Haribo!

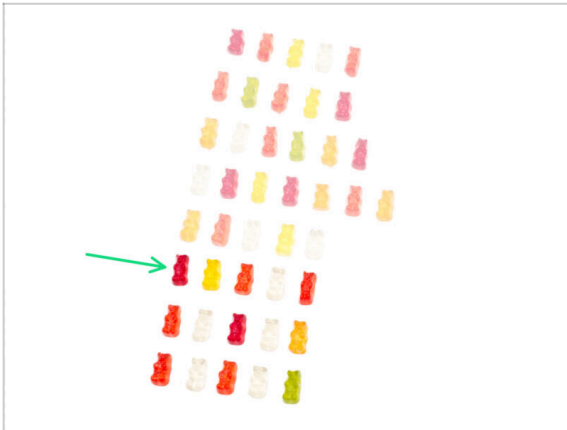

- Ben fatto: caricati per la prossima sfida!
- Mangia la sesta fila.
- Ci siamo quasi! **Ma giù le mani da quelle ultime caramelle!**

## PASSO 42 Completato



- Congratulazioni! Hai assemblato correttamente l'intero corpo.
- Passiamo al prossimo capitolo.

## 8. Profilo, Sportello & xLCD



## PASSO 1 Attrezzi necessari per questo capitolo

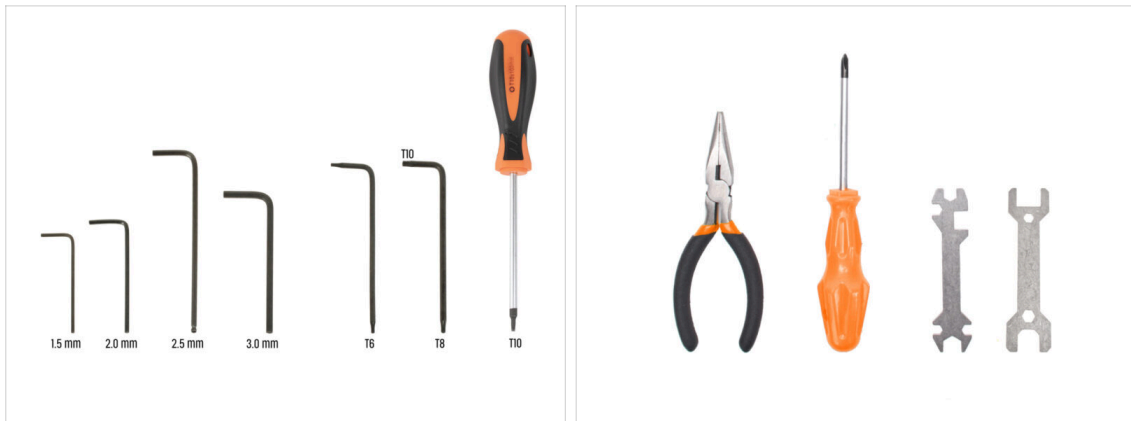

- **Per le fasi successive, prepara:**
- Chiave a brugola da 2.5mm
- Chiave Torx T10
- Pinza a becchi lunghi

## PASSO 2 Copertura superiore: preparazione dei componenti



- **Per le fasi successive, prepara:**
- Copertura superiore (1x) *si trova nella confezione Plexi set*
- Coperchio della presa d'aria (1x) *si trova nella confezione Plexi set*
- Dado M3nN (3x)
- Inserto isolante (3x) *si trova nella confezione Electronics & Fasteners*
- Vite M3x10rT (3x)
- Rivetto in nylon (4x)

### PASSO 3 Rimuovere la pellicola

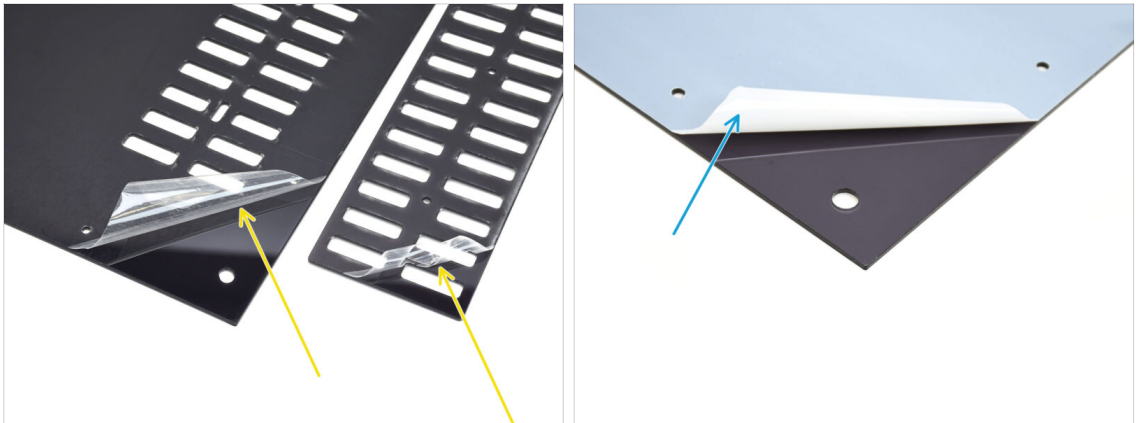

- Per prima cosa, rimuovi la pellicola di protezione da entrambe le lastre di plastica.
- Capovolgi le parti e rimuovi la pellicola protettiva dagli altri lati.

### PASSO 4 Prova di montaggio della copertura superiore

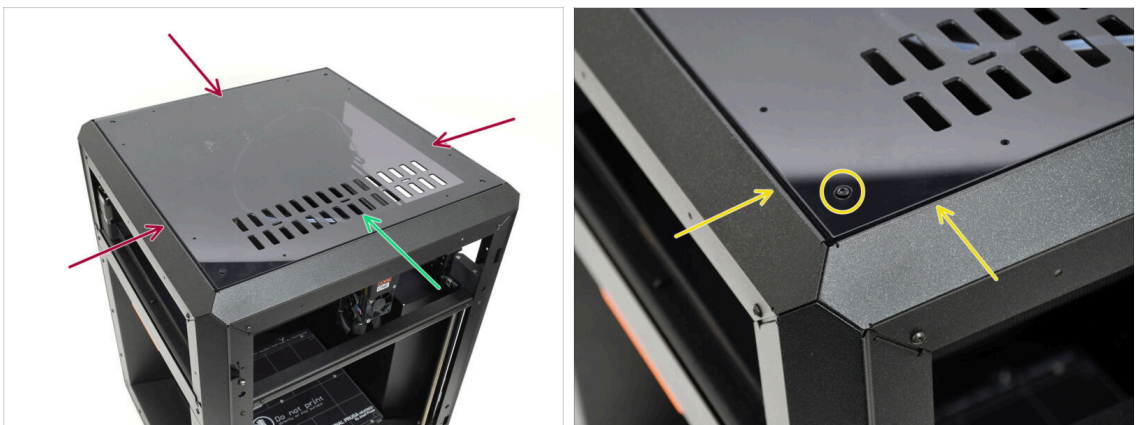

- Appoggia la copertura superiore sulla stampante.
- La parte con la griglia deve essere orientata verso la parte anteriore della stampante.
- Se orientato correttamente, il coperchio si allineerà con l'incavo e le teste dei bulloni negli angoli si inseriranno nelle aperture.
- ⓘ Se le aperture dei bulloni non sono allineate, capovolgi la copertura.

Spoiler: la copertura non è simmetrica!

## PASSO 5 Montaggio della copertura superiore I.

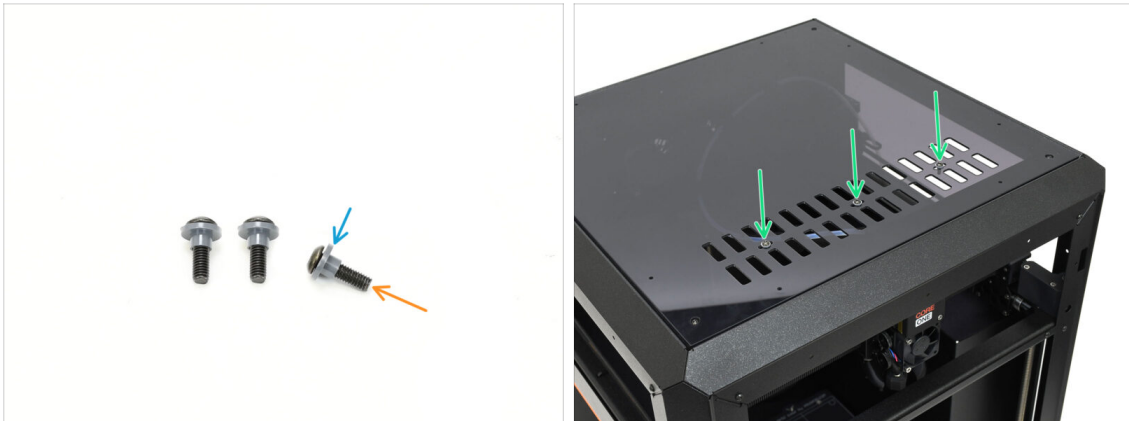

- Fai passare tutte e tre le viti M3x10rT attraverso gli inserti isolanti.
- Assicurati che la parte flangiata dell'inserto sia orientata verso la testa della vite.
- Inserisci le viti con gli inserti attraverso le tre aperture della presa d'aria.

## PASSO 6 Montaggio della copertura superiore II.

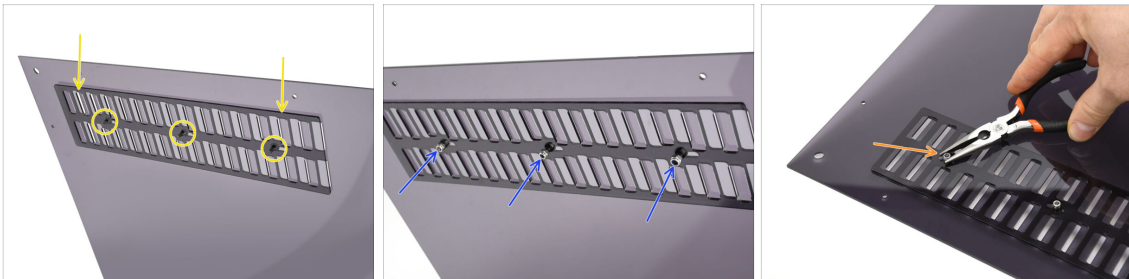

- Allinea la copertura della presa d'aria con le estremità delle viti sul fondo.
  - Stringi a mano i tre dadi M3nN sui bulloni per fissare il coperchio in posizione.
  - Stringi la vite tenendo il dado M3nN, fino a quando non è ben saldo. Poi, torna allenta di un giro.
- ⚠ La vite deve essere stretta a sufficienza per rimuovere il gioco. Deve rimanere allentata, altrimenti il coperchio di ventilazione non si aprirà e chiuderà correttamente.



## PASSO 7 Testare la ventilazione



- Prova a muovere una delle tre viti con la mano.
- ⓘ Le aperture della presa d'aria devono aprirsi e chiudersi senza sforzo.
- ⚠ Se il movimento risulta difficile, allenta la vite che lo limita.

## PASSO 8 Installare la copertura superiore



- Allinea la copertura con l'incavo della stampante, assicurandoti che la presa d'aria sia rivolta verso la parte anteriore.
- Fissa la copertura al telaio utilizzando quattro rivetti di nylon nelle aperture contrassegnate.
- ⓘ Le aperture sono otto, ma quattro rivetti dovrebbero essere sufficienti.

## PASSO 9 Coperture laterali: preparazione dei componenti



- Per le fasi successive, prepara:
- Copertura laterale (2x) nella confezione Plexi set
- Rivetto in nylon (10x)

## PASSO 10 Rimuovere la pellicola

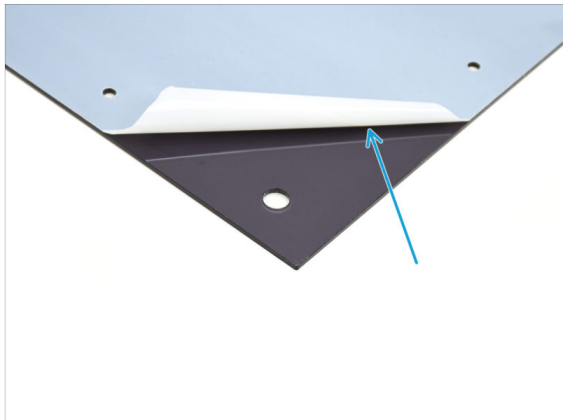
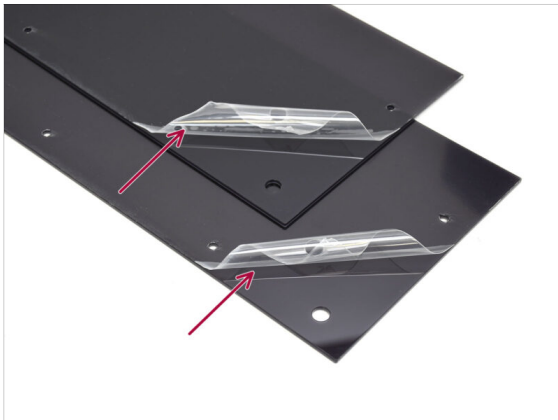

- Rimuovi la pellicola protettiva da entrambe le coperture laterali.
- Rimuovi la pellicola protettiva dall'altro lato di entrambe le coperture laterali.

## PASSO 11 Coprire il lato sinistro

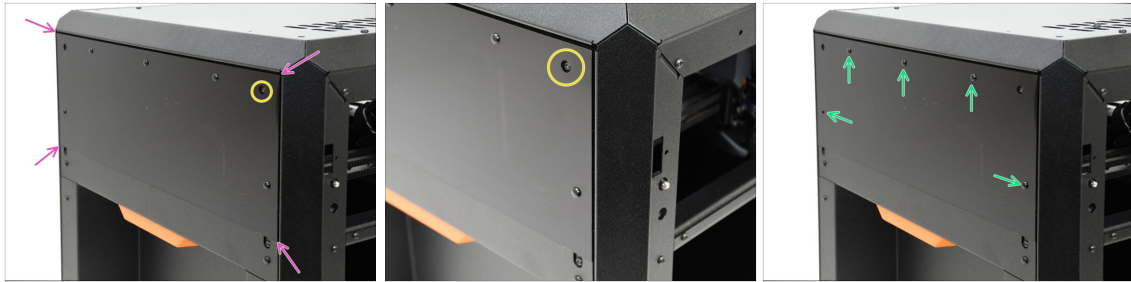

- ◆ Allinea la copertura con l'incavo sul lato sinistro della stampante.
- Le viti sporgenti della stampante devono allinearsi con le aperture più grandi della copertura.
- ◆ Fissa la copertura al telaio utilizzando cinque rivetti di nylon nelle aperture contrassegnate.

## PASSO 12 Coprire il lato destro

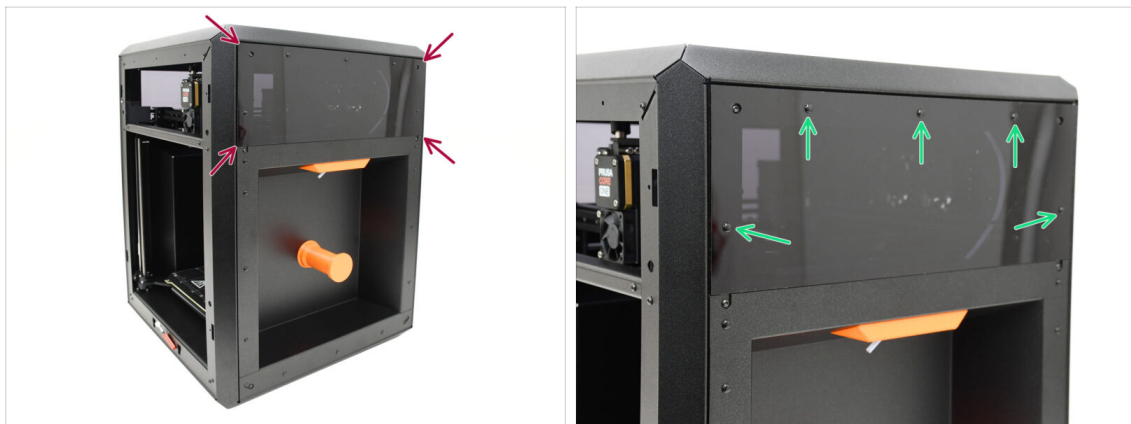

- ◆ Allinea l'altra copertura con l'incavo sul lato destro della stampante.
- ◆ Fissa la copertura al telaio utilizzando cinque rivetti di nylon nelle aperture contrassegnate.

## PASSO 13 xLCD: preparazione dei componenti



- **Per le fasi successive, prepara:**
- xLCD (1x) *si trova nella confezione Electronics*
  - xLCD Front Cover (1x) *si trova nella confezione Printed parts*
  - xLCD Display-mount (1x) *si trova nella confezione Printed parts*
  - Pomello (1x) *si trova nella confezione Printed parts*
  - Vite 3x8sT (4x)
  - Connettore Faston (1x) *si trova nella confezione Electronics*

## PASSO 14 Assemblaggio del display xLCD I.



- Orienta la copertura posteriore sul tuo banco da lavoro come indicato. La cavità interna deve essere rivolta verso di te.
- La parte con la strana apertura deve trovarsi sulla destra.
- Rimuovi la pellicola protettiva dal display xLCD.
- Inserisci il display xLCD nella copertura posteriore. Assicurati che l'angolo superiore destro si agganci correttamente alla parte in plastica.
- Allinea il display xLCD con la sporgenza sul fondo.

## PASSO 15 Assemblaggio del display xLCD II.



- ◆ Incastra le parti con la copertura anteriore del display xLCD. L'albero dell'encoder deve entrare nell'apertura rotonda.
  - ◆ Appoggia il gruppo sulla parte anteriore per accedere alla parte posteriore.
  - ◆ Fissa le parti tra loro usando **SOLO TRE** viti 3x8sT nelle aperture contrassegnate.
- ⚠ **Resisti alla tentazione: non inserire ancora la vite nella quarta apertura vicino al ritaglio dalla forma strana! Lasciala vuota.**

## PASSO 16 Installazione del connettore Faston FE



- ◆ Passiamo all'apertura per la quarta vite: in questa posizione fisseremo il connettore faston di messa a terra.
  - ⚠ **Tieniti forte! Non sarà facile, perché c'è di mezzo la copertura posteriore.**
  - ◆ Utilizzando pinze a becchi lunghi, manovra con attenzione il connettore di messa a terra sull'apertura della vite, assicurandoti che i fori siano allineati.
  - ◆ Fissa il connettore in posizione con una vite 3x8sT, assicurandoti che rimanga allineato come indicato.
- ⚠ **Per evitare di danneggiare i componenti elettronici vicini, fai attenzione e assicurati che il connettore non giri mentre lo stringi.**

## PASSO 17 Installazione della manopola LCD

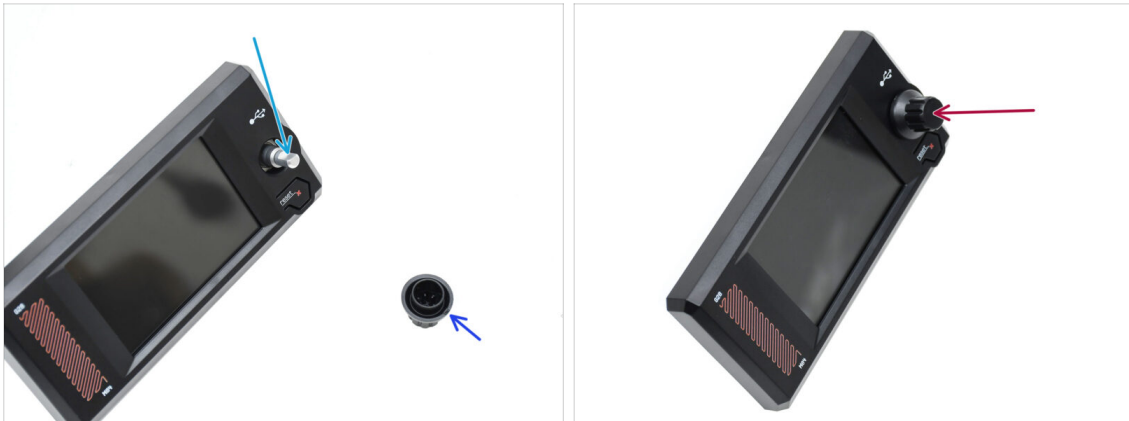

- Sull'albero dell'encoder è presente una parte piatta. Ruota l'encoder in modo che la parte piatta sia rivolta verso l'alto.
- Sulla manopola stampata a iniezione è presente una piccola incisione, che può servire come segno di orientamento.
- Attacca la manopola all'albero, assicurandoti che il segno sulla manopola sia rivolto verso l'alto.

## PASSO 18 Cornice del display xLCD: preparazione dei componenti

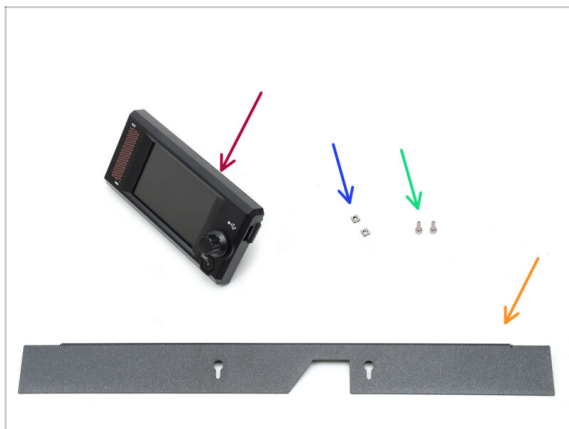

- **Per le fasi successive, prepara:**
- xLCD (1x) *si trova nella confezione Electronics*
- Dado M3nS (2x)
- Vite M3x6 (2x)
- Profilo (1x) *si trova nella confezione Metal parts 2/3*



## PASSO 19 Montare il display xLCD I.

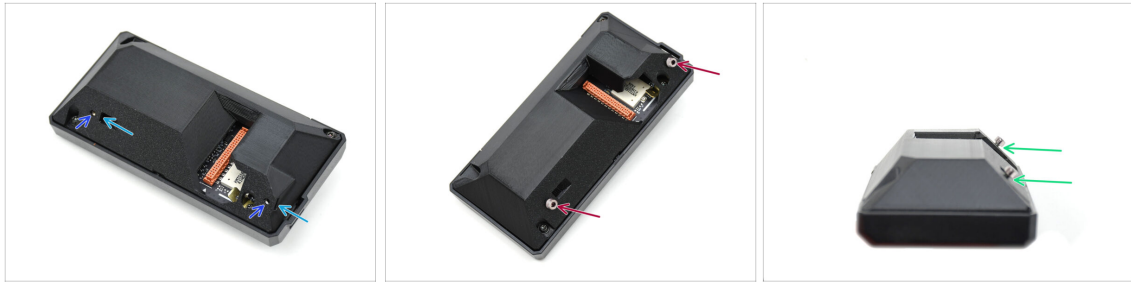

- Inserisci i due dadi M3nS nelle apposite aperture sul retro del gruppo display xLCD,
- Spingi i dadi fino in fondo finché le filettature non si allineano con le aperture delle viti.
- Inserisci due viti M3x6 nelle aperture. Non avvitarle fino in fondo.
- Lascia un po' di spazio sotto le teste delle viti.

## PASSO 20 Montare il display xLCD II.

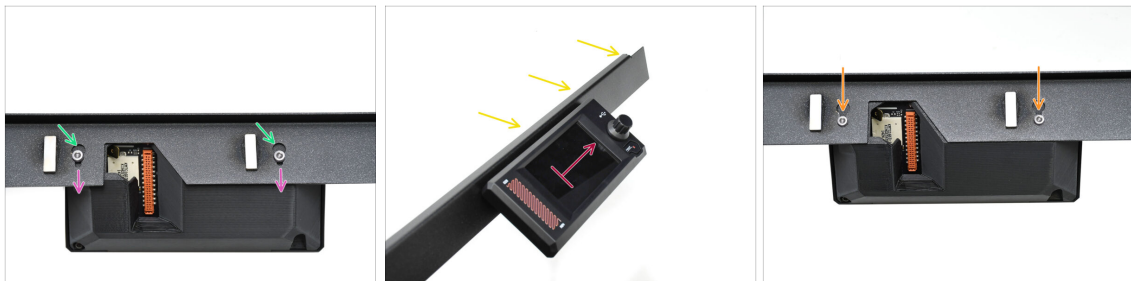

- Aggancia il display xLCD alla cornice.
- Inserisci le teste delle viti nei buchi a serratura.
- Fai scorrere il display xLCD in modo che le teste delle viti si inseriscano nelle parti più strette dei buchi a serratura.
- Se assemblato correttamente, il display LCD dovrebbe essere rivolto verso l'alto...
  - ...Mentre il bordo piegato della lunetta è in alto.
- Spingi le viti fino in fondo nella parte stretta del buco a serratura su entrambi i lati. Quindi, stringi le viti.

## PASSO 21 Installazione del gruppo display xLCD

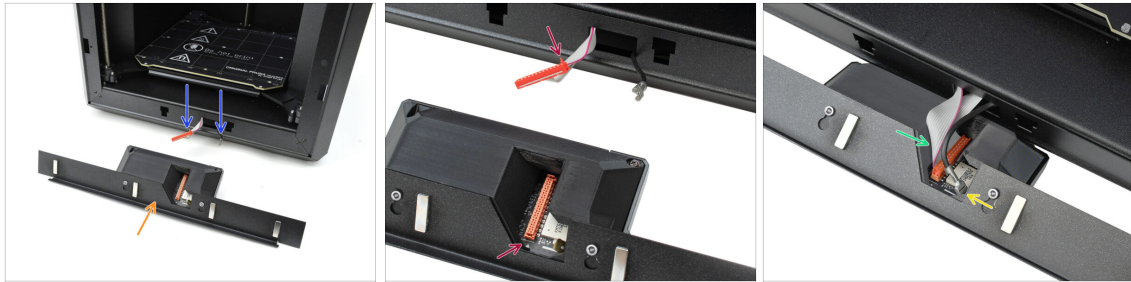

- Metti il display xLCD di fronte alla stampante, come mostrato in foto.
- Estrai i cavi corrispondenti dalla parte anteriore della stampante per facilitarne il collegamento.
- Sul connettore principale è presente una piccola linguetta rossa. Questa linguetta deve essere orientata verso il simbolo del triangolo sul PCB.
- Collega il connettore principale al display xLCD.
- Collega il connettore di messa a terra.

## PASSO 22 Fissare il gruppo xLCD

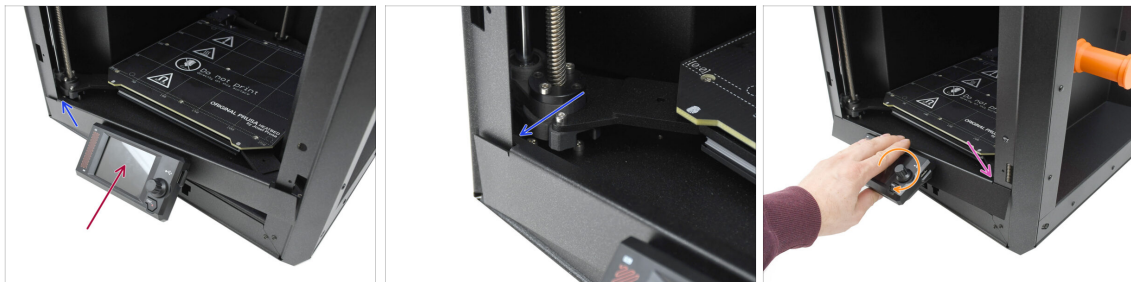

- Solleva delicatamente il display xLCD in posizione rialzata.
  - ⚠ Procedi con attenzione per assicurarti che nessuno dei cavi venga schiacciato o scollegato.
- Aggancia la linguetta sul lato sinistro della cornice dietro il profilo verticale sinistro della stampante.
- Solleva delicatamente la parte inferiore del display xLCD per consentire un aggancio più agevole della linguetta e un maggiore spazio di movimento.
  - Aggancia la linguetta sul lato destro al profilo destro della stampante.

## PASSO 23 Guarnizione dello sportello: preparazione dei componenti

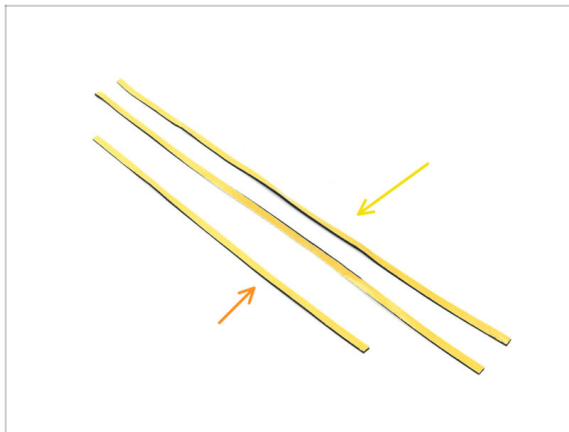

- ◆ **Per le fasi successive, prepara:**
- ◆ Guarnizione laterale sportello, una più lunga (2x) si trova nella confezione *Electronics & Fasteners*
- ◆ Guarnizione superiore sportello, quello più corto (1x) si trova nella confezione *Electronics & Fasteners*
- ⓘ Il colore dello strato protettivo può variare.

## PASSO 24 Fissare la guarnizione superiore



- ◆ Prendi la guarnizione **PIÙ CORTA**.
- ◆ Stacca la parte iniziale della pellicola protettiva. Non è necessario rimuoverla completamente.
- ⓘ Non è necessario rimuoverlo completamente. Per facilitare l'installazione, puoi staccarla gradualmente.
- ◆ Inizia ad applicare la guarnizione lungo il bordo superiore del telaio della stampante.
- ◆ Inizia con una distanza dall'angolo pari allo spessore della guarnizione.
- ◆ Applica la guarnizione lungo il bordo superiore, lasciando l'estremità scostata dall'angolo, proprio come sull'altro lato.

## PASSO 25 Fissare le guarnizioni laterali



- Applica la guarnizione dello sportello più lunga, partendo dall'estremità della guarnizione in alto.
- Lavora dall'alto verso il basso.
- ⓘ Con delle pinze a becchi lunghi, taglia l'eccesso.
- Con la stessa tecnica, applica la rimanente guarnizione lunga lungo il bordo sinistro del telaio della stampante.

## PASSO 26 Supporti per magneti: preparazione dei componenti

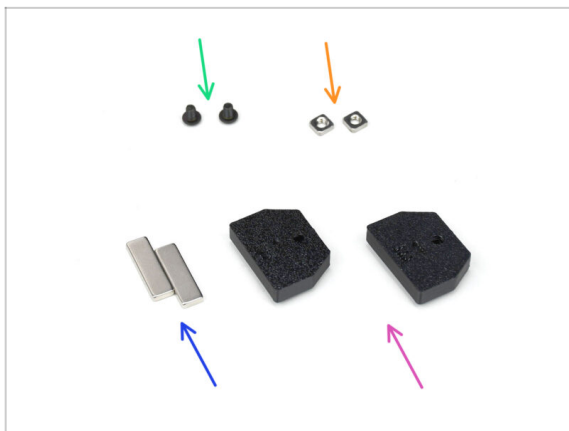

- **Per le fasi successive, prepara:**
- Vite M3x5rT (2x)
- Dado M3nS (2x)
- Magnete 20x6x2 (2x) *si trova nella confezione Electronics & Fasteners*
- Supporto Magnete (2x) *contenuto nella confezione Printed parts*

## PASSO 27 Assemblare i supporti per magneti

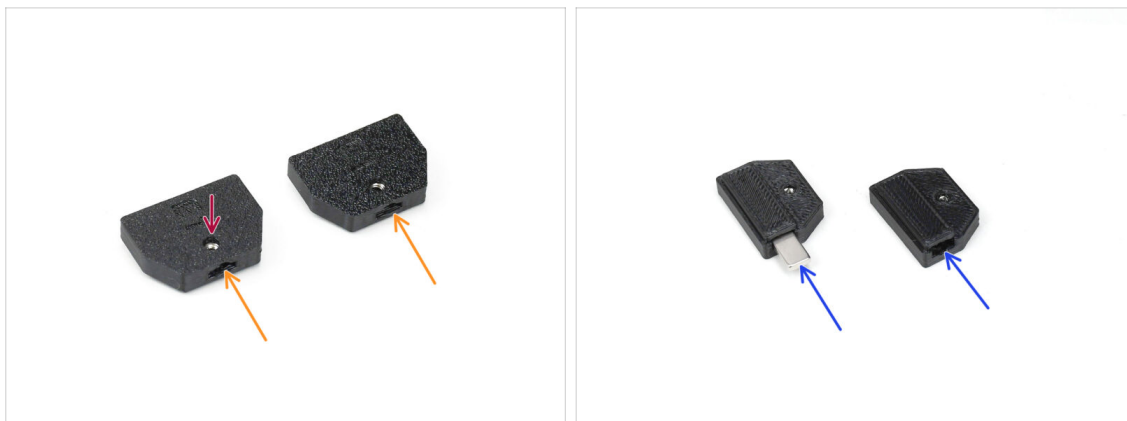

- 🟡 Inserisci i dadi M3nS nelle aperture corrispondenti dei supporti dei magneti.
- 🔴 Spingi i dadi fino in fondo, finché la filettatura non si allinea con l'apertura per la vite.
- 🟢 Inserisci i magneti nelle tasche corrispondenti dei supporti. Spingili fino in fondo.
- 📄 ⓘ L'orientamento dei magneti non ha importanza.

## PASSO 28 Installazione dei supporti dei magneti



- 🟣 Dall'interno della stampante, inserisci il gruppo del supporto del magnete nell'apertura inferiore corrispondente del profilo metallico del lato destro.
- ⚠️ Assicurati che la parte rettangolare sporgente si inserisca nel ritaglio.
- 🟢 Fissa il gruppo in posizione utilizzando la vite M3x5rT.
- 🟢 Con la stessa tecnica, installa l'altro supporto per magneti nell'apertura superiore sul lato destro.

## PASSO 29 Cerniere: preparazione dei componenti

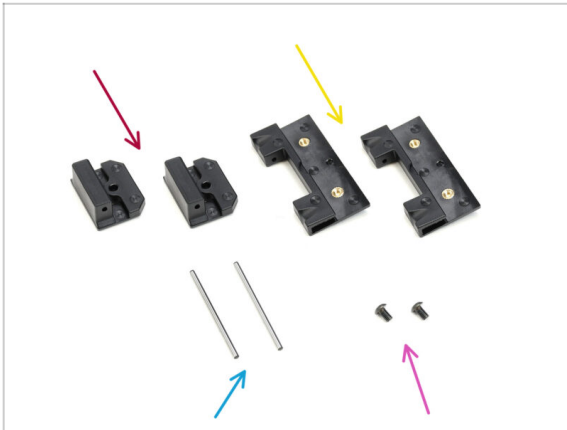

- **Per le fasi successive, prepara:**
- Door-hinge-in (2x) si trova nella confezione CoreXY + Hinges set
- Door-hinge-out (2x) si trova nella confezione CoreXY + Hinges set
- Perno della cerniera 2 x 40 mm (2x) si trova nella confezione Electronics & Fasteners
- Vite M3x5rT (2x)

## PASSO 30 Installare le parti door-hinge-in

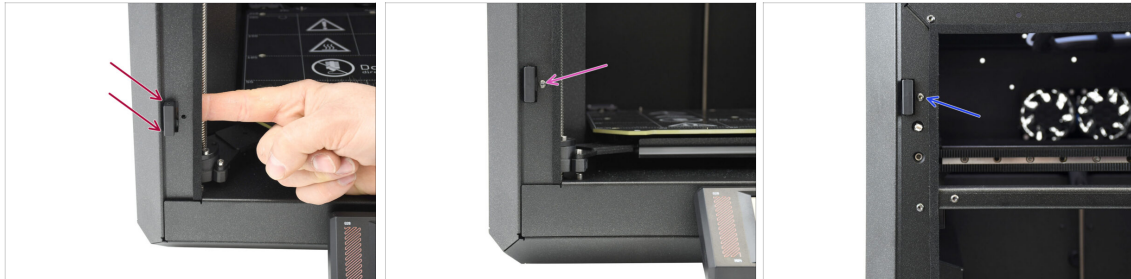

- Dall'interno della stampante, inserisci lo sportello nell'apertura rettangolare inferiore del profilo sinistro. La parte sporgente deve passare attraverso la parte anteriore.
- Fissa in posizione la parte door-hinge-in utilizzando la vite M3x5rT.
- Utilizzando la stessa tecnica, installa l'altra door-hinge-in nell'apertura in alto.



### PASSO 31 Installare la cerniera door-hinge-out I.

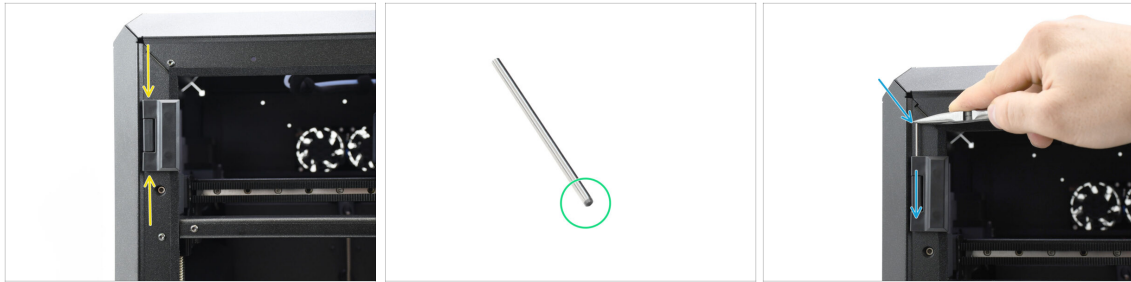

- Allinea la parte mobile con la parte door-hinge-in.
- Il perno deve essere inserito dall'estremità smussata per facilitarne l'assemblaggio.
- Inserisci il perno dalla parte superiore della cerniera dello sportello, guidandolo attraverso la cerniera dello sportello finché non è completamente inserito.
- ⓘ Usa la punta delle pinze a becchi lunghi per premere il perno in modo sicuro.

### PASSO 32 Installare la cerniera door-hinge-out II.



- Con la stessa tecnica, installa la door-hinge-out inferiore per completare il montaggio della cerniera.
- Guarda nelle scanalature degli sportelli e verifica che i perni siano completamente inseriti.

Nessuna parte del perno deve essere visibile al di sopra della superficie inferiore della scanalatura.

- Apri entrambe le cerniere.

## PASSO 33 Pannello dello sportello: preparazione dei componenti

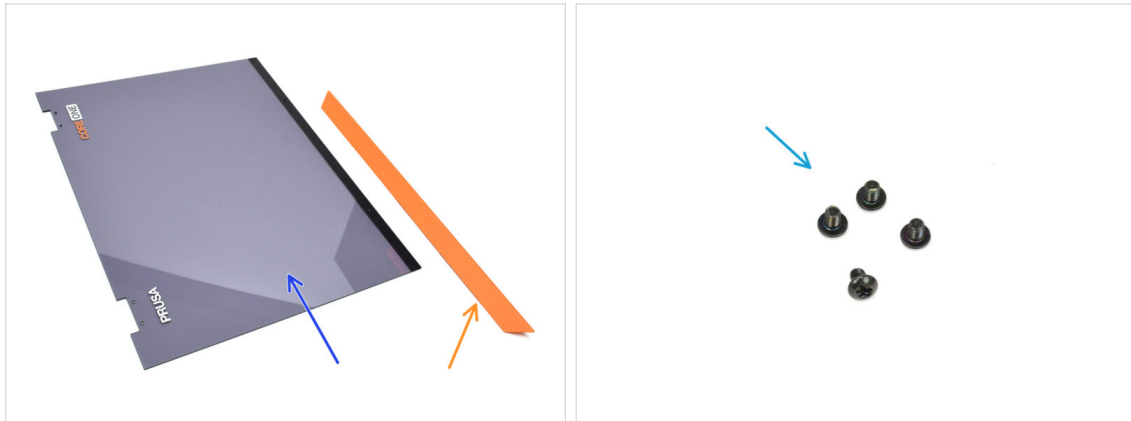

● Per le fasi successive, prepara:

- Sportello (1x) nella confezione Plexi set
- Maniglia dello sportello (1x) nella confezione Metal parts 2/3
- Vite M3x5rT (4x)

## PASSO 34 Pannello dello sportello: rimozione della pellicola protettiva

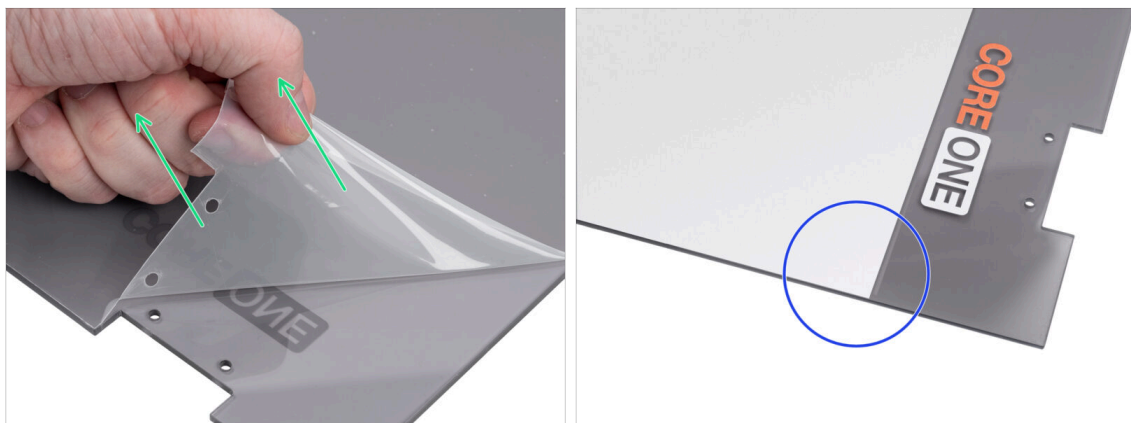

- Il pannello dello sportello ha una pellicola protettiva su entrambi i lati. Uno copre l'intera superficie, l'altro solo l'area centrale.
  - Stacca la pellicola che ricopre lo sportello; è leggermente trasparente.
  - Puoi rimuovere la pellicola protettiva centrale (bianca) subito o dopo aver montato il pannello per proteggere la superficie durante la manipolazione.
- i** Questa pellicola protettiva non interferisce con l'installazione delle cerniere o della maniglia.

## PASSO 35 Installazione del pannello dello sportello

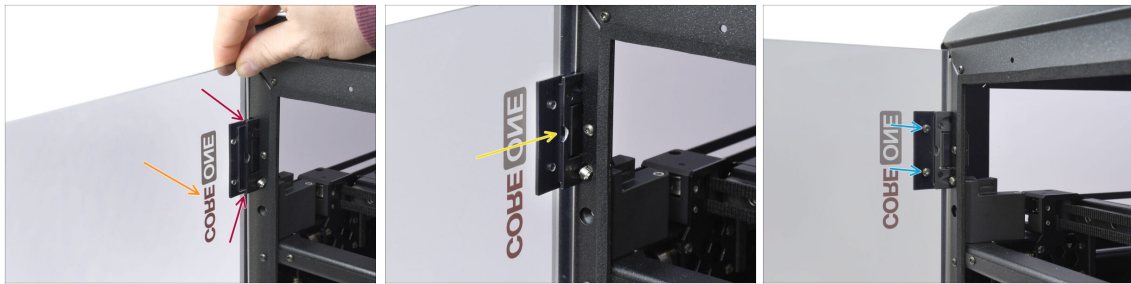

- Allinea lo sportello alle cerniere. I ritagli dello sportello devono inserirsi nelle scanalature in alto e in basso delle ante.
- Assicurati che lo sportello sia orientato in modo che i segni sullo sportello siano rivolti verso l'esterno.
- Fai scorrere lo sportello fino in fondo in entrambe le cerniere.
- Fissa lo sportello alle cerniere superiori utilizzando quattro viti M3x5rT. Inizia con quella superiore. Poi, fai lo stesso con la parte inferiore.

## PASSO 36 Montaggio della maniglia dello sportello



- Passiamo alla maniglia. Rimuovi la pellicola protettiva da entrambe le strisce adesive all'interno.
- La parte con la striscia adesiva andrà applicata sul retro dello sportello. Ma non attaccare ancora la maniglia!

**⚠ Aspetta il prossimo passo! Prima dobbiamo allineare la maniglia!**

## PASSO 37 Fissare la maniglia dello sportello

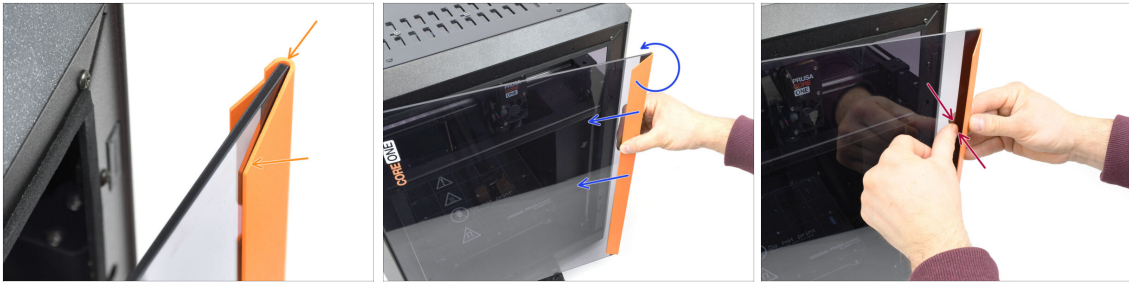

- 🟡 Allinea la maniglia in modo che la parte anteriore smussata sia in piano rispetto allo sportello.  
La parte superiore della maniglia deve essere a filo con lo sportello.
- 🟢 Mentre spingi la maniglia contro lo sportello per mantenerla allineata, ruotala lentamente in senso antiorario fino a quando le strisce adesive si incollano allo sportello.
- 🟠 Spingi con forza lo sportello e il manico nelle aree della striscia adesiva per garantire un fissaggio efficace.

## PASSO 38 Momento Haribo

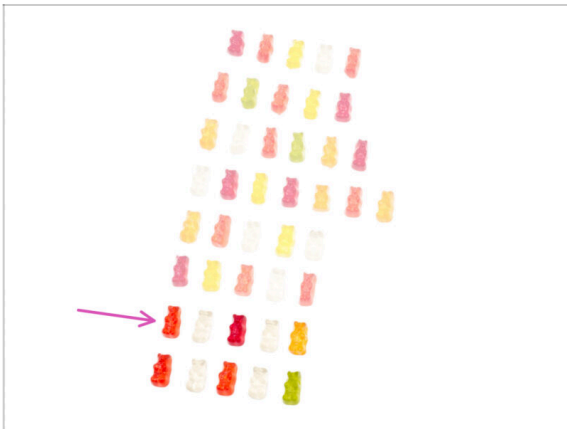

- ⬛ Il duro lavoro merita dolci risultati!
- 🟡 Mangia la settima fila.
- ⚠️ Ma non mangiare ancora il resto.

## PASSO 39 Fatto



- ◆ Congratulazioni! Hai assemblato correttamente lo Sportello e il display xLCD.
- ◆ Passiamo al capitolo finale.

## 9. Calibrazione e primo avvio

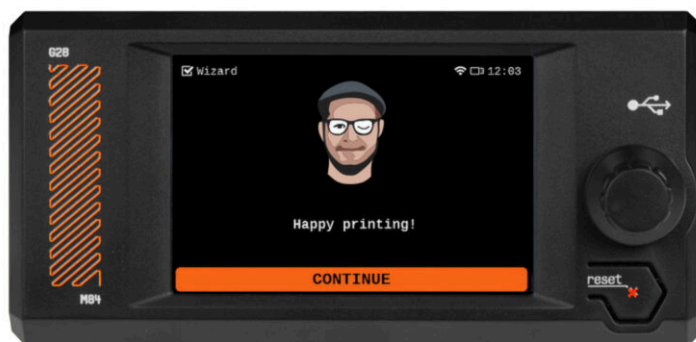



## PASSO 1 Tensione della cinghia



- ❗ Questo capitolo ti guiderà nella calibrazione e nella preparazione della stampante per il suo primo utilizzo.
- 🛠 Calibra la tensione della cinghia. Per maggiori informazioni, consulta il seguente articolo:
  - 🛠 [id=845048|title=Regolare la tensione della cinghia (CORE One) [rt6gL1wKRDxZUEXq.jpg](#)
- ⚠ **Non dimenticare di tornare qui dopo aver regolato le cinghie.**

## PASSO 2 Fissare la piastra di stampa



- ⚠ **Assicurati che non ci sia nulla sul piano riscaldato.** Il piano riscaldato deve essere pulito in quanto lo sporco può danneggiare la superficie del piano riscaldato e della piastra di stampa.
- 🛠 **Inserisci la piastra allineando prima il foro posteriore con i perni di bloccaggio sul retro del piano riscaldato.** Tieni la piastra per i due angoli anteriori e stendila lentamente sul piano riscaldato - **attenzione alle dita!**
  - 🛠 Mantieni pulita la **piastra di stampa** per ottenere le prestazioni ottimali.
  - 🛠 La causa numero 1 del distacco delle stampe dalla piastra di stampa è dovuto ad una piastra di stampa unta. Se hai già toccato la sua superficie, **usa dell'IPA (alcol isopropilico) per sgrassarla.**

## PASSO 3 Accensione



- ◆ Inserisci nella stampante la chiavetta USB inclusa nel kit.
  - ⓘ La chiavetta USB inclusa contiene il file del firmware più recente.
- ◆ Inserisci il cavo di alimentazione e collega la stampante a una presa di corrente.
- ◆ Accendi la stampante utilizzando l'interruttore sul retro.
- ⓘ A questo punto la stampante rileverà se sulla chiavetta USB è disponibile un nuovo file del firmware.
- ◆ Se appare la schermata "Nuovo firmware disponibile", seleziona **FLASH** premendo la manopola per aggiornare al firmware più recente.
  - ◆ Se non appare alcun messaggio di questo tipo, la stampante sta già utilizzando il firmware più recente. Procedi al passo successivo.

## PASSO 4 Impostazione della stampante: Introduzione

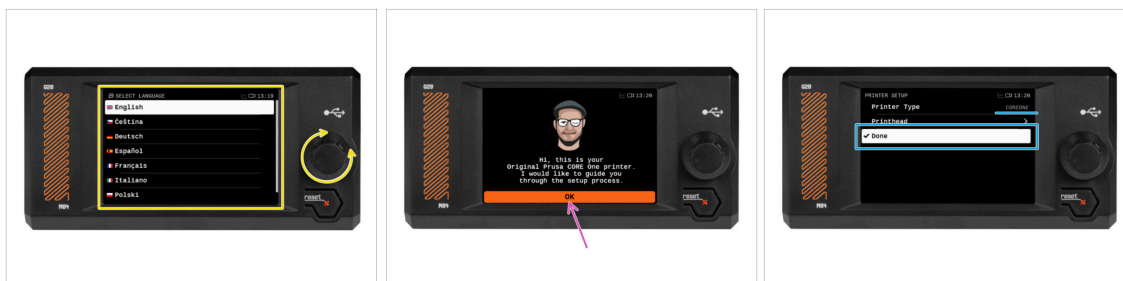

- ◆ La stampante visualizza sullo schermo una richiesta di selezione della lingua. Usa la manopola di controllo o il touchscreen per impostare la tua scelta.
- ◆ Dopo aver selezionato la lingua, la stampante visualizzerà la schermata di benvenuto. Premi **OK** per continuare il processo di configurazione.
- ◆ La schermata successiva ti chiederà di selezionare il modello di stampante COREONE. Premi **Fine** per continuare.

## PASSO 5 Configurazione della stampante: Configurazione della rete



- La schermata di configurazione della rete ti chiederà di connetterti a una rete Wi-Fi utilizzando l'app mobile ufficiale di Prusa.
  - ⓘ Per saperne di più [prusa.io/app](https://prusa.io/app).
- Se selezioni **No**, la stampante mostrerà modi alternativi per connettersi al Wi-Fi. Questo passaggio è facoltativo e può essere eseguito in un secondo momento.
- ⓘ Puoi saltare questa schermata e impostare la connessione di rete in un secondo momento.

## PASSO 6 Configurazione guidata: Introduzione



- ⓘ La stampante ti chiederà di eseguire autotest e calibrazioni per tutti i componenti più importanti. L'intero processo richiede pochi minuti, mentre alcune parti richiedono l'interazione diretta dell'utente.
- Premi **Si** per iniziare l'autotest e segui le istruzioni sullo schermo.
- ⚠ **Durante l'autotest, tieni lo sportello chiuso finché non ti viene richiesto. L'apertura dello sportello interromperà il processo.**
- **Durante l'autotest, all'interno sono presenti parti CALDE e in movimento.**
- La stampante inizierà a testare tutte le ventole. **Attenzione: potrebbe risultare piuttosto rumorosa per qualche momento!**

## PASSO 7 Configurazione guidata: Calibrazione del sensore dello sportello



- ◆ La prima parte che richiede la tua interazione è la calibrazione del sensore dello sportello. Per iniziare, premi **Calibra** e segui le istruzioni sullo schermo..
- ◆ Ti verrà richiesto di stringere gradualmente la vite di tensione del sensore dalla posizione allentata di default, di solito con incrementi di mezzo giro, possibilmente più volte durante la calibrazione.
  - ◆ Dopo ogni regolazione, osserva l'interruttore del sensore dello sportello che fuoriesce dal foro del profilo anteriore.
- ◆ Ripeti la procedura fino a quando il sensore dello sportello non è regolato correttamente, ovvero quando si attiva a una distanza di sicurezza pari a quella della mano. Quindi premi **Continua**.
- ⓘ Una volta che il sensore è stato calibrato correttamente, dovresti sentire un clic udibile dall'area del sensore dello sportello quando si apre e si chiude lo sportello.

## PASSO 8 Configurazione guidata: Test della cella di carico



- ◆ La fase successiva della procedura guidata ti chiederà di toccare l'ugello per testare e calibrare la cella di carico. Durante questa procedura, **le parti della stampante non vengono riscaldate** in modo da poterle toccare. Premi su **Continua**.
- ⓘ La calibrazione della cella di carico richiede che lo sportello sia aperto, in quanto è necessario interagire direttamente all'interno della stampante.
  - ◆ Non toccare ancora l'ugello, ma attendi che venga visualizzato il messaggio **Tocca l'ugello ORA**.
- ◆ Tocca l'ugello dal basso. Se la cella di carico non rileva il tocco, ti verrà richiesto di ripetere il passaggio. In caso contrario, quando il test della cella di carico ha avuto successo, verrà visualizzato il messaggio **Test Cella di carico OK**.
- ◆ Per consentire alla stampante di continuare la configurazione guidata, **chiudi lo sportello**.

## PASSO 9 Configurazione guidata: Allineamento della scatola degli ingranaggi

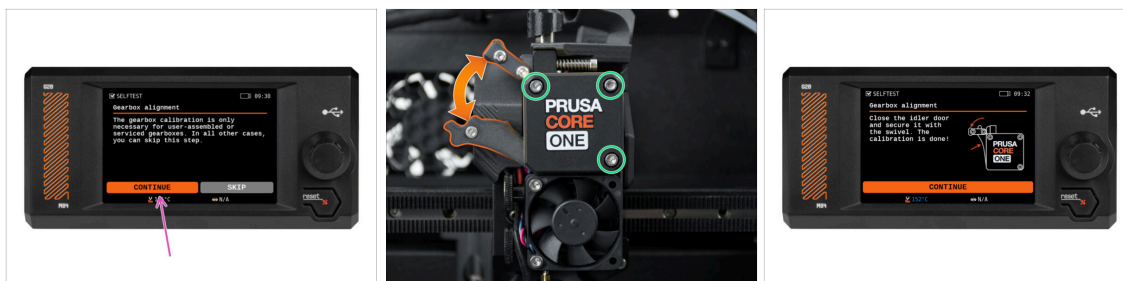

- ◆ Quando arrivi alla parte relativa all'allineamento del riduttore, seleziona **Continua** e segui le istruzioni sullo schermo.
- ◆ Assicurati che il blocco idler (swivel) sia sbloccato dallo sportello del tenditore.
- ◆ Allenta le tre viti sulla parte anteriore del riduttore di 1,5 giri.
- ⓘ La stampante effettuerà l'allineamento automatico del riduttore. Questo processo non è visibile dall'esterno.
- ◆ Una volta richiesto, stringi le tre viti seguendo la sequenza indicata sullo schermo.

## PASSO 10 Configurazione guidata: Calibrazione del sensore del filamento



- ◆ Durante la calibrazione del sensore di filamento, dovrai utilizzare un pezzo corto di filamento. Prepara il filamento e seleziona **Continua**.
- ⓘ Prima di avviare il processo di calibrazione, non deve esserci alcun filamento all'interno dell'estrusore.
- ◆ Posiziona una bobina di filamento sul porta bobina sul lato destro della stampante.
- ◆ Quando ti viene richiesto, inizia a inserire il filamento nel tubo in PTFE situato sotto l'impugnatura destra.
- ◆ Rimuovi il filamento al termine della calibrazione.

## PASSO 11 Configurazione guidata completata

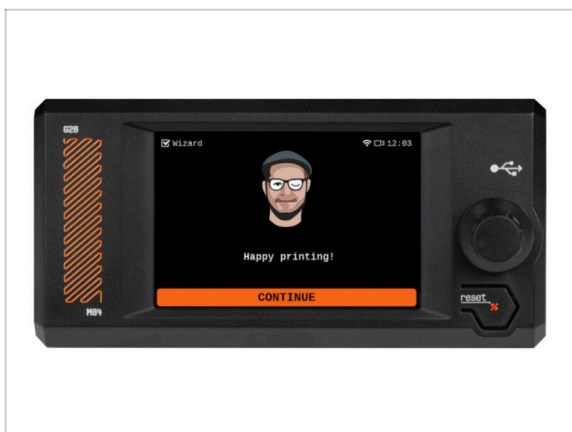

- Congratulazioni! La configurazione guidata è completa. Ora è il momento di testare alcune stampe.

## PASSO 12 È l'ora delle Haribo

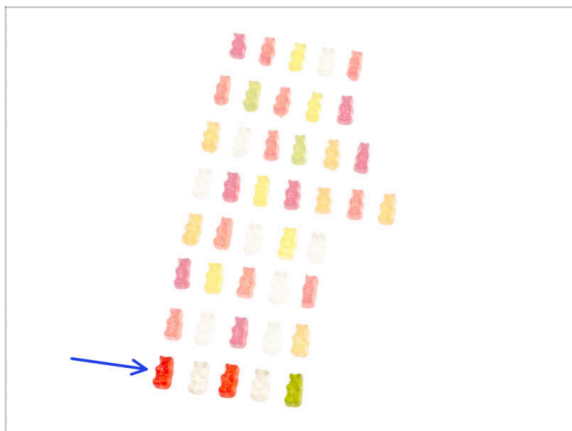

- La vittoria ha il sapore di orsetti gommosi!
- **Goditi il resto. Te lo sei guadagnato.**



## PASSO 13 Manuale



- Leggi il **Manuale di Stampa 3D** dedicato alla tua stampante e segui le istruzioni per configurare la stampante e prepararla per la tua prima stampa.



La versione più recente è sempre disponibile all'indirizzo [help.prusa3d.com](https://help.prusa3d.com).



Leggi i capitoli **Disclaimer** e **Istruzioni di sicurezza**.

## PASSO 14 Aggiornamento Firmware

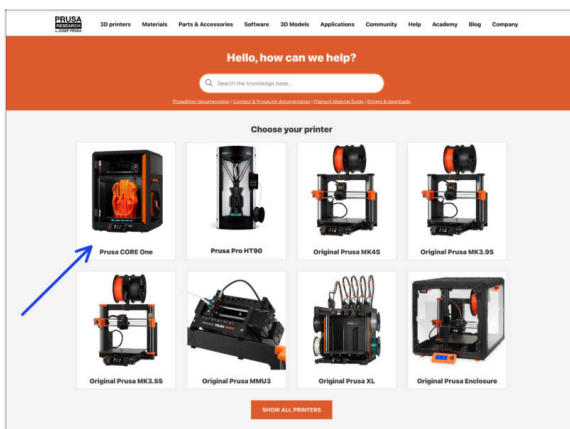

Tutte le confezioni della stampante includono una chiavetta USB con il firmware più recente. Tuttavia, si consiglia di controllare ed eventualmente aggiornare la versione del firmware.



Visita la pagina [help.prusa3d.com](https://help.prusa3d.com).



Vai alla pagina della Prusa CORE One.



Salva il file del firmware (*.bbf*) sulla chiavetta USB in dotazione.



Suggerimento: per accedere alla homepage di Prusa CORE One puoi utilizzare l'URL: [prusa.io/core-one](https://prusa.io/core-one)

## PASSO 15 Nozioni base Prusa

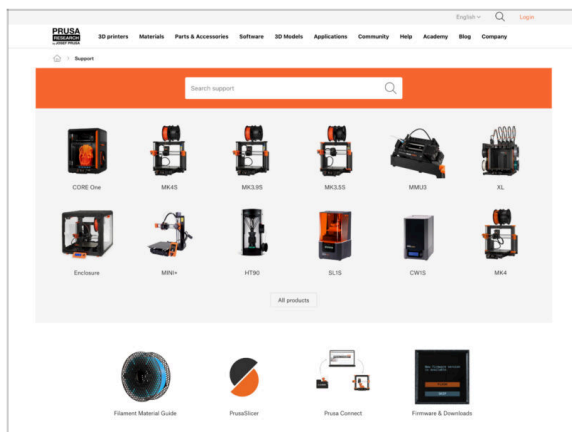



Se incontri qualunque tipo di problema, non dimenticare che puoi dare un'occhiata alle nostre nozioni base su [help.prusa3d.com](https://help.prusa3d.com)



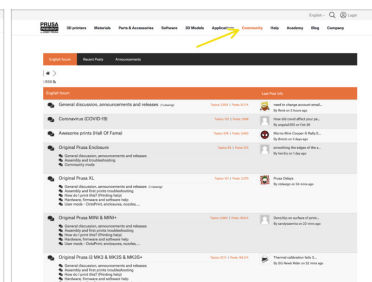
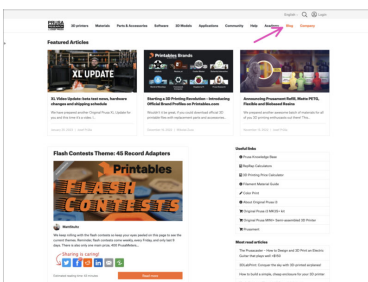
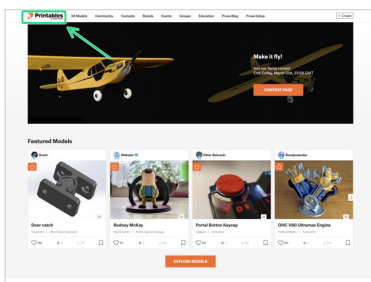

Aggiungiamo nuovi argomenti ogni giorno!

## PASSO 16 Unisciti a Printables!



- 

Non dimenticare di unirti alla community Prusa più numerosa! Scarica gli ultimi modelli in STL o i G-code fatti su misura per la tua stampante. Registrati su [Printables.com](https://printables.com)
- 

Cerchi ispirazione per nuovi progetti? Controlla il nostro blog per gli aggiornamenti settimanali.
- 

Se hai bisogno di aiuto nel montaggio, dai un'occhiata al nostro forum con una splendida community :-)
- 

Tutti i servizi Prusa condividono lo stesso account utente.

# Registro modifiche del manuale



## PASSO 1 Storico versioni



- ◆ **Versioni del manuale del kit Prusa CORE One:**

- ◆ 01/2025 - Versione iniziale 1.00

















