

Table des matières

1. Introduction	9
Étape 1 - Préparation du kit	10
Étape 2 - Comment naviguer dans le manuel	11
Étape 3 - Voir les images en haute résolution	11
Étape 4 - Tous les outils nécessaires sont inclus.	12
Étape 5 - Utilitaires supplémentaires pour ce guide	12
Étape 6 - Guide des étiquettes	13
Étape 7 - Sachet de pièces de rechange	13
Étape 8 - Pièces imprimées - versionnage	14
Étape 9 - Nous sommes là pour vous !	15
Étape 10 - Astuce de pro : insertion des écrous	16
Étape 11 - Important : Protection des composants électroniques	17
Étape 12 - Récompensez-vous	18
Étape 13 - Comment réussir l'assemblage	19
Étape 14 - Préparez votre bureau	20
Étape 15 - Installation des modules complémentaires et des mises à niveau	21
2. Assemblage de la base	22
Étape 1 - Outils nécessaires pour ce chapitre	23
Étape 2 - Assemblage de la base : préparation des pièces	23
Étape 3 - Insertion des colliers de serrage	24
Étape 4 - Assemblage de la base : préparation des pièces	25
Étape 5 - Installation des supports moteur	26
Étape 6 - Installation du moteur arrière	27
Étape 7 - Fixation du moteur arrière	27
Étape 8 - Installation du moteur avant droit	28
Étape 9 - Installation du moteur avant gauche	28
Étape 10 - Cadre inférieur : préparation des pièces	29
Étape 11 - Assemblage des profilés inférieurs : avant + gauche	30
Étape 12 - Assemblage des profilés inférieurs : gauche + arrière	30
Étape 13 - Assemblage des profilés inférieurs : droite	31
Étape 14 - Insertion des clips de fixation	31
Étape 15 - Pieds anti-vibrations : préparation des pièces	32
Étape 16 - Installation des pieds anti-vibrations	32
Étape 17 - Installation du cadre inférieur	33
Étape 18 - Montage du cadre inférieur : côté droit	34
Étape 19 - Montage du cadre inférieur : arrière + gauche + avant	34
Étape 20 - C'est l'heure des Haribo	35
Étape 21 - Fini	35
3. Assemblage de l'arrière	36
Étape 1 - Outils nécessaires pour ce chapitre	37
Étape 2 - Assemblage du bloc d'alimentation : préparation des pièces	37
Étape 3 - Préparation du bloc d'alimentation	38
Étape 4 - Informations sur les câbles d'alimentation	39
Étape 5 - Connexion de l'alimentation	40
Étape 6 - xBuddy : préparation des pièces I.	40
Étape 7 - xBuddy : préparation des pièces II.	41
Étape 8 - Application des pads thermiques	42
Étape 9 - Installation de la xBuddy	43
Étape 10 - Installation de l'extension de la xBuddy	43

Étape 11 - Installation des colliers de serrage	44
Étape 12 - Connexion de la carte d'extension de la xBuddy	44
Étape 13 - Insertion des œillets : boîtier de la xBuddy	45
Étape 14 - Wi-Fi : préparation des pièces	45
Étape 15 - Assemblage du Wi-Fi	46
Étape 16 - Installation de l'assemblage du Wi-Fi	46
Étape 17 - Panneau arrière : préparation des pièces	47
Étape 18 - Installation des œillets : panneau arrière supérieur	47
Étape 19 - Installation des œillets : côtés + bas	48
Étape 20 - Alignement du bloc d'alimentation	48
Étape 21 - Montage du bloc d'alimentation	49
Étape 22 - Alignement de l'assemblage du boîtier de la xBuddy	49
Étape 23 - Montage du boîtier de la xBuddy	50
Étape 24 - Capot des câbles d'alimentation : préparation des pièces	50
Étape 25 - Connexion des câbles d'alimentation	51
Étape 26 - Préparation du PSU-cable-cover	52
Étape 27 - Gainage des câbles du bloc d'alimentation	52
Étape 28 - Ventilateurs de chambre : préparation des pièces	53
Étape 29 - Assemblage de la grille de ventilation	54
Étape 30 - Fixation des ventilateurs	55
Étape 31 - Capotage des ventilateurs de refroidissement	55
Étape 32 - Profilés arrière : préparation des pièces	56
Étape 33 - Installation des profilés arrière	56
Étape 34 - Montage du panneau arrière	57
Étape 35 - Carte splitter des moteurs pas-à-pas : préparation des pièces	57
Étape 36 - Guidage du câble de la carte splitter des moteurs pas-à-pas	58
Étape 37 - Connexion de la carte splitter des moteurs pas-à-pas	58
Étape 38 - Montage de la carte splitter des moteurs pas-à-pas	59
Étape 39 - Câble du LCD : préparation des pièces	59
Étape 40 - Guidage du câble du LCD	60
Étape 41 - Informations sur la câble FE principal	60
Étape 42 - Connexion du câble FE (n°3)	61
Étape 43 - Guidage du câble FE (n°2)	61
Étape 44 - Guidage du câble FE (n°1)	62
Étape 45 - Guidage du câble FE (n°4 et 5)	62
Étape 46 - Câble FE - xBuddy : préparation des pièces	63
Étape 47 - Connexion du câble FE : xBuddy	63
Étape 48 - Branchement du câble du xLCD	64
Étape 49 - PSU-cover : préparation des pièces	64
Étape 50 - Connexion du câble FE : Bloc d'alimentation	65
Étape 51 - C'est l'heure des Haribo	65
Étape 52 - Fini	66
4. Assemblage du plateau chauffant	67
Étape 1 - Outils nécessaires pour ce chapitre	68
Étape 2 - Plateau chauffant : préparation des pièces	69
Étape 3 - Assemblage du câble du plateau chauffant (partie 1)	69
Étape 4 - Assemblage du câble du plateau chauffant (partie 2)	70
Étape 5 - Bed-cable-cover-bottom : préparation des pièces	70
Étape 6 - Fixation du cache-câble	71
Étape 7 - Chariot de plateau chauffant : préparation des pièces	71
Étape 8 - Préparation du chariot du plateau chauffant	72
Étape 9 - Installation des joints de dilatation	72
Étape 10 - Bande LED RGB : préparation des pièces	73
Étape 11 - Installation de la bande LED	73

Étape 12 - Fixation du diffuseur de la bande LED	74
Étape 13 - Capotage la bande LED RGB	74
Étape 14 - Guidage du câble de la bande LED RGB	75
Étape 15 - Supports de plateau : préparation des pièces	75
Étape 16 - Assemblage des supports du plateau	76
Étape 17 - Fixation des supports du plateau	76
Étape 18 - Supports du plateau : insertion des écrous	77
Étape 19 - Assemblage du CORE-One-bed-spacer-rear	77
Étape 20 - Installation du bed-mount-right	77
Étape 21 - Installation du bed-mount-left	78
Étape 22 - Montage du plateau chauffant : préparation des pièces	78
Étape 23 - Montage du plateau chauffant	79
Étape 24 - Serrage du plateau chauffant	79
Étape 25 - Recouvrement des câbles : préparation des pièces	80
Étape 26 - Guidage des câbles du plateau chauffant	80
Étape 27 - Recouvrement des câbles du plateau chauffant	81
Étape 28 - Montage du plateau chauffant : préparation des pièces	81
Étape 29 - Fixation de l'assemblage du plateau chauffant	82
Étape 30 - Montage de l'assemblage du plateau chauffant : moteur arrière	83
Étape 31 - Montage de l'assemblage du plateau chauffant : moteur avant gauche	84
Étape 32 - Montage de l'assemblage du plateau chauffant : moteur avant droit	84
Étape 33 - Fixation des câbles du plateau chauffant I.	85
Étape 34 - Fixation des câbles du plateau chauffant II.	85
Étape 35 - Fixation des câbles du plateau chauffant : préparation des pièces	86
Étape 36 - Fixation de la gaine textile	86
Étape 37 - Guidage des câbles de l'assemblage du plateau chauffant	87
Étape 38 - Connexion des câbles d'alimentation du plateau chauffant	87
Étape 39 - C'est l'heure des Haribo	88
Étape 40 - Fini	88
5. Assemblage du CoreXY	89
Étape 1 - Outils nécessaires pour ce chapitre	90
Étape 2 - Supports des tiges : préparation des pièces	90
Étape 3 - Assemblage des supports de tige	91
Étape 4 - Préparation des supports de tige avant	91
Étape 5 - Installation des supports de tige avant	92
Étape 6 - Chariot XY : préparation des pièces	92
Étape 7 - Assemblage des XY-carriages	93
Étape 8 - Assemblage du support linéaire gauche	93
Étape 9 - Assemblage du support linéaire droit	94
Étape 10 - Fixation des assemblages des supports linéaires	94
Étape 11 - Informations sur les tiges lisses	95
Étape 12 - Montage des tiges lisses	95
Étape 13 - Fixation des supports de tige arrière	96
Étape 14 - Fixation des supports de tige avant	96
Étape 15 - Supports moteur : préparation des pièces	97
Étape 16 - Supports moteur : préparation des pièces	97
Étape 17 - Assemblage du XY-motor-mount-right I.	98
Étape 18 - Assemblage du XY-motor-mount-right II.	98
Étape 19 - Assemblage du XY-motor-mount-left I.	99
Étape 20 - Assemblage du XY-motor-mount-left II.	99
Étape 21 - Tendeurs de courroie : préparation des pièces I.	100

Étape 22 - Tendeurs de courroie : préparation des pièces II.	100
Étape 23 - Préparation des poulies du tendeur	101
Étape 24 - Assemblage du tendeur de courroie gauche I.	101
Étape 25 - Assemblage du tendeur de courroie gauche II.	102
Étape 26 - Assemblage du tendeur de courroie droit	102
Étape 27 - Installation des tendeurs de courroie : préparation des pièces	103
Étape 28 - Installation du support moteur gauche	103
Étape 29 - Installation du support moteur droit	104
Étape 30 - Installation du belt-tensioner-left	104
Étape 31 - Installation du belt-tensioner-right	105
Étape 32 - Rail linéaire : préparation des pièces	105
Étape 33 - Fixation du rail linéaire	106
Étape 34 - Fixation du rail linéaire	106
Étape 35 - Installation du rail linéaire : préparation des pièces	107
Étape 36 - Installation de l'assemblage du rail linéaire	107
Étape 37 - Rail linéaire : retrait des goupilles de sécurité	108
Étape 38 - Bed-stop : préparation des pièces	108
Étape 39 - Assemblage du bed-stop	108
Étape 40 - Montage du bed-stop	109
Étape 41 - Moteurs X&Y : préparation des pièces	109
Étape 42 - Installation de la poulie de l'axe X	110
Étape 43 - Installation de la poulie de l'axe Y	111
Étape 44 - Courroies XY : préparation des pièces	112
Étape 45 - Informations sur les courroies XY	112
Étape 46 - Guidage de la courroie Y : poulie du moteur Y	113
Étape 47 - Fixation du moteur de l'axe Y	114
Étape 48 - Guidage de la courroie Y : support du moteur Y	114
Étape 49 - Guidage de la courroie Y : tendeur de courroie	115
Étape 50 - Guidage de la courroie en Y : support du moteur X	115
Étape 51 - Guidage de la courroie Y : fixation de la courroie	116
Étape 52 - Guidage de la courroie X : poulie du moteur X	116
Étape 53 - Fixation du moteur de l'axe X	117
Étape 54 - Guidage de la courroie en Y : support du moteur X	117
Étape 55 - Guidage de la courroie X : tendeur de courroie	118
Étape 56 - Guidage de la courroie X : support du moteur Y	118
Étape 57 - Guidage de la courroie X : fixation de la courroie	119
Étape 58 - Vérification du guidage de la courroie	119
Étape 59 - Bowden-guide : préparation des pièces	119
Étape 60 - Fixation du support du Nextruder	120
Étape 61 - Fixation du câble du moteur Y	120
Étape 62 - Fixation du câble du moteur X	121
Étape 63 - Installation du bowden-guide	121
Étape 64 - Bande LED blanche : préparation des pièces	122
Étape 65 - Collage de la bande LED blanche	122
Étape 66 - Installation de l'assemblage de la bande LED blanche	123
Étape 67 - Capteur de porte & bande LED blanche : préparation des pièces	123
Étape 68 - Insertion des colliers de serrage	124
Étape 69 - Installation du capteur de porte	124
Étape 70 - Fixation du câble du capteur de porte	125
Étape 71 - Guidage des câbles : LED et capteur de porte	126
Étape 72 - Remarque sur la caméra Buddy3D	127
Étape 73 - Tiges lisses : préparation des pièces	128
Étape 74 - Installation de l'assemblage du CoreXY	128
Étape 75 - Fixation des tiges lisses	129

Étape 76 - Alignement du rail linéaire	129
Étape 77 - Guidage des câbles du corexy	130
Étape 78 - Guidage des câbles des ventilateurs de refroidissement	130
Étape 79 - Fixation du bed-stop	131
Étape 80 - Connexion des câbles des ventilateurs de refroidissement	131
Étape 81 - Connexion des câbles du corexy	132
Étape 82 - C'est l'heure des Haribo	132
Étape 83 - Fini	133
6. Assemblage du Nextruder	134
Étape 1 - Outils nécessaires pour ce chapitre	135
Étape 2 - Assemblage de l'idler du Nextruder : préparation des pièces	135
Étape 3 - Assemblage de l'idler de l'extrudeur	136
Étape 4 - Assemblage de l'extrudeur : préparation des pièces I.	136
Étape 5 - Assemblage de l'extrudeur : préparation des pièces II.	137
Étape 6 - Assemblage de l'extrudeur	137
Étape 7 - Assemblage du réducteur	138
Étape 8 - Assemblage de PG-ring	139
Étape 9 - Assemblage du PG-assembly	139
Étape 10 - Vérification du PG-assembly	140
Étape 11 - Assemblage de l'idler du Nextruder	140
Étape 12 - Lubrification des engrenages : préparation des pièces	141
Étape 13 - Lubrification de l'engrenage	141
Étape 14 - Recouvrement de l'engrenage planétaire	142
Étape 15 - Assemblage de l'idler-swivel : préparation des pièces	143
Étape 16 - Assemblage de l'idler-swivel	143
Étape 17 - Assemblage de l'idler-nut	143
Étape 18 - Montage de l'assemblage de l'idler-swivel	144
Étape 19 - Thermistance NTC : préparation des pièces	144
Étape 20 - Assemblage de la thermistance NTC	145
Étape 21 - Montage du Nextruder : préparation des pièces	145
Étape 22 - Protection du plateau chauffant	146
Étape 23 - Montage du Nextruder	146
Étape 24 - Ventilateur de la Hotend : préparation des pièces	147
Étape 25 - Installation du ventilateur de la Hotend	147
Étape 26 - Guidage des câbles du ventilateur de la Hotend	148
Étape 27 - LoveBoard : préparation des pièces I.	148
Étape 28 - LoveBoard : préparation des pièces II.	149
Étape 29 - Assemblage du Loveboard-mount	149
Étape 30 - Assemblage du Printhead-cover	150
Étape 31 - Assemblage de la LoveBoard	150
Étape 32 - Guidage du câble principal	151
Étape 33 - Mise en place du cache de la LoveBoard	151
Étape 34 - SwingArm : préparation des pièces I.	152
Étape 35 - SwingArm : préparation des pièces II.	152
Étape 36 - Guidage du câble principal	153
Étape 37 - Montage du câble principal	153
Étape 38 - Fixation de l'assemblage de la LoveBoard	154
Étape 39 - Montage du SwingArm	154
Étape 40 - Fixation du câble principal	155
Étape 41 - Insertion du tube PTFE	155
Étape 42 - Fixation du tube PTFE	156
Étape 43 - Vérification du mouvement	156
Étape 44 - Ventilateur d'impression : préparation des pièces	157
Étape 45 - Assemblage du fan-shroud	157

Étape 46 - Installation l'assemblage du ventilateur d'impression	158
Étape 47 - Hotend : préparation des pièces	158
Étape 48 - Installation de la hotend	159
Étape 49 - Connexion des câbles du dissipateur thermique	159
Étape 50 - Connexion des câbles de la hotend	160
Étape 51 - Connexion du câble du ventilateur d'impression	160
Étape 52 - Connexion du câble du moteur E	160
Étape 53 - Capots de la LoveBoard : préparation des pièces	161
Étape 54 - LoveBoard : vérification du câblage	161
Étape 55 - Mise en place du cache de la LoveBoard	162
Étape 56 - Guidage du câble principal	162
Étape 57 - C'est l'heure des Haribo	163
Étape 58 - Fini	163
7. Carrosserie & Électronique	164
Étape 1 - Outils nécessaires pour ce chapitre	165
Étape 2 - Profilés avant : préparation des pièces	165
Étape 3 - Installation du profilé avant droit	166
Étape 4 - Installation du profilé avant gauche	166
Étape 5 - Profilés supérieurs : préparation des pièces	167
Étape 6 - Assemblage des profilés supérieurs I.	167
Étape 7 - Assemblage des profilés supérieurs II.	168
Étape 8 - Alignement des profilés supérieurs	168
Étape 9 - Installation des profilés supérieurs	169
Étape 10 - Vis de fixation du CoreXY : préparation des pièces	169
Étape 11 - Fixation de l'assemblage du CoreXY	170
Étape 12 - Base du capteur latéral : préparation des pièces	170
Étape 13 - Assemblage de la base du capteur latéral	171
Étape 14 - Test du levier	171
Étape 15 - Installation des aimants	172
Étape 16 - Capteur IR : préparation des pièces	172
Étape 17 - Connexion du capteur IR	173
Étape 18 - Installation du capteur IR	173
Étape 19 - Installation du capot du capteur latéral	174
Étape 20 - Capteur de filament latéral : préparation des pièces	174
Étape 21 - Installation du capteur de filament latéral	175
Étape 22 - Guidage du câble du capteur de filament	175
Étape 23 - Connexion du capteur de filament latéral	176
Étape 24 - Antenne NFC : préparation des pièces	176
Étape 25 - Application du film adhésif	177
Étape 26 - Installation de l'antenne NFC	177
Étape 27 - Connexion de l'antenne NFC	178
Étape 28 - Vérification du câblage	178
Étape 29 - Préparation du capot de l'électronique	179
Étape 30 - Installation du capot de l'électronique	179
Étape 31 - Remarque sur la caméra Buddy3D	180
Étape 32 - Capot de la xBuddy : préparation des pièces	180
Étape 33 - Installation du capot de la xBuddy	181
Étape 34 - Installation du capot arrière	181
Étape 35 - Côté droit : préparation des pièces	182
Étape 36 - Installation du support de bobine	182
Étape 37 - Poignée droite : préparation des pièces	183
Étape 38 - Installation du collet	183
Étape 39 - Montage de la poignée	184
Étape 40 - Fixation du côté droit	184

Étape 41 - Côté gauche : préparation des pièces	185
Étape 42 - Installation du côté gauche	185
Étape 43 - C'est l'heure des Haribo	186
Étape 44 - Fini	186
8. Garniture, Porte & xLCD	187
Étape 1 - Outils nécessaires pour ce chapitre	188
Étape 2 - Capot supérieur : préparation des pièces	188
Étape 3 - Retrait du film	189
Étape 4 - Test de montage du capot supérieur	189
Étape 5 - Assemblage du capot supérieur I.	190
Étape 6 - Assemblage du capot supérieur II.	190
Étape 7 - Test de la ventilation	191
Étape 8 - Installation du capot supérieur	191
Étape 9 - Capots latéraux : préparation des pièces	192
Étape 10 - Retrait du film	192
Étape 11 - Recouvrement du côté gauche	193
Étape 12 - Recouvrement du côté droit	193
Étape 13 - xLCD : préparation des pièces	194
Étape 14 - Assemblage du xLCD I.	194
Étape 15 - Assemblage du xLCD II.	195
Étape 16 - Installation du connecteur Faston FE	195
Étape 17 - Installation du bouton LCD	196
Étape 18 - Bordure du xLCD : préparation des pièces	196
Étape 19 - Montage du xLCD I.	197
Étape 20 - Montage du xLCD II.	197
Étape 21 - Installation de l'assemblage du xLCD	198
Étape 22 - Fixation de l'assemblage du xLCD	198
Étape 23 - Joint de la porte : préparation des pièces	199
Étape 24 - Fixation du joint supérieur	199
Étape 25 - Fixation des joints latéraux	200
Étape 26 - Supports d'aimant : préparation des pièces	200
Étape 27 - Assemblage des supports d'aimant	201
Étape 28 - Installation des supports d'aimant	201
Étape 29 - Charnières : préparation des pièces	202
Étape 30 - Installation des pièces door-hinge-in	202
Étape 31 - Installation de la door-hinge-out I.	203
Étape 32 - Installation de la door-hinge-out II.	203
Étape 33 - Panneau de la porte : préparation des pièces	204
Étape 34 - Panneau de porte : retrait du film protecteur	204
Étape 35 - Installation du panneau de porte	205
Étape 36 - Assemblage de la poignée de porte	205
Étape 37 - Fixation de la poignée de porte	206
Étape 38 - C'est l'heure des Haribo	206
Étape 39 - Fini	207
9. Calibration & Première mise en route	208
Étape 1 - Tension de la courroie	209
Étape 2 - Fixation de la plaque d'impression	210
Étape 3 - Mise sous tension	211
Étape 4 - Configuration de l'imprimante : Introduction	211
Étape 5 - Configuration de l'imprimante : Configuration du réseau	212
Étape 6 - Assistant : Introduction	212
Étape 7 - Assistant : Calibration du capteur de porte	213
Étape 8 - Assistant : Test du capteur de force	214
Étape 9 - Assistant : Alignement du réducteur	214

Étape 10 - Assistant : Calibration du capteur de filament	215
Étape 11 - Assistant terminé	215
Étape 12 - C'est l'heure des Haribo	216
Étape 13 - Manuel	216
Étape 14 - Mise à jour du firmware	217
Étape 15 - Donnez-nous votre retour	217
Étape 16 - Base de connaissances Prusa	218
Étape 17 - Rejoignez Printables !	218
Journal des modifications	219
Étape 1 - Historique des versions	220

1. Introduction



ÉTAPE 1 Préparation du kit

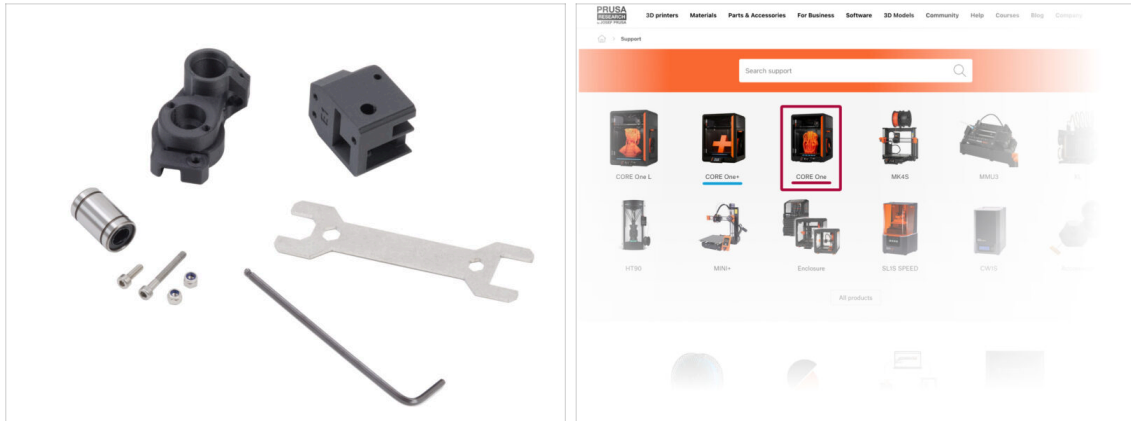

- **Bienvenue dans le guide d'assemblage et de configuration de votre kit Prusa CORE One.** Suivez ces étapes pour vous assurer que votre imprimante est prête pour sa première impression.
- Veuillez préparer le kit reçu de Prusa Research.
- ⓘ Aucune soudure ou sertissage de fil n'est requis.
- ⚠ **Important :** Veuillez vous assurer que vous utilisez le bon manuel. Ceci est le manuel d'assemblage de la **Prusa CORE One**.
- Si vous assemblez la **Prusa CORE One+**, veuillez vous référer à prusa.io/core-one-plus et sélectionnez le manuel d'assemblage approprié.

ÉTAPE 2 Comment naviguer dans le manuel

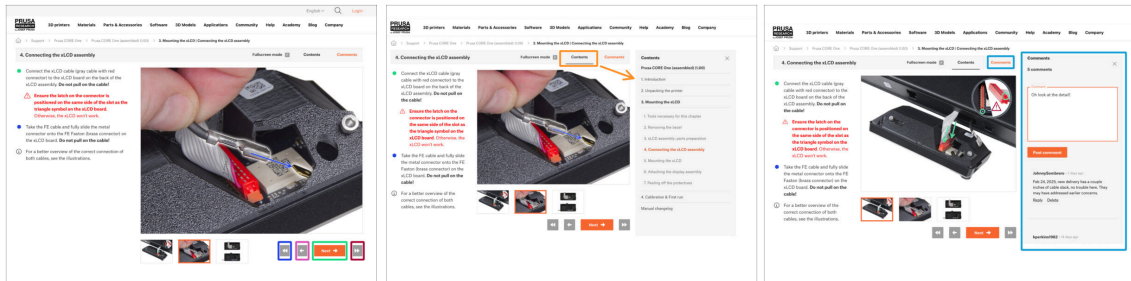

- ◆ Utilisez les boutons de navigation graphique dans le coin inférieur droit ou les touches fléchées de votre clavier :
 - ◆ **Bouton Suivant / Touche flèche droite** - Passe à l'image suivante, ou à l'étape suivante s'il s'agit de la dernière image de l'étape.
 - ◆ **Bouton flèche gauche / Touche flèche gauche** - Passe à l'image précédente, ou à l'étape précédente s'il s'agit de la première image de l'étape.
 - ◆ **Bouton de lecture arrière / Touche fléchée vers le haut** - Passe à l'étape précédente.
 - ◆ **Bouton Lecture avant (Suivant) / Touch flèche vers le bas** - Passe à l'étape suivante.
 - ◆ Cliquez sur **Contenu** pour développer la liste complète des étapes de ce guide. Cela vous permet de passer à n'importe quelle étape, quelle que soit la séquence.
 - ◆ Cliquez sur **Commentaires** pour ouvrir la discussion sur une étape spécifique et laisser votre avis.

ÉTAPE 3 Voir les images en haute résolution

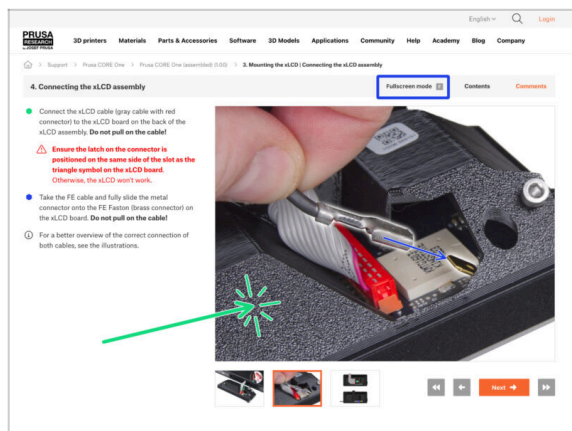

- ◆ Lorsque vous parcourez le guide sur help.prusa3d.com, vous pouvez voir les images originales en haute résolution pour plus de clarté.
- ◆ Cliquez simplement sur l'image pour l'ouvrir en haute résolution pour une vue détaillée.
- ◆ Cliquez sur **Mode plein écran** ou appuyez sur la touche F pour maximiser l'espace de votre écran et vous concentrer entièrement sur les instructions.

ÉTAPE 4 Tous les outils nécessaires sont inclus.

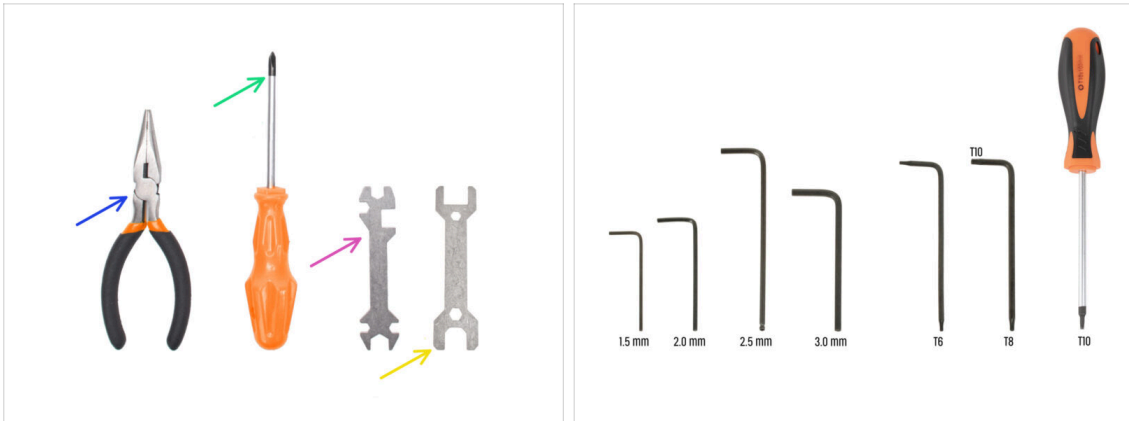

Le paquet d'outils comprend :

i Les outils peuvent être trouvés dans le paquet *Électronique & Visserie*.

- Pince à bec fin (1x)
- Tournevis Philips (PH2) (1x)
- Clé universelle (1x)
- Clé de taille 13-16 mm (1x)
- Jeu de clés Allen
- Jeu de clés Torx

ÉTAPE 5 Utilitaires supplémentaires pour ce guide



Certaines étapes du manuel nécessiteront des éléments couramment disponibles pour vous aider à l'assemblage (non inclus dans le kit) :

- Essuie-tout ou morceau de tissu - Pour essuyer l'huile de conservation des tiges lisses et du rail linéaire.
- Ciseaux - Pour couper un sachet avec les roulements
- Lubrifiant (inclus dans le kit) - Pour lubrifier l'engrenage planétaire du Nextruder (tête d'impression).

ÉTAPE 6 Guide des étiquettes

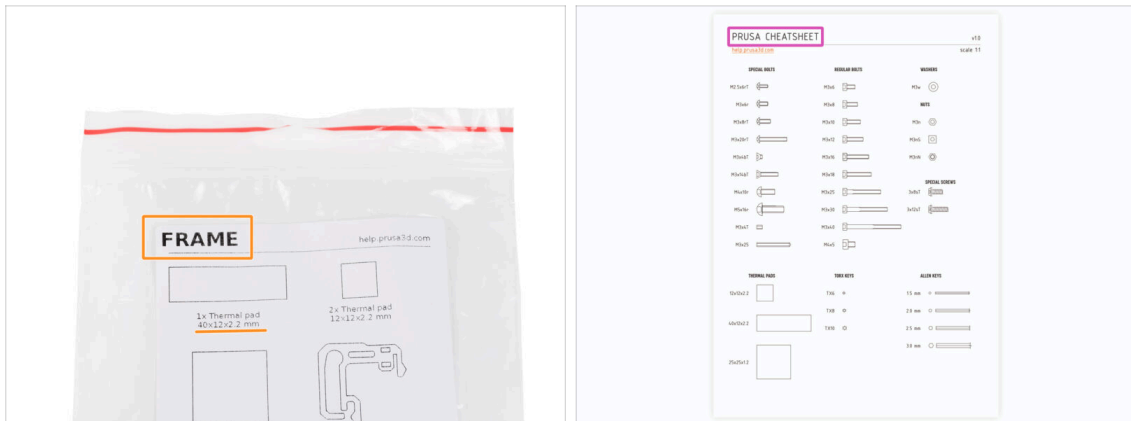

- Toutes les boîtes et sachets contenant les pièces pour la construction sont étiquetés.
- Les étiquettes incluent la liste du contenu et le nombre de pièces.
- Vous pouvez télécharger un **Aide-mémoire** avec des dessins de la visserie à l'échelle 1:1 sur notre site prusa.io/core-one-cheatsheet. Imprimez-le à 100 %, ne le redimensionnez pas, sinon cela ne fonctionnera pas.
- ① Pour les vétérans de PRUSA : la visserie est divisée en sachets individuels selon son type. Pas dans des emballages pour chaque chapitre, comme c'était le cas avec les imprimantes précédentes.
- 📌 Les instructions préciseront le paquet pour chaque pièce, à l'exception de la visserie, qui se trouve toujours dans le paquet Visserie.

ÉTAPE 7 Sachet de pièces de rechange



- De la visserie de rechange est incluse dans chaque sachet de visserie. La quantité de rechange est toujours incluse dans le nombre total indiqué sur le sachet.
- De même, certaines pièces peuvent inclure une pièce supplémentaire dans le même sachet.

ÉTAPE 8 Pièces imprimées - versionnage



- ◆ La plupart des pièces imprimées en 3D sur la Prusa CORE One sont marquées de leur version.
 - ◆ **Séries E, F et Gx** (par exemple E1) - ces pièces sont imprimées dans la ferme de Prusa Research et sont distribuées avec le kit.
 - ◆ **Séries R, S et Tx** (par exemple R1) - ces pièces sont disponibles en téléchargement sur [printables.com](https://www.printables.com). Elles sont identiques à celle de l'usine.
 - ◆ Les chiffres indiquent des révisions mineures qui impliquent généralement de petites modifications de conception. Une étiquette différente dans le manuel (par exemple, une version différente montrée sur les photos) n'affecte pas l'assemblage - toutes les versions sont entièrement compatibles.
 - ◆ Toutefois, si une révision spécifique nécessite une procédure d'assemblage différente, nous la soulignerons clairement dans le manuel et expliquerons les différences.
- ⓘ Dans le cas où vous auriez des problèmes lors de l'assemblage de certaines pièces imprimées, essayez de trouver ce label et indiquez-le à notre équipe de support.

ÉTAPE 9 Nous sommes là pour vous !

The screenshot displays the Prusa 3D printer assembly guide for step 9, "Connecting the xLCD assembly". The page includes instructions, a video, and a comments section. A pink arrow points from the "Chat now" button in the bottom right corner to the "SUBMIT" button in the comments section.

4. Connecting the xLCD assembly

- Connect the xLCD cable (gray cable with red connector) to the xLCD board on the back of the xLCD assembly. Do not pull on the cable!
- Ensure the latch on the connector is positioned on the same side of the slot as the triangle symbol on the xLCD board. Otherwise, the xLCD won't work.
- Take the FE cable and fully slide the metal connector onto the FE Fasten (brass connector) on the xLCD board. Do not pull on the cable!
- For a better overview of the correct connection of both cables, see the illustrations.

Comments

Oh look at the detail!

Post comment

POWERED BY TINY

SUBMIT

Chat now

- Perdus dans les instructions, une vis manquante ou une pièce imprimée abîmée ? **Dites-le nous !**
- Vous pouvez nous contacter en utilisant les moyens suivants :
 - En utilisant les commentaires sous chaque étape.
 - En utilisant notre chat en direct 24/7 sur help.prusa3d.com
 - En écrivant un e-mail à info@prusa3d.com

ÉTAPE 10 Astuce de pro : insertion des écrous



- Les pièces imprimées en 3D sont très précises, cependant, il peut toujours y avoir une tolérance dans la pièce imprimée et il en va de même pour la taille de l'écrou.
- Par conséquent, il peut arriver que l'écrou ne rentre pas facilement ou tombe. Voyons comment résoudre ce problème :
 - **L'écrou ne rentre pas** : utilisez une vis avec un filetage sur toute sa longueur (typiquement : M3x10, M3x18) et vissez-la du côté opposé de l'ouverture. En serrant la vis, l'écrou sera tiré dans son emplacement. Retirez ensuite la vis.
 - **L'écrou tombe** : Utilisez un morceau de ruban adhésif pour maintenir temporairement l'écrou en place, dès que vous insérez la vis, vous pouvez retirer le ruban adhésif. *L'utilisation de colle n'est pas recommandée car elle peut partiellement pénétrer dans le filetage et vous ne pourrez pas serrer la vis correctement.*
- Chaque fois que nous recommandons d'utiliser la "technique de tirage avec vis", l'avatar de Joe vous le rappellera ;)
- ⓘ Les pièces des images sont utilisées à titre d'exemple.

ÉTAPE 11 Important : Protection des composants électroniques

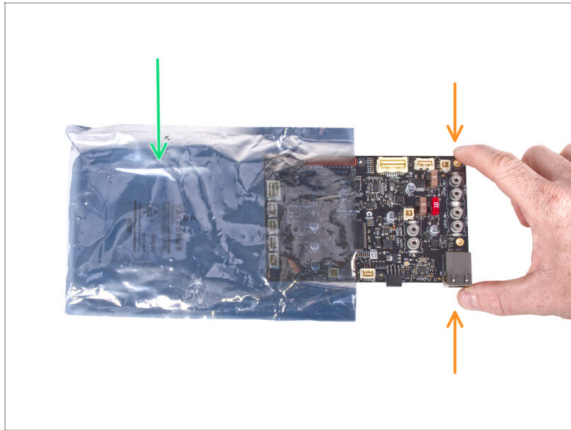

⚠ ATTENTION : Assurez-vous de **protéger les composants électroniques contre les décharges électrostatiques (ESD)**. Déballez toujours les composants électroniques juste avant d'en avoir besoin !

● Voici quelques **conseils pour éviter d'endommager les composants électroniques** :

- **Conservez les composants électroniques à l'intérieur de leur sac antistatique** jusqu'à ce que vous soyez invité à les installer.
- **Touchez toujours uniquement les côtés de la carte** lorsque vous la manipulez. Évitez de toucher les composants en surface.
- **Avant de toucher l'électronique** utilisez n'importe quelle structure conductrice (métallique) à proximité pour neutraliser l'éventuelle charge statique de vos mains.
- Soyez très prudent **dans les pièces avec des tapis**, qui sont souvent une source d'énergie électrostatique.
- Les vêtements en laine ou certains tissus synthétiques peuvent également facilement accumuler de l'électricité statique. Il est plus sûr de porter des vêtements en coton pour l'assemblage.

ÉTAPE 12 Récompensez-vous



- ◆ Construire la CORE One est une expérience enrichissante. Après avoir terminé chaque chapitre, récompensez-vous. **Il y a un sachet d'ours Haribo dans la boîte juste pour ça !**
- ⚠ **Le plus gros problème d'après notre expérience (MK4S, MK4, MK3S+, MK3S, MK3, MK2S, ...) est une consommation d'oursins insuffisante. Beaucoup d'entre vous n'avaient pas assez de bonbons pour tous les chapitres, certains les ont même tous mangés avant de commencer !**
- ◆ Après des années de recherches scientifiques approfondies, nous sommes parvenus à une solution => À la fin de chaque chapitre, il vous sera indiqué une quantité précise d'oursins à consommer.
- ◆ Manger une quantité incorrecte par rapport à celle prescrite dans le manuel peut entraîner une augmentation soudaine de l'énergie. Veuillez consulter un professionnel dans le magasin de bonbons le plus proche.
- ⚠ **Cachez les Haribo pour l'instant ! D'après notre expérience, un sachet de bonbons sans surveillance disparaîtra soudainement. Confirmé par de multiples cas partout dans le monde.**

ÉTAPE 13 Comment réussir l'assemblage

Step 25 Attaching the spacers



- Insert two M3n nuts to the X-carriage-back.
- ① Use the screw pulling technique.
- From the opposite side, insert the M3x10 screw into the X-carriage-back. The screw must protrude from the "front" side of the part.
- Attach the spacer 10 mm on the M3x10 screw and tighten the screw. **Note the cutout of the same shape as the spacer. It must fit perfectly and must not rotate.**



2 comments

⚠ Pour terminer avec succès le kit CORE One, veuillez suivre toutes ces étapes :

- ◆ **Lisez toujours toutes les instructions de l'étape en cours en premier**, cela vous aidera à comprendre ce que vous devez faire. Ne coupez pas ou ne raccourcissez pas sauf si on vous le demande !!!
- ◆ **Ne suivez pas que les images !** Ce n'est pas suffisant, les instructions écrites sont aussi brèves que possible. **Lisez-les !**
- ◆ Lisez les commentaires des autres utilisateurs, ils sont une excellente source d'idées. Nous les lisons aussi et, sur la base de vos commentaires, améliorons le manuel et l'ensemble de l'assemblage.
- ◆ **Utilisez une force raisonnable**, les pièces imprimées sont robustes, mais pas incassables. Si un pièce ne semble pas adaptée, vérifiez votre approche une seconde fois.
- ◆ **Mangez les ours en gomme comme indiqué !** La désobéissance ne sera pas tolérée :D
- ◆ **Le plus important : profitez de l'assemblage et amusez-vous.** Coopérez avec vos enfants, amis ou partenaires.

ÉTAPE 14 Préparez votre bureau

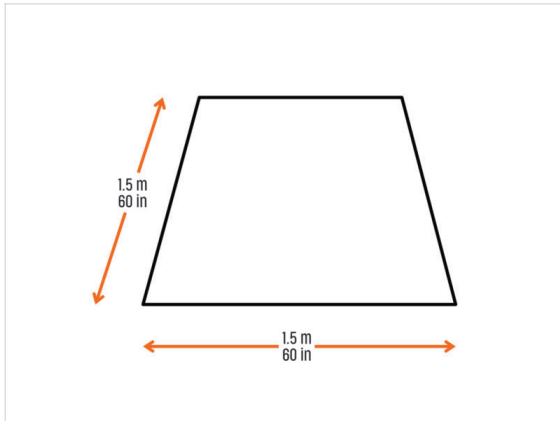

- **Rangez votre bureau !** Le rangement diminue la probabilité de perdre de petites pièces.
- **Libérez votre espace de travail.** Assurez-vous d'avoir suffisamment de place. Un bel établi plat et rangé vous permettra d'obtenir les résultats que vous visez.
- **Que la lumière soit !** Assurez-vous que vous êtes dans un environnement bien éclairé. Une autre lampe ou même une lampe de poche supplémentaire vous sera probablement utile.
- Préparez quelque chose pour contenir les sachets en plastique et les matériaux d'emballage retirés afin de pouvoir les recycler par la suite. Assurez-vous qu'aucune pièce importante n'est jetée.
- Un espace de travail minimum de 1,5 × 1,5 mètre (60 × 60 pouces) est recommandé.
- ⚠ **Il est fortement recommandé de placer un bloc souple sur votre établi.**
Certaines pièces en tôle présentent des bords tranchants qui pourraient rayer la surface.
- ⓘ Vous pouvez utiliser un morceau de carton comme protection.
- OK, nous sommes prêts. Commençons ! Allez au chapitre 2. **Assemblage du cadre**

ÉTAPE 15 Installation des modules complémentaires et des mises à niveau



- Ces informations s'appliquent aux utilisateurs prévoyant d'installer des mises à niveau et des modules complémentaires, tels que la Buddy Camera, un système de filtration avancé et le MMU3 à l'avenir.
- ⓘ **Avant d'installer des modules complémentaires et des mises à niveau, il est essentiel d'assembler et de tester complètement votre imprimante.** Une fois l'imprimante entièrement fonctionnelle, suivez les manuels d'assemblage du MMU3 ou des modules complémentaires pour modifier l'imprimante.

2. Assemblage de la base



ÉTAPE 1 Outils nécessaires pour ce chapitre



● Pour ce chapitre, veuillez préparer :

● Clé 13-16

● Clé Allen de 2,5 mm

● Clé Torx T10 / Tournevis Torx T10

ⓘ Les outils se trouvent dans la boîte numéro 2. Paquet Électronique & Visserie.

ÉTAPE 2 Assemblage de la base : préparation des pièces

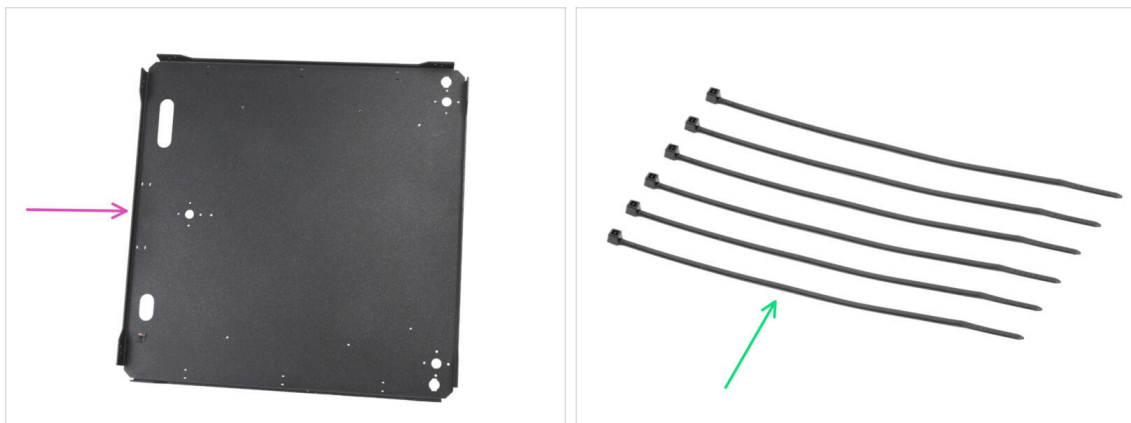

● Pour les étapes suivantes, merci de préparer :

● Panneau inférieur (1x) qui se trouve dans le paquet de pièces métalliques 1/3

● Collier de serrage (6x) qui se trouve dans le paquet Électronique & Visserie

ÉTAPE 3 Insertion des colliers de serrage

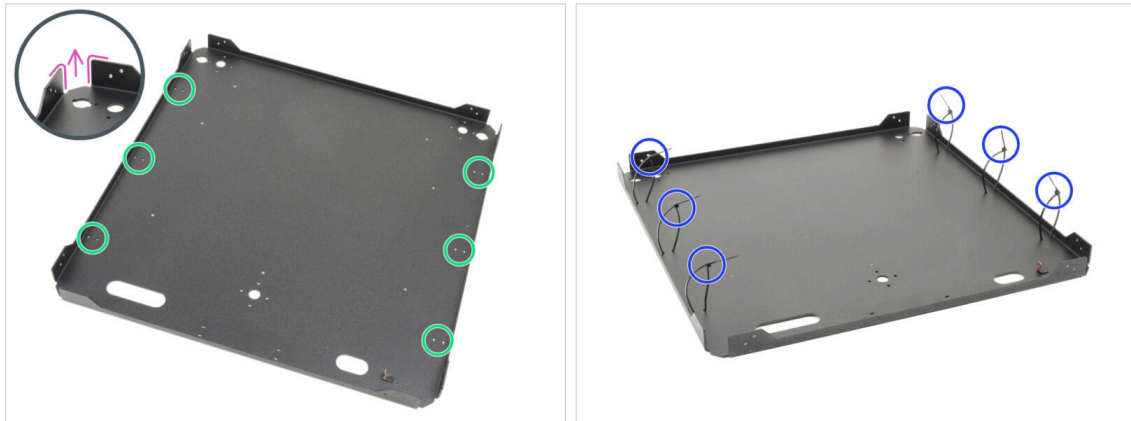

- ◆ Tournez le panneau inférieur de manière à ce que les plis de la plaque soient orientés vers le haut.
- ◆ Notez les deux trous pour les colliers de serrage autour du périmètre du panneau.
- ◆ Insérez six colliers de serrage dans les trous, en les plaçant le long des deux côtés et en les serrant partiellement, en engageant uniquement les premières dents.
- ⚠ **Ne les serrez pas encore complètement, car nous y ferons passer les câbles plus tard.**
- ⓘ Remarque : l'orientation des têtes des collier de serrage (à l'intérieur ou à l'extérieur de la tôle) n'a pas d'importance.

ÉTAPE 4 Assemblage de la base : préparation des pièces

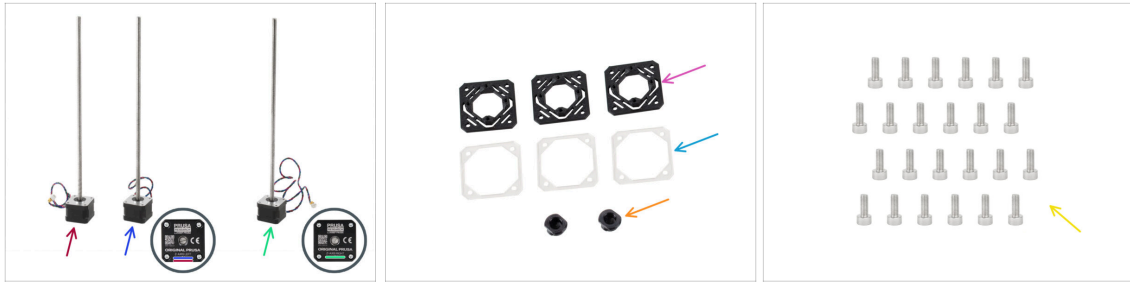

● **Pour les étapes suivantes, merci de préparer :**

- Moteur gauche de l'axe Z qui se trouve dans le paquet *Électronique & Pièces de la chambre* (boîte numéro 8).
- Moteur gauche de l'axe Z qui se trouve dans dans la boîte du kit de Moteurs (boîte numéro 6).
- Moteur droit de l'axe Z (1x) trouvé dans la boîte du kit de Moteurs (boîte numéro 6).
- ⓘ Pour l'instant, conservez les écrous trapézoïdaux dans le paquet des moteurs.
- Z-motor-mount (3x) qui se trouve dans le paquet des pièces imprimées
- Rondelle de moteur (3x) qui se trouve dans le paquet *Électroniques & Pièces de la chambre*
- Z-rod-mount (2x) qui se trouve dans le paquet des pièces imprimées
- Vis M3x8 (24x)

ÉTAPE 5 Installation des supports moteur

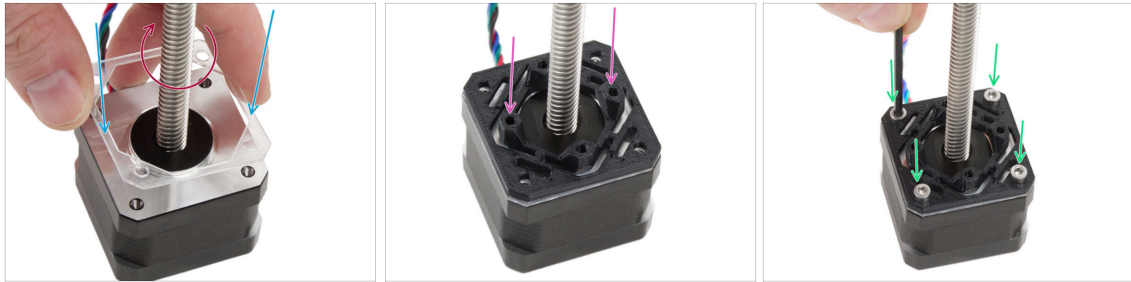

- Essayez de faire tourner les tiges filetées de chaque moteur Z pour vous assurer qu'elles ne sont pas complètement bloquées en rotation.
- Fixez une rondelle de moteur transparente sur chaque moteur Z.
- ⓘ **Inspectez la rondelle de moteur.** La rondelle peut encore avoir quelques résidus de plastique. Utilisez la clé Allen de 1,5 mm pour chasser délicatement les restes de plastique.
- Placez un Z-motor-mount sur chaque rondelle de moteur. **Les protubérances de la pièce doivent être orientées vers le haut.**
- Alignez les trous avec toutes les pièces.
- Assemblez toutes les pièces avec quatre vis M3x8.
- Suivez la même procédure pour tous les moteurs.

ÉTAPE 6 Installation du moteur arrière

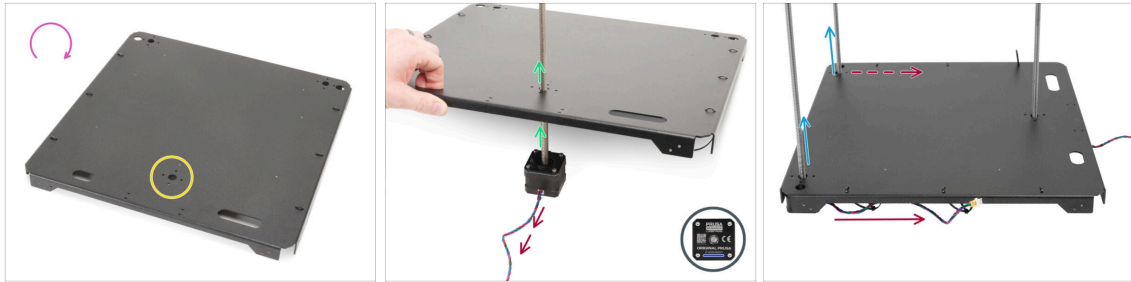

- ◆ Retournez le panneau inférieur.
- ◆ Localisez le trou circulaire au milieu de la face arrière du panneau.
- ◆ Prenez le **Moteur Z droit** - le moteur avec le câble le plus long. Étiqueté ZR sur le câble.
- ◆ Poussez la tige filetée du moteur à travers le panneau et alignez les trous du panneau avec les trous de l'assemblage du moteur.
- ⚠ **Le câble du moteur doit pointer vers l'extérieur (vers vous).**
- ◆ Poussez les deux moteurs de l'axe Z restant à travers le panneau inférieur.
- ◆ **Les câbles du moteur doivent pointer vers le moteur arrière.**
- ⓘ Dans les instructions suivantes, nous ferons référence à l'**avant** et à l'**arrière** de l'assemblage. L'**avant** a **DEUX** moteurs, tandis que l'**arrière** a **UN** moteur. Nous vous le rappellerons en cours de route, mais il est bon de garder cela à l'esprit :).

ÉTAPE 7 Fixation du moteur arrière

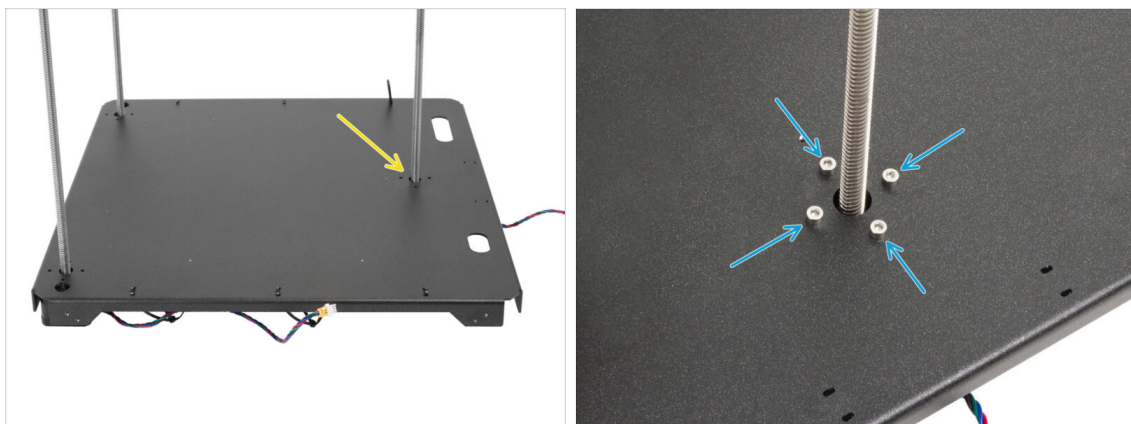

- ◆ Commencez à fixer les moteurs en commençant par le moteur arrière.
- ◆ Insérez et serrez complètement quatre vis M3x8 dans le **moteur arrière**.
- ⚠ **Assurez-vous que les vis restent droites et ne s'inclinent pas lorsque vous les serrez.**
- ⚠ **Ne serrez pas trop les vis, car elles s'insèrent directement dans la pièce en plastique. Pour un serrage final, utilisez la partie la plus courte de la clé comme poignée pour appliquer le bon couple.**

ÉTAPE 8 Installation du moteur avant droit



- Tout d'abord, insérez le support de tige dans l'ouverture à côté du moteur Z avant droit.
- Utilisez la clé 13-16 pour faire pivoter le support de tige de 90 degrés et le verrouiller en place.
- Fixez le moteur à l'aide de quatre vis M3x8. Serrez-les complètement.
⚠ Assurez-vous que les vis restent droites et ne s'inclinent pas lorsque vous les serrez.

ÉTAPE 9 Installation du moteur avant gauche

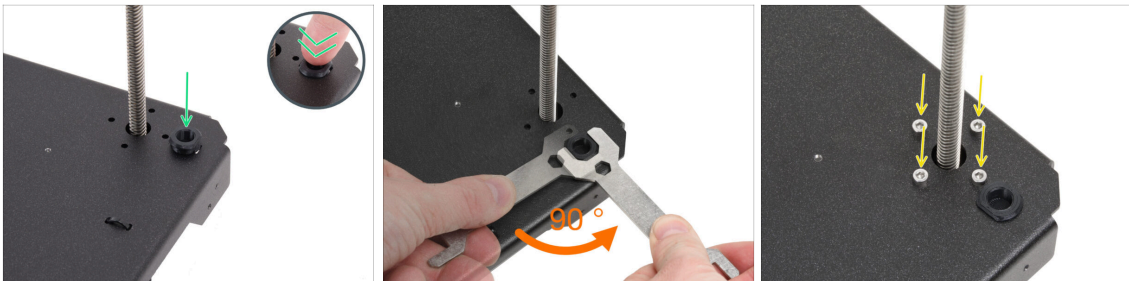

- Passons maintenant au moteur avant gauche (vu de face).
- ⚠ Assurez-vous que le câble du moteur pointe toujours vers l'arrière.
- Insérez le support de tige dans l'ouverture à côté du moteur Z avant droit.
- Utilisez la clé 13-16 pour faire pivoter le support de tige de 90 degrés et le verrouiller en place.
- Fixez le moteur à l'aide de quatre vis M3x8. Serrez-les complètement.
⚠ Assurez-vous que les vis restent droites et ne s'inclinent pas lorsque vous les serrez.
- Laissez l'assemblage de côté pendant pour le moment.

ÉTAPE 10 Cadre inférieur : préparation des pièces



◆ Pour les étapes suivantes, merci de préparer :

- ⚠ **Soyez très prudent lorsque vous manipulez des pièces en tôle tranchantes pour éviter les blessures ou les dommages.**
- ⚠ **Les profilés en tôle peuvent sembler identiques à première vue, mais il y a quelques différences. VÉRIFIEZ DEUX FOIS pour choisir les bons.**
- ◆ Profilé avant (1x) **notez les découpes** - qui se trouve dans le paquet des pièces métalliques 1/3
- ◆ Profilé arrière (1x) **avec deux trous sur le côté plat** - qui se trouve dans le paquet des pièces métalliques 1/3
- ◆ Profilé universel (2x) **pas de trous sur le côté plat** - qui se trouve dans le paquet des pièces métalliques 1/3
- ◆ Clip de fixation (2x) qui se trouve dans le paquet Électronique & Visserie
- ◆ Vis M3x4rT (4x)

ÉTAPE 11 Assemblage des profilés inférieurs : avant + gauche

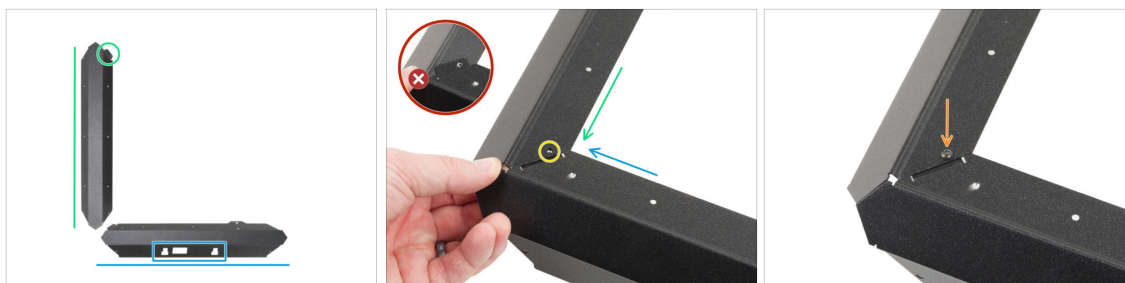

- ⚠️ Soyez très prudent lorsque vous manipulez des pièces en tôle tranchantes pour éviter les blessures ou les dommages.
- 🔵 Placez le profilé comme sur l'image. Les découpes doivent être face à vous.
- 🟢 Placez l'un des profilés universels sur le côté gauche. Orientez la pièce comme sur l'image. **Utilisez la bride comme guide.**
- ⬛ Fixez les deux profilés ensemble.
- ⚠️ La bride de la plaque avant (flèche bleue) doit être insérée **sous** le profilé universel gauche (flèche verte), pas au dessus.
- 🟡 Alignez les trous sur les deux pièces.
- 🟠 Assemblez les deux pièces avec la vis M3x4rT.

ÉTAPE 12 Assemblage des profilés inférieurs : gauche + arrière

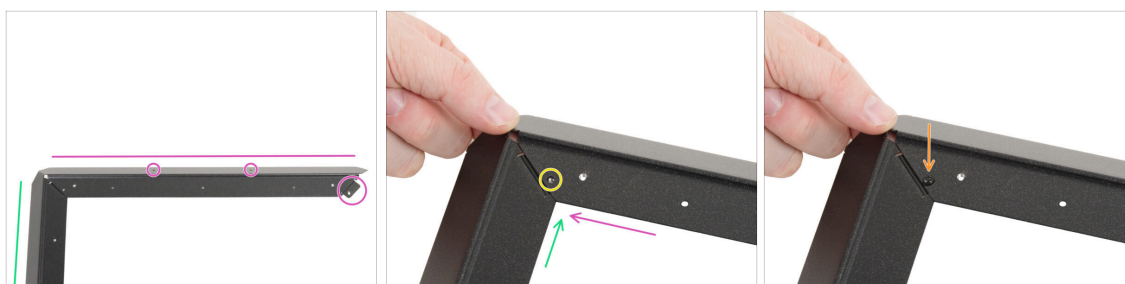

- 🟡 Comme sur l'image, placez le profilé arrière (avec deux trous sur le côté plat) sur le profilé universel gauche. Orientez la pièce comme sur l'image. **Utilisez la bride comme guide.**
- 🟢 Assemblez le profilé arrière avec le profilé universel gauche.
- ⚠️ Assurez-vous que la bride se trouve **sous** le profilé arrière et non sur le dessus.
- 🟡 Alignez les trous sur les deux pièces.
- 🟠 Assemblez les deux pièces avec la vis M3x4rT.

ÉTAPE 13 Assemblage des profilés inférieurs : droite



- Fixez le profilé universel droit entre le profilé arrière et le profilé avant. **Assurez-vous que :**
 - L'extrémité **arrière** est **au-dessus de** la bride du profilé arrière.
 - La bride **avant** est insérée **sous** le profilé avant.
- Fixez le profilé gauche avec des vis M3x4rT aux deux extrémités.

ÉTAPE 14 Insertion des clips de fixation



- Insérez le clip de fixation dans le trou de la saillie du profilé avant.
- Appuyez fermement sur le clip de fixation afin qu'il s'insère parfaitement dans le trou.
- Utilisez la même procédure pour le deuxième clip de fixation.

ÉTAPE 15 Pieds anti-vibrations : préparation des pièces

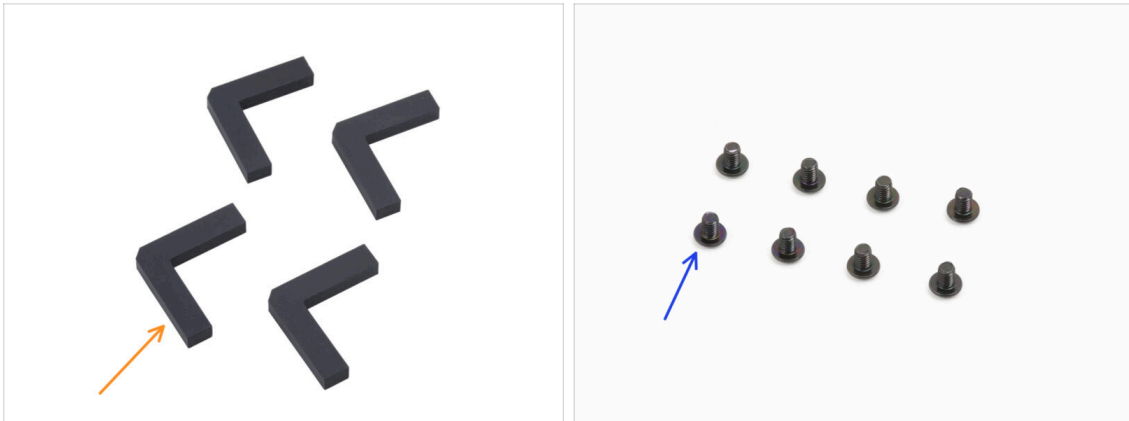

● Pour les étapes suivantes, merci de préparer :

- Pied anti-vibration (4x) qui se trouve dans le paquet *Électronique & Pièces de la chambre*
- Vis M3x4rT (8x)

ÉTAPE 16 Installation des pieds anti-vibrations



● Placez le cadre inférieur comme sur l'image. Le profilé avant doit être face à vous.



Avant d'appliquer les pieds anti-vibrations, **essuyez les profilés métalliques avec de l'alcool isopropylique** et laissez-les sécher. Cela garantit une bonne adhérence.

● Retirez la couche protectrice de tous les pieds anti-vibrations.

⚠ **Découlez soigneusement *seulement le film protecteur* de chaque pied anti-vibration. Si la couche adhésive commence à se détacher avec le film, arrêtez-vous et décollez-le d'un autre coin.**



Si l'adhésif est insuffisant, nous recommandons d'installer les pieds en dernière étape. Vous pouvez également utiliser un ruban adhésif 3M VHB pour garantir l'adhérence des pieds.

● Collez un pied anti-vibration dans chaque coin du cadre. Alignez-le avec le bord extérieur du côté plat du profilé.

ÉTAPE 17 Installation du cadre inférieur



- Retournez le cadre inférieur. **Le profilé avant doit être face à vous.**
 - Fixez le côté arrière de l'assemblage du panneau inférieur au côté arrière du cadre inférieur.
 - Assurez-vous que la face avant de l'assemblage du panneau inférieur (avec deux moteurs) s'aligne avec le profilé avant du cadre inférieur (avec les découpes).
 - Placez tous les câbles des moteurs à l'intérieur de la zone centrale du cadre inférieur pour éviter tout pincement.
 - Abaissez lentement et soigneusement l'assemblage du panneau inférieur dans le profilé inférieur.
 - Assurez-vous que l'assemblage s'adapte parfaitement à **l'intérieur du profilé inférieur.**
 - Assurez-vous qu'aucune partie de l'assemblage du panneau inférieur ne dépasse du cadre inférieur
- ⚠ **Vérifiez qu'aucun câble n'est pincé.**

ÉTAPE 18 Montage du cadre inférieur : côté droit



- Concentrez-vous sur le coin avant droit et le côté droit.
- Soulevez légèrement l'un des coins de l'assemblage du panneau inférieur.
- Aligned le trou fileté du panneau inférieur avec le trou du profilé.
- ⓘ Pour faciliter l'assemblage de la base, retournez l'assemblage sur chaque côté afin de vérifier l'alignement des trous sans avoir à lutter contre la gravité. Insérez une clé Allen dans le trou suivant pour maintenir l'alignement.
- Assemblez les deux pièces avec la vis M3x4rT.
- Déplacez-vous vers le coin arrière du côté droit.
- Aligned les trous de la base et du profilé et fixez-le avec la vis M3x4rT.

ÉTAPE 19 Montage du cadre inférieur : arrière + gauche + avant

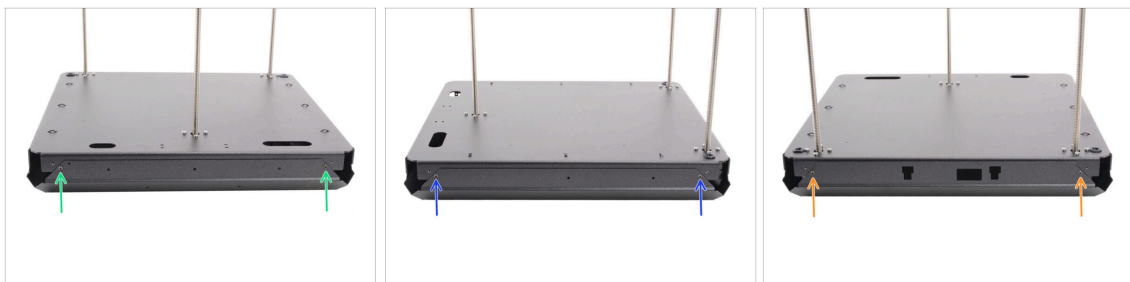

- Déplacez-vous vers l'arrière de l'assemblage (côté avec un moteur Z).
- Aligned les trous de l'assemblage de la base et du profilé et fixez-le avec deux vis M3x4rT.
- Concentrez-vous sur le côté gauche de l'assemblage.
- Aligned les trous de l'assemblage de la base et du profilé et fixez-le avec deux vis M3x4rT.
- Tournez l'assemblage avec le profilé avant face à vous (profilé avec des découpes).
- Aligned les trous de l'assemblage de la base avec le profilé et fixez-les à l'aide de deux vis M3x4rT.

ÉTAPE 20 C'est l'heure des Haribo

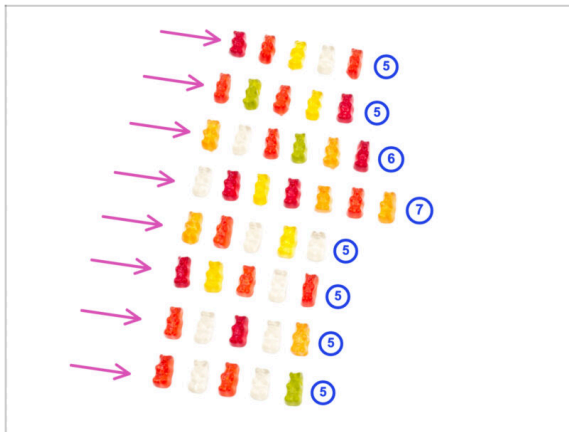

- ◆ Il est temps de vous récompenser !
- ◆ Empilez vos ours en gomme sur huit rangées.
- ◆ Disposez le nombre d'ours en gomme dans chaque rangée comme indiqué sur l'image.
 - ⓘ Si vous n'obtenez pas le nombre exact dans la dernière rangée, nous vous recommandons de trouver le magasin de bonbons le plus proche et d'acheter ceux qui manquent.
- ◆ Mangez la première rangée.

ÉTAPE 21 Fini



- ◆ **Félicitations !** Vous venez d'assembler l'**assemblage de la base**.
- ◆ Laissons l'assemblage de côté pour l'instant et passons au chapitre suivant.

3. Assemblage de l'arrière



ÉTAPE 1 Outils nécessaires pour ce chapitre



● Pour ce chapitre, veuillez préparer :

- Tournevis Philips (PH2)
- Pince à bec fin
- Clé Allen de 2,5 mm
- Clé Torx T10 / Tournevis Torx T10

ÉTAPE 2 Assemblage du bloc d'alimentation : préparation des pièces : préparation des pièces

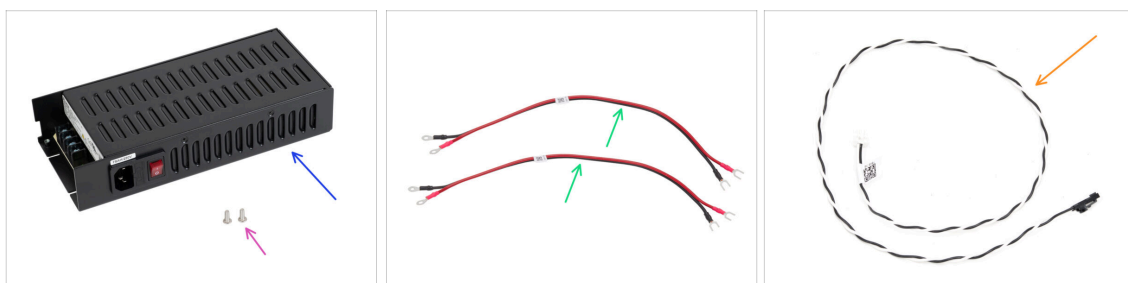

● Pour les étapes suivantes, merci de préparer :

- Bloc d'alimentation Delta 240 W 24 V (1x) *alimentation électrique*
- Vis M4x6r (2x) *du paquet de visserie 3/3*
- Câbles d'alimentation de la xBuddy (2x) *qui se trouve dans le paquet Électronique*
- Câble de power panic (1x) *qui se trouve dans le paquet Électronique*

ÉTAPE 3 Préparation du bloc d'alimentation

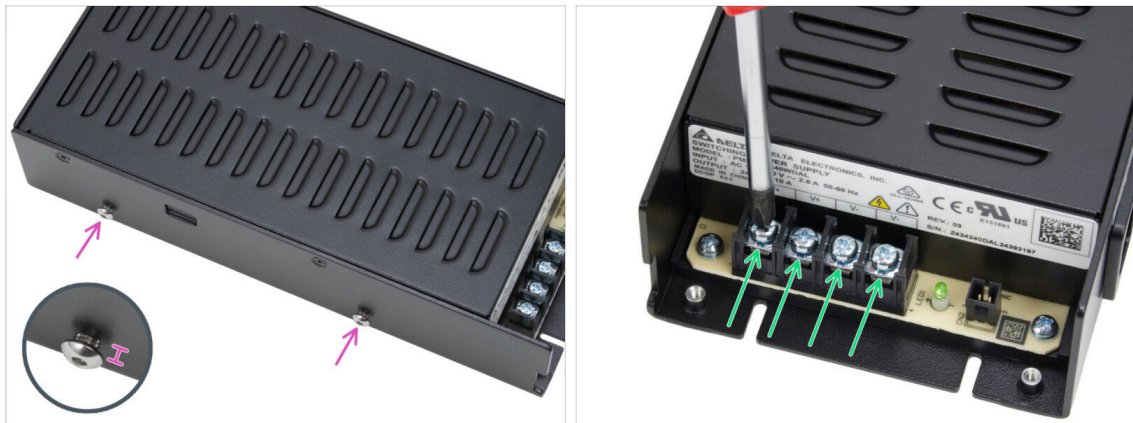

- Insérez deux vis M4x6r dans le côté gauche du bloc d'alimentation. **Ne les serrez pas complètement.** Laissez un espace d'au moins 4 mm (0,16 in) entre la tête de la vis et le bloc d'alimentation.
- Desserrez légèrement les quatre vis des bornes d'alimentation du bloc d'alimentation. **Ne les retirez pas.** 3-4 tours suffisent.

ÉTAPE 4 Informations sur les câbles d'alimentation

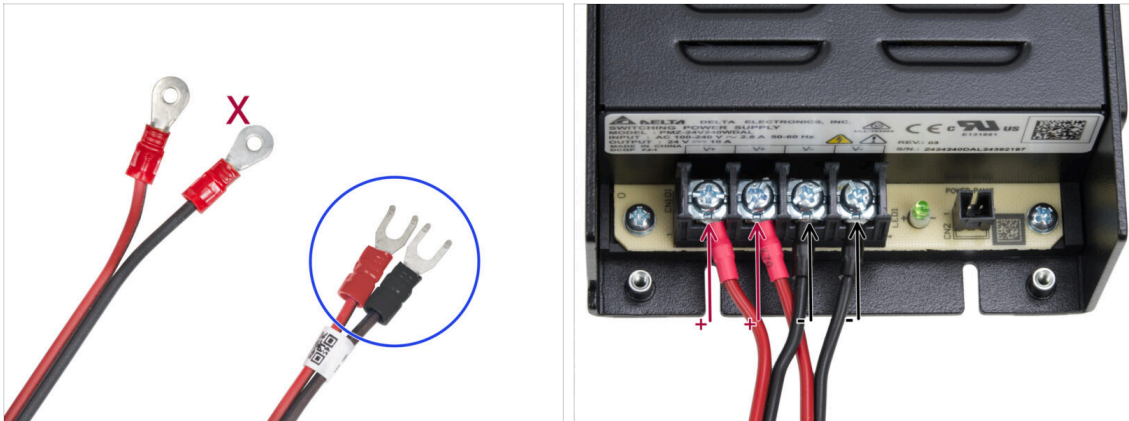

- ① Dans les étapes suivantes, nous connecterons les câbles d'alimentation un par un. Les vis des bornes sont déjà installées sur le bloc d'alimentation. Desserrez-les mais **ne les retirez pas complètement** afin qu'elles ne se mélangent pas avec les autres types de vis utilisés du côté de la carte xBuddy du câble. Chacun des deux câbles d'alimentation comporte deux fils.
L'un a une **couleur rouge prédominante = positif / +**
L'un a une **couleur noire prédominante = négatif / -**
- Notez que les câbles d'alimentation ont des connecteurs différents à chaque extrémité. Pour l'instant, préparez les connecteurs en forme de U (la couleur du tube à sertir peut varier).
- **Notez que la polarité des bornes du bloc d'alimentation est :**
- Positif (V+)
 - Positif (V+)
 - Négatif (V-)
 - Négatif (V-)
- ① Le câble rouge (positif) peut avoir une bande noire. De même, le câble noir (négatif) peut comporter une bande rouge.
- ⚠ **Ne connectez aucun câble pour l'instant, attendez d'y être invité.**

ÉTAPE 5 Connexion de l'alimentation



- Prenez le fil ROUGE et faites glisser le connecteur à fourche jusqu'à la première borne (positive) à partir de la gauche en bas du bloc d'alimentation. Assurez-vous que la rondelle en acier est au-dessus du connecteur "fourche".
- Serrez fermement la vis de la borne.
- Utilisez la même procédure pour connecter le deuxième fil rouge à la deuxième borne à partir de la gauche.
- Connectez deux fils noirs aux troisième et quatrième bornes en utilisant la même procédure.
- Branchez le câble de power panic sur le connecteur le plus à droite.
- Mettez l'assemblage de côté pendant un moment.

ÉTAPE 6 xBuddy : préparation des pièces I.

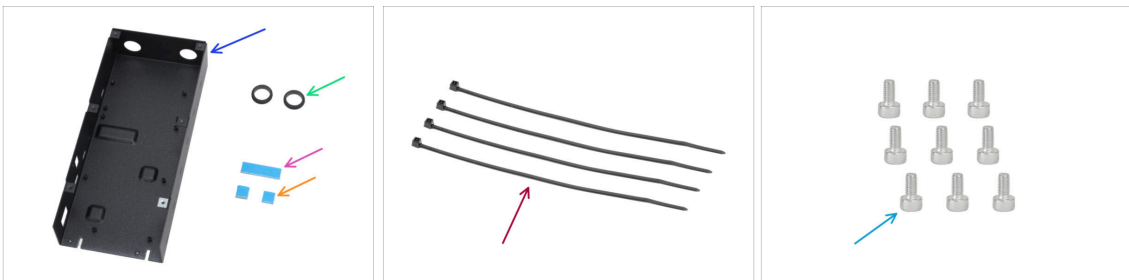

- **Pour les étapes suivantes, merci de préparer :**
- Boîtier de la xBuddy de la CORE One (1x) qui se trouve dans le paquet de pièces métalliques 3/3
- Œillet 19/16 mm (2x) trouvé dans le paquet Électronique & Visserie
- Pad thermique 40x12x2,2 mm (1x) qui se trouve dans le paquet Électronique & Visserie
- Pad thermique 12x12x2,2 mm (2x) qui se trouve dans le paquet Électronique & Visserie
- Collier de serrage (4x)
- Vis M3x6 (9x)
- La liste continue à l'étape suivante...

ÉTAPE 7 xBuddy : préparation des pièces II.

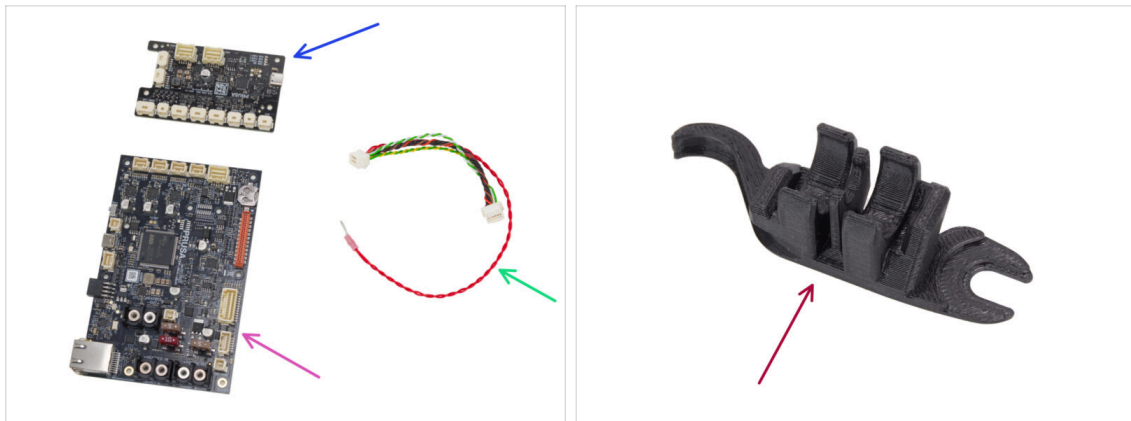

- Carte d'extension de la xBuddy (1x) *qui se trouve dans le paquet Électronique & Chambre*
- Carte xBuddy (1x) *qui se trouve dans le paquet Électronique*
- Câble de l'extension de la xBuddy (1x) *qui se trouve dans le paquet Électronique & Visserie*
- Outil multifonction d'assemblage (1x) *qui se trouve dans le paquet des pièces imprimées*

ÉTAPE 8 Application des pads thermiques

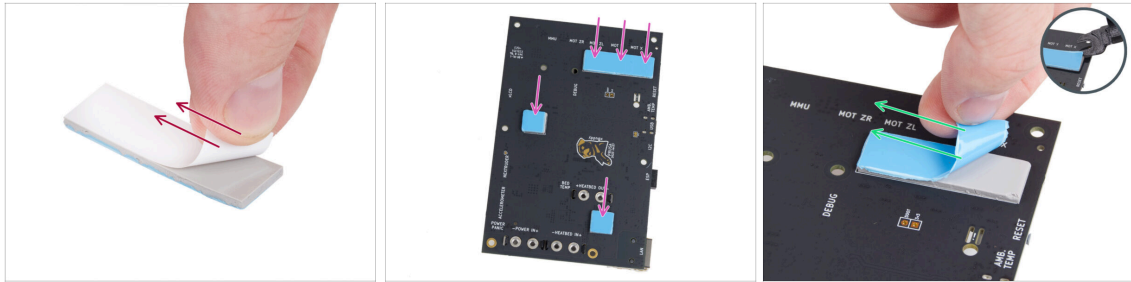

- ◆ Retirez la couche protectrice blanche de tous les pads thermiques.
 - ⚠ **Touchez toujours les côtés de la carte électronique lorsque vous la manipulez.** Évitez de toucher les puces, les condensateurs et les autres composants électroniques.
- ◆ Fixez les pads à l'arrière de la carte xBuddy. Il y a des marquages qui indiquent la taille et les bonnes positions.
 - ⓘ La surface sur laquelle les patins sont collés doit être nettoyée de la graisse. Cela garantira une meilleure adhérence.
- ⚠ **Pour la protection des composants électroniques de la carte, nous vous recommandons fortement de placer la carte xBuddy sur le support souple. Vous pouvez utiliser le paquet original en papier bulle de la xBuddy.**
- ◆ Retirez la couche protectrice bleue de tous les pads thermiques.
 - ⓘ Conseil de pro : si le bord de la couche est difficile à soulever, vous pouvez utiliser le côté fin de l'outil multifonction d'assemblage pour aider à séparer la couche protectrice.

ÉTAPE 9 Installation de la xBuddy

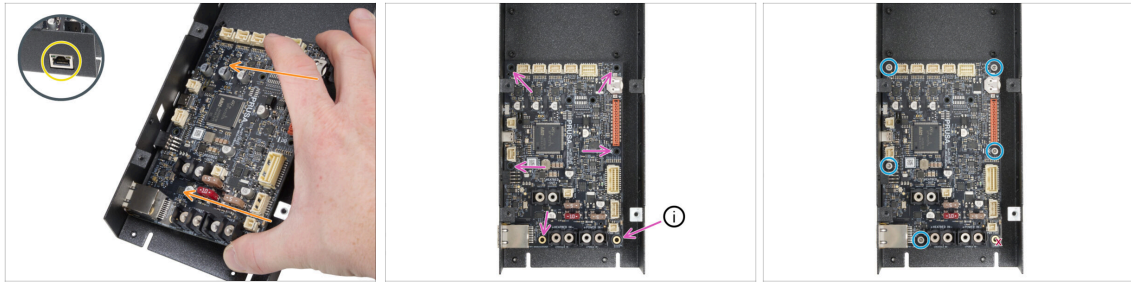

⚠ Touchez toujours les côtés de la carte lorsque vous la manipulez. Évitez de toucher les puces, les condensateurs et les autres composants électroniques.

- ➊ Insérez la carte xBuddy dans le boîtier de la xBuddy.
 - Assurez-vous que le connecteur Ethernet est correctement inséré dans le trou du boîtier de la xBuddy.
 - **Avant de la fixer complètement**, centrez les trous de la carte avec les trous (colonnes) du boîtier de la xBuddy
 - ⓘ **Cette ouverture restera vide.** ; elle est uniquement mise en évidence pour l'alignement de la carte.
 - ➋ Fixez la position de la carte xBuddy en insérant cinq vis M3x6. Ne serrez pas complètement les vis. Quelques tours suffisent pour l'instant.
 - ➌ **Serrez complètement les cinq vis. Mais très prudemment**, sinon vous risquez d'endommager la carte électronique.
- ⚠ Mettez de côté votre instinct et laissez le trou en bas à droite vide.**

ÉTAPE 10 Installation de l'extension de la xBuddy

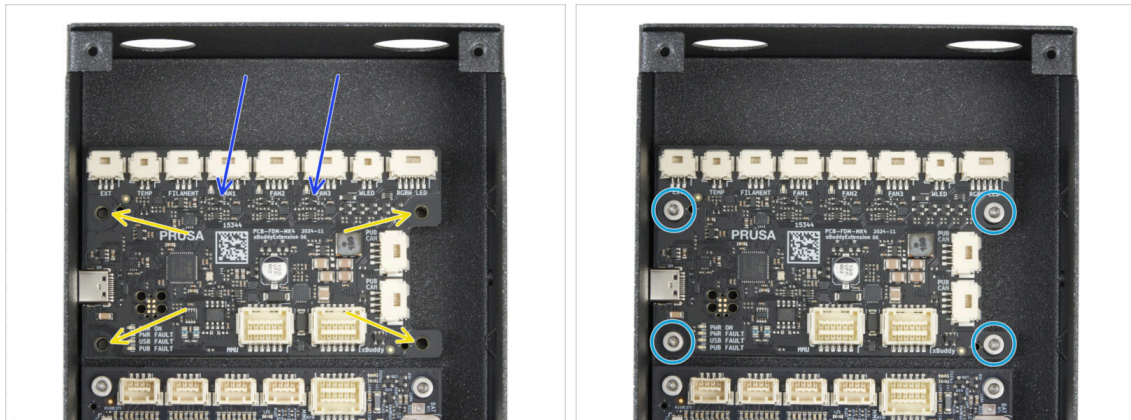

- ➊ Insérez la carte d'extension de la xBuddy dans le boîtier de la xBuddy au-dessus de la carte xBuddy. Notez l'orientation de la pièce.
- ➋ Avant de la fixer complètement, centrez les trous de la carte avec les trous (colonnes) du boîtier de la xBuddy.
- ➌ Fixez la position de la carte d'extension de la xBuddy en insérant quatre vis M3x6. Serrez-les complètement.

ÉTAPE 11 Installation des colliers de serrage

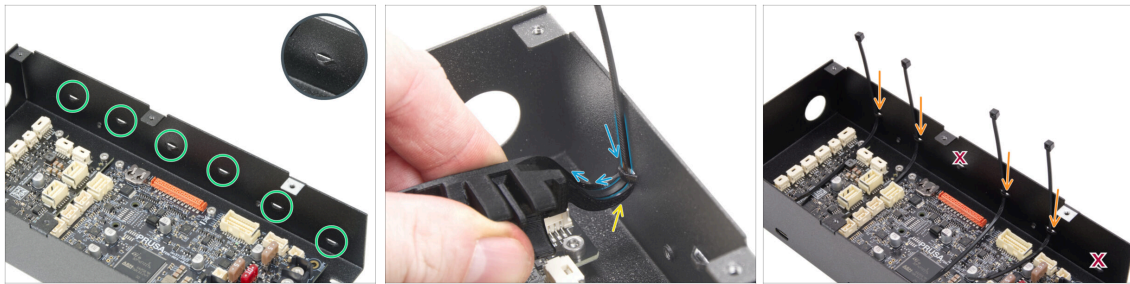

- ◆ Regardez de plus près le boîtier de la xBuddy. Le boîtier métallique comporte six perforations.
- ⚠ **Procédez très prudemment. Faites attention à ne pas endommager les connecteurs ou les condensateurs de la carte xBuddy.**
- Fixez le crochet sur l'outil multifonction d'assemblage sous la première perforation à gauche.
- ⓘ Pliez légèrement l'extrémité du collier de serrage, à environ 30 degrés. Il sera plus facile de l'insérer correctement même sans l'outil multifonction d'assemblage.
- ◆ Poussez le collier de serrage à travers la perforation et dans l'outil multifonction d'assemblage. Il guidera le collier de serrage dans le boîtier de l'électronique.
- ⚠ **Notez la bonne orientation du collier de serrage. Les dents du collier de serrage doivent être du côté visible.**
- Répétez le processus au niveau des perforations indiquées.
- ◆ Sautez les troisième et sixième perforations.

ÉTAPE 12 Connexion de la carte d'extension de la xBuddy

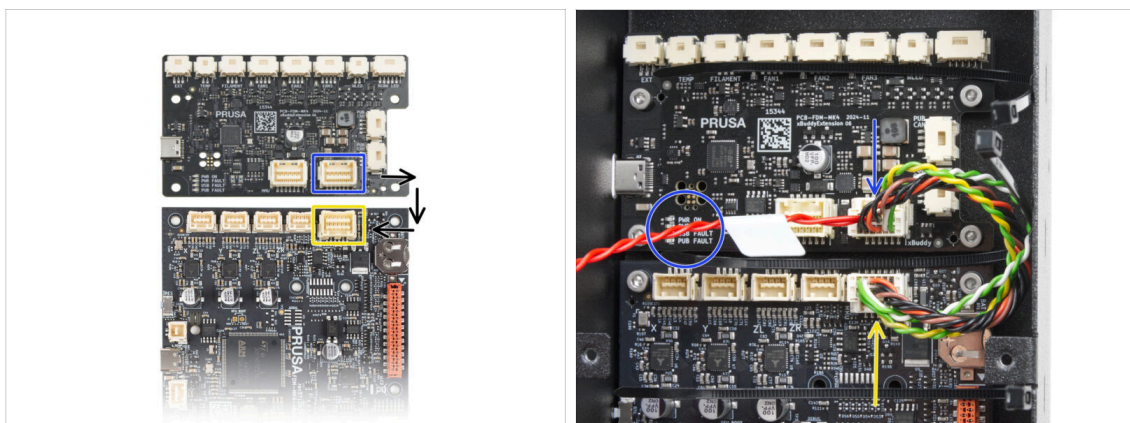

- ◆ Branchez le connecteur de l'extension de la xBuddy avec le câble rouge libre sur la carte d'extension de la xBuddy.
- Laissez le câble rouge libre pour le moment.
- Branchez l'autre extrémité du câble de l'extension de la xBuddy sur la carte xBuddy.

ÉTAPE 13 Insertion des œillets : boîtier de la xBuddy



- ◆ Insérez les deux œillets dans les deux trous circulaires de la boîte xBuddy.
- ◆ Comprimez doucement l'œillet et insérez-le dans la tôle, en vous assurant que la rainure se verrouille en place.

ÉTAPE 14 Wi-Fi : préparation des pièces



- ◆ **Pour les étapes suivantes, merci de préparer :**
- ◆ ESP-WiFi (1x) *qui se trouve dans le paquet Électronique*
- ◆ CORE-One-Wifi-cover (1x) *qui se trouve dans le paquet des pièces imprimées*
- ◆ Vis M3x12 (1x)
- ◆ Vis M3x6 (2x)

ÉTAPE 15 Assemblage du Wi-Fi

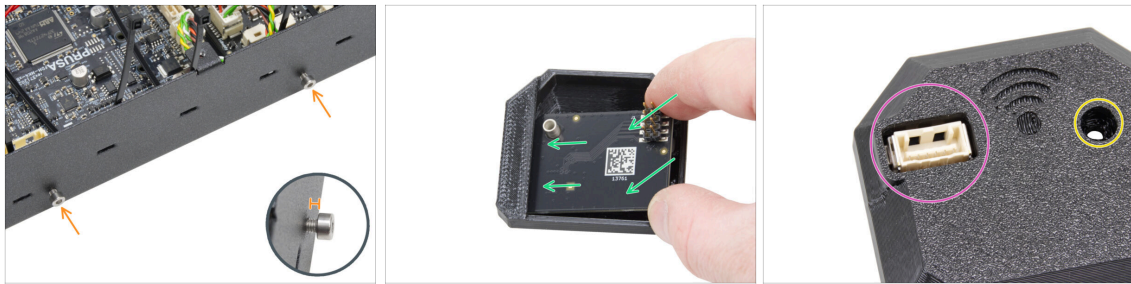

- ✿ Insérez deux vis M3x6 dans l'assemblage du boîtier de la xBuddy depuis le côté droit. **Ne les serrez pas complètement.** Laissez un espace d'au moins 4 mm (0,16 in).
- ✿ Insérez le module ESP-WiFi dans le WiFi-cover, en le positionnant juste en dessous du pont sur le côté gauche.
- ✿ De l'autre côté, assurez-vous que le connecteur s'insère correctement dans le trou du capot.
- ✿ Insérez la vis M3x12 dans ce trou de l'assemblage du boîtier de la xBuddy. S'il est trop serré, utilisez une clé Allen ou un tournevis pour l'élargir délicatement afin que la vis s'insère parfaitement à l'étape suivante.

ÉTAPE 16 Installation de l'assemblage du Wi-Fi

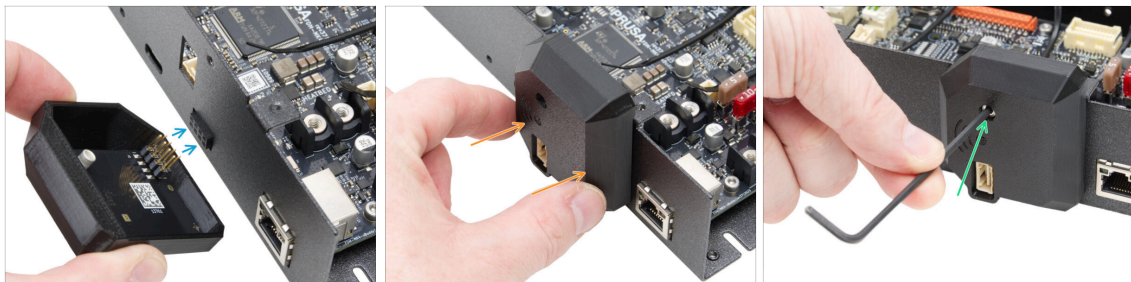

- ⚠ **Soyez très prudent lors de la manipulation et de la connexion du module ESP pour éviter de plier et d'endommager les broches.**
- ✿ Puis, prenez l'assemblage du capot du WiFi et connectez les broches du module ESP au connecteur de la xBuddy.
- ✿ Fixez soigneusement le capot du WiFi, en vous assurant que les broches du module ESP sont correctement engagées dans le connecteur de la xBuddy.
- ✿ Fixez le capot avec la vis M3x12.
- ✿ Mettez l'assemblage de côté pendant un moment.

ÉTAPE 17 Panneau arrière : préparation des pièces

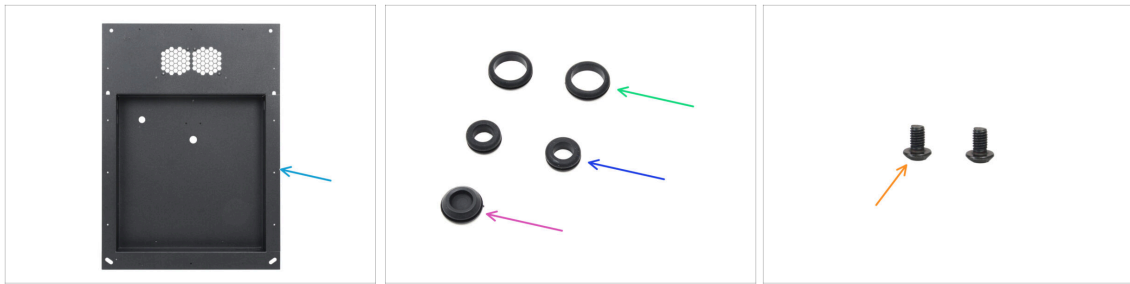

◆ **Pour les étapes suivantes, merci de préparer :**

- ◆ Panneau arrière (1x) *qui se trouve dans le paquet des pièces métalliques 1/3*
- ◆ Œillet 19/16 mm (2x) *le grand - qui se trouve dans le paquet Électronique & Visserie*
- ◆ Œillet 13,5/10 mm (2x) *le petit - qui se trouve dans le paquet Électronique & Visserie*
- ◆ Capuchon en caoutchouc 15,5 mm (1x) *qui se trouve dans le paquet Électronique & Visserie*
- ◆ Vis M3x4rT (2x)

ÉTAPE 18 Installation des œillets : panneau arrière supérieur



- ◆ Positionnez le panneau arrière comme indiqué sur la première image. Utilisez les deux trous ovales comme référence.
- ◆ Insérez le capuchon en caoutchouc dans le trou central.
 - ◆ **Le bouchon d'étanchéité n'est pas symétrique.** Insérez le côté avec le plus petit diamètre vers le bas.
- ◆ Insérez un petit œillet dans le trou circulaire de gauche.
- ◆ Insérez un petit œillet dans le trou ovale.

ÉTAPE 19 Installation des œillets : côtés + bas

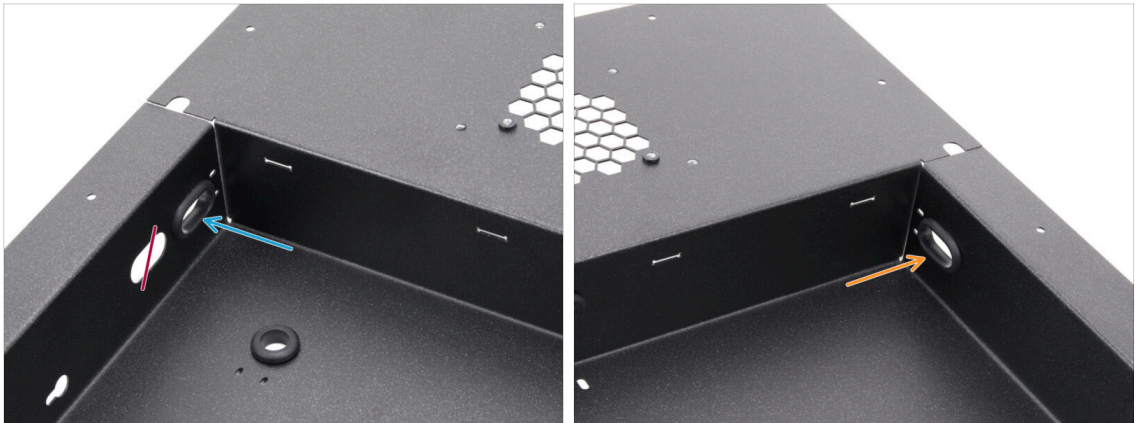

- Concentrez-vous sur le côté supérieur gauche du panneau arrière et localisez deux trous ovales.
- Insérez un grand œillet dans le trou ovale le plus proche du coin.
- Déplacez-vous vers le côté supérieur droit du panneau arrière et insérez un grand œillet dans le trou ovale.

ÉTAPE 20 Alignement du bloc d'alimentation

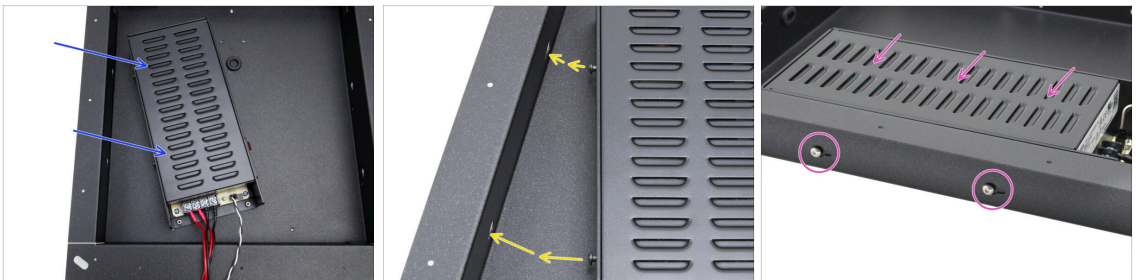

- Insérez soigneusement le bloc d'alimentation dans la poche du panneau arrière.
- Alignez les vis du bloc d'alimentation sur les trous situés sur le côté gauche du panneau arrière.
- Faites glisser le bloc d'alimentation de manière à ce que les vis traversent les trous.

ÉTAPE 21 Montage du bloc d'alimentation

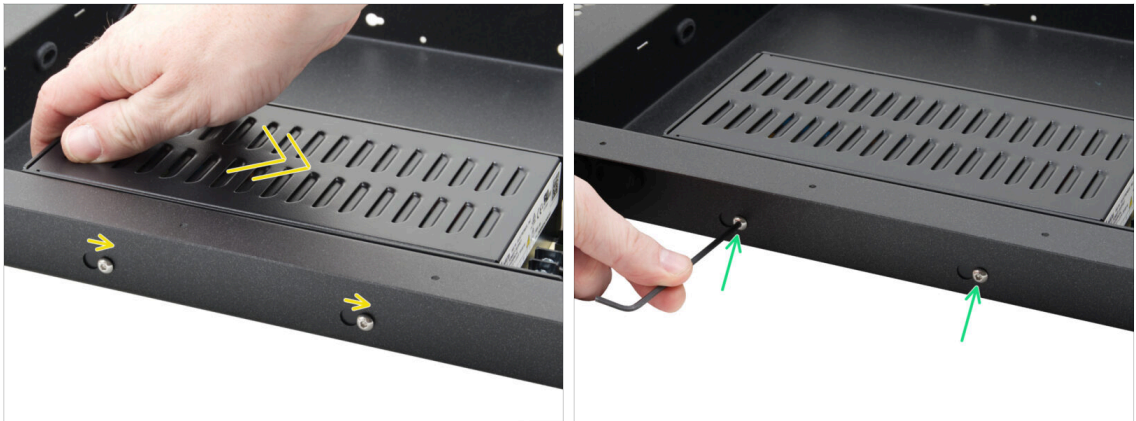

- Faites glisser doucement le bloc d'alimentation de sorte que la position des vis se déplace vers la position finale des trous en forme de trou de serrure.
- Maintenez la position du bloc d'alimentation et serrez complètement les deux vis.

ÉTAPE 22 Alignement de l'assemblage du boîtier de la xBuddy

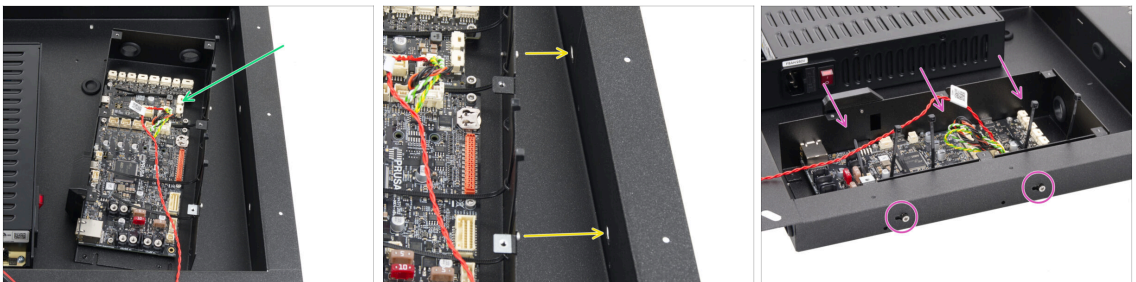

- Insérez soigneusement l'assemblage du boîtier de la xBuddy dans la poche du panneau arrière.
- Alignez les vis du boîtier de la xBuddy sur les trous situés sur le côté droit du panneau arrière.
- Faites glisser le boîtier de la xBuddy de manière à ce que les vis traversent les trous.

ÉTAPE 23 Montage du boîtier de la xBuddy

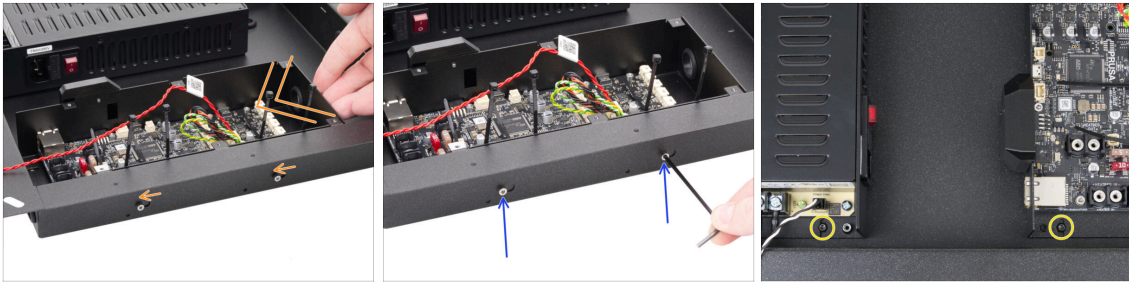

- ◆ Faites glisser doucement l'assemblage du boîtier de la xBuddy de sorte que la position des vis se déplace vers la position finale des trous en forme de trou de serrure.
- ◆ Maintenez la position du boîtier de la xBuddy et serrez complètement les deux vis.
- ◆ Fixez le bloc d'alimentation et l'assemblage du boîtier de la xBuddy au panneau arrière en serrant les deux vis M3x4rT.

ÉTAPE 24 Capot des câbles d'alimentation : préparation des pièces

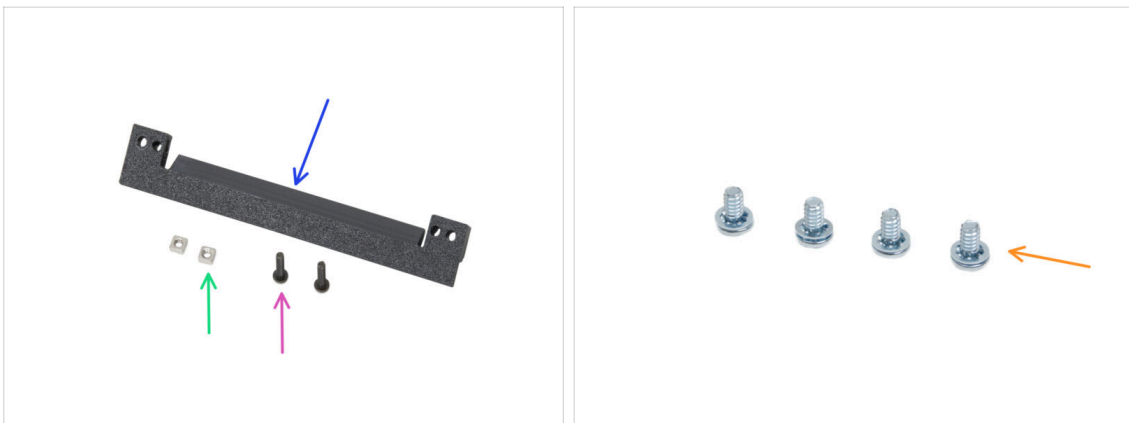

- ◆ **Pour les étapes suivantes, merci de préparer :**
- ◆ PSU-cable-cover (1x) *qui se trouve dans le paquet des pièces imprimées*
- ◆ Écrou M3nS (2x)
- ◆ Vis M3x10rT (2x)
- ◆ Vis de borne d'alimentation 6-32 (4x)

ÉTAPE 25 Connexion des câbles d'alimentation

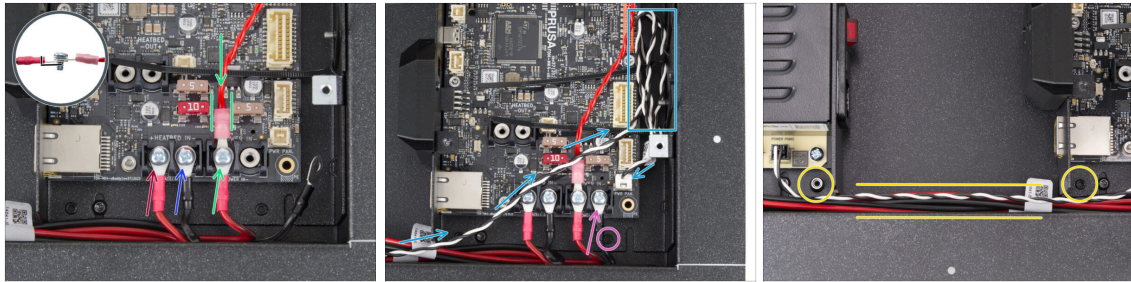

- ◆ Prenez un câble rouge provenant du bloc d'alimentation et connectez-le à la première borne à gauche de la carte xBuddy à l'aide de la vis de borne 6/32". Serrez-la fermement mais doucement.
 - ⚠ Notez que la forme en "L" du connecteur du câble doit toujours passer sous la tête de la vis de borne.
- ◆ Connectez le câble d'alimentation noir de la même paire que le rouge à la deuxième borne à l'aide de la vis de borne 6/32". Serrez fermement les vis.
- ◆ Prenez le deuxième câble rouge du bloc d'alimentation et fixez-le au câble rouge provenant de la carte d'extension. **Notez le détail.** Fixez ces deux câbles avec la vis de borne dans la troisième borne.
 - ◆ Guidez soigneusement le câble de l'extension de la xBuddy entre les fusibles, en vous assurant qu'il est bien positionné sans appuyer contre eux.
- ⓘ **Notez qu'à partir de début 2025, les fusibles sont différents.** Nettement plus petit, blanc et intégré dans l'emplacement du fusible de la carte xBuddy, afin de ne pas obstruer les câbles.
- ◆ Connectez le deuxième câble d'alimentation noir à la xBuddy, **en veillant à ne pas obstruer le trou fileté.**
- ◆ Acheminez le câble d'alimentation vers le boîtier de la xBuddy et connectez-le au connecteur inférieur droit de la carte xBuddy. Faites plusieurs boucles à partir de l'excédent de câble au-dessus de la fente.
- ◆ Disposez les câbles du bloc d'alimentation comme indiqué, en vous assurant qu'ils n'obstruent aucun des trous filetés du bloc d'alimentation et du boîtier de la xBuddy.

ÉTAPE 26 Préparation du PSU-cable-cover

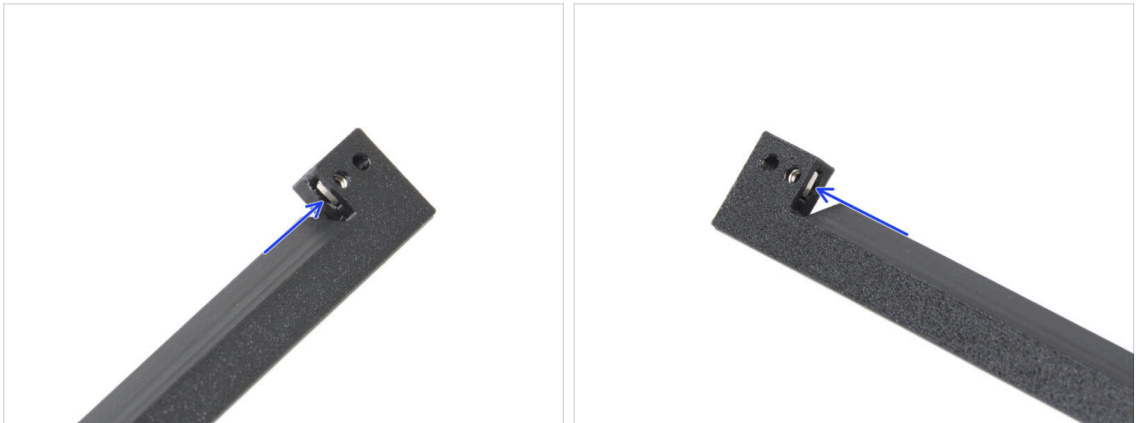

- Insérez un écrou M3nS dans le trou à chaque extrémité du PSU-cable-cover.
- Assurez-vous que les trous sont alignés.

ÉTAPE 27 Gainage des câbles du bloc d'alimentation

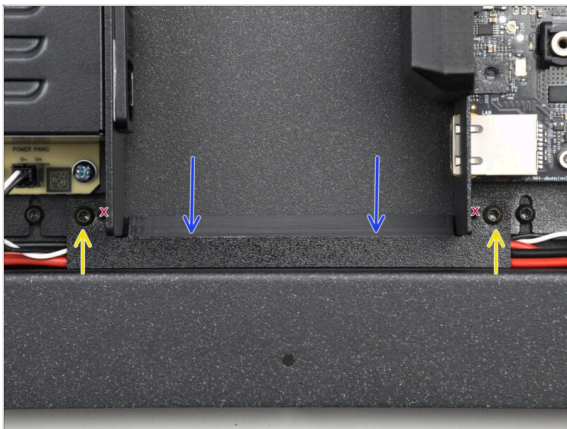

- Fixez le PSU-cable-cover sur les câbles du bloc d'alimentation.
- Fixez le capot avec deux vis M3x10rT dans les trous les plus extérieurs de la pièce.

ÉTAPE 28 Ventilateurs de chambre : préparation des pièces

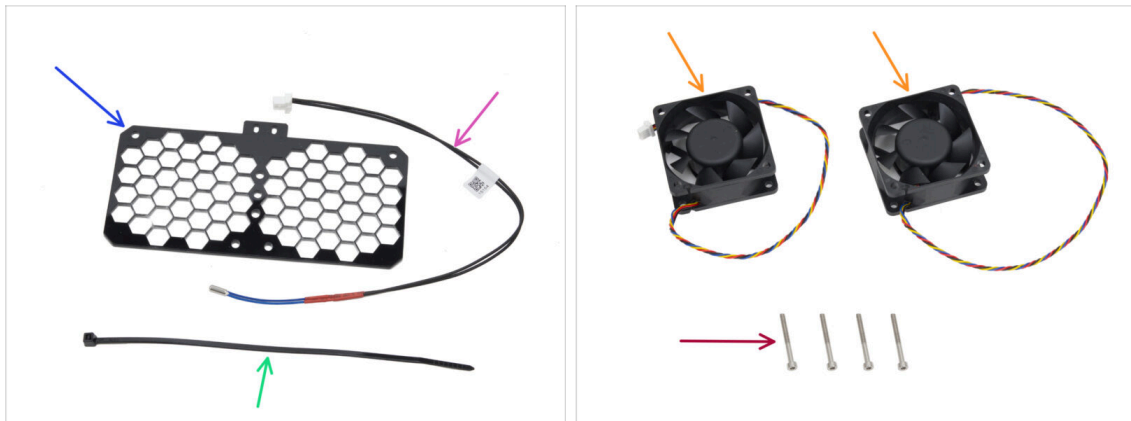

● Pour les étapes suivantes, merci de préparer :

- Grille de ventilation (1x) qui se trouve dans le paquet *Électronique & pièces de la chambre*
- Thermistance de la chambre 260 mm (1x) qui se trouve dans le paquet *Électronique & Pièces de la chambre*
- Collier de serrage (1x)
- Ventilateur de refroidissement (2x) qui se trouve dans le paquet *Électronique & Pièces de la chambre*
- Vis M3x30 (4x)

ÉTAPE 29 Assemblage de la grille de ventilation

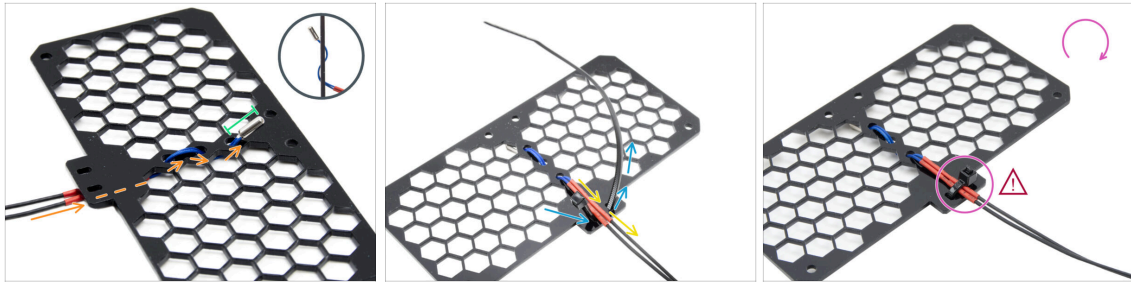

- Guidez le câble de la thermistance sous la grille. Guidez-le dans le sens indiqué sur l'image.
- ❗ La grille est identique des deux côtés.
- Laissez toute la pièce de la thermistance dépasser.
- Retournez la grille et poussez le collier de serrage à travers la paire de trous situés sur la saillie de la grille.
- Faites passer le câble de la thermistance dans le collier de serrage.
- Fixez soigneusement le câble de la thermistance en serrant le collier de serrage. **N'utilisez pas une force excessive et ne serrez pas trop le collier de serrage !** Cela risque d'endommager le câble.
- ⚠ **Assurez-vous que le cliquet du collier de serrage soit situé du côté opposé à la thermistance.**
- Mettez l'assemblage de côté pendant un moment.

ÉTAPE 30 Fixation des ventilateurs

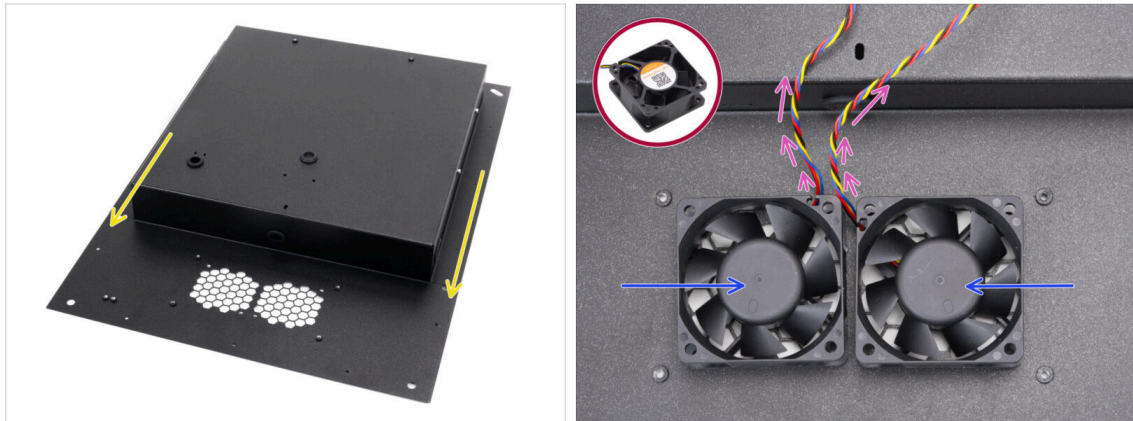

- Placez et orientez le panneau arrière comme sur l'image. Les découpes de la grille doivent être face à vous.
- Placez les deux ventilateurs sur la grille du panneau arrière.
 - ⚠ **Le côté du ventilateur sans l'autocollant doit être orienté vers le haut.**
 - Orientez les ventilateurs de manière à ce que les câbles partent des coins depuis le centre.
 - Laissez les câbles pendre librement pour l'instant, en veillant à ce qu'ils ne soient pas pincés pendant la manipulation.

ÉTAPE 31 Capotage des ventilateurs de refroidissement

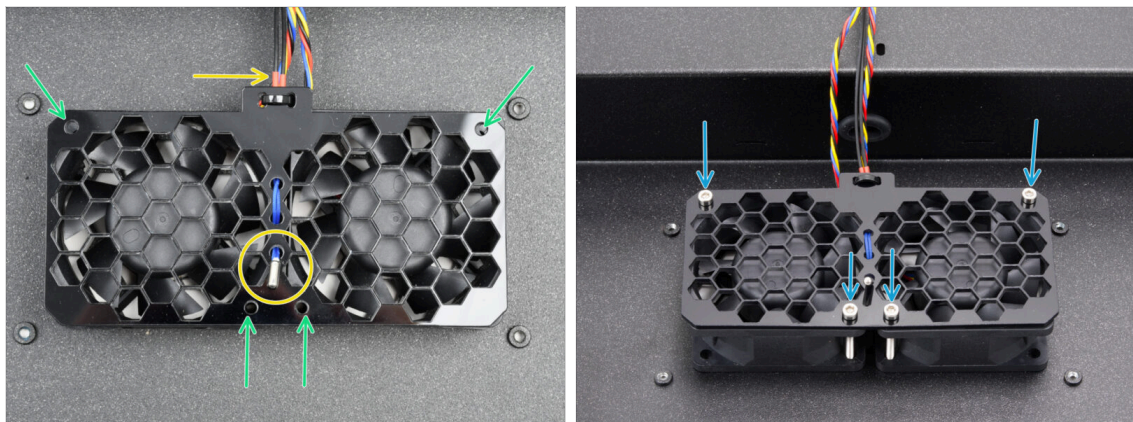

- Placez l'assemblage de la grille de ventilation sur les ventilateurs de refroidissement.
 - ⚠ **Assurez-vous que la thermistance pointe vers le haut et que son câble passe sous la grille.**
- Alignez les trous des ventilateurs, de la grille de ventilation et du panneau arrière.
- Fixez l'assemblage du ventilateur au panneau arrière avec quatre vis M3x30.
 - ⚠ **Ne serrez pas trop les vis pour éviter d'endommager la grille.**

ÉTAPE 32 Profilés arrière : préparation des pièces



● Pour les étapes suivantes, merci de préparer :

● Profilé arrière (2x) qui se trouve dans le paquet des pièces métalliques 1/3

ⓘ Prenez les deux plus longs.

Notez que les deux autres plus longs diffèrent par des découpes.

● Rivet en nylon (11x)

● Vis M3x4rT (4x)

● Vis auto-taraudeuse 2,9x6,5sT (1x) du paquet *Électronique & Visserie*

ÉTAPE 33 Installation des profilés arrière



● Prenez l'assemblage inférieur et tournez-le de manière à ce que le côté arrière (avec un moteur au centre) soit face à vous.



Concentrez-vous sur le coin arrière droit - le côté avec l'ouverture ovale la plus longue dans le panneau inférieur.

● Fixez le profilé arrière au coin droit, à l'aide de l'**extrémité sans brides**.

● Alignez le trou sur la face arrière et fixez-le avec la vis M3x4rT.

● Fixez le coin de l'autre côté avec une deuxième vis M3x4rT - chaque coin sera fixé avec deux vis M3x4rT.

● Procédez de la même manière avec le deuxième profilé arrière sur le coin arrière gauche.

ÉTAPE 34 Montage du panneau arrière

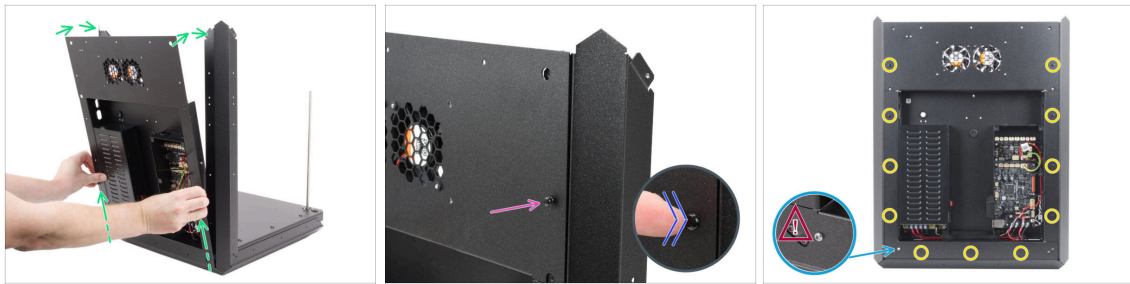

- Soulevez légèrement l'assemblage arrière et placez-le délicatement sur l'assemblage de la base et les profilés arrière.
 - Insérez un rivet en nylon à travers le panneau arrière et le profilé arrière sur le côté supérieur droit.
 - Poussez la tête du rivet avec votre doigt jusqu'à ce qu'il soit complètement inséré.
 - Utilisez cette procédure pour les onze rivets en nylon autour de l'assemblage du panneau arrière pour le fixer en place.
 - Insérez et serrez la vis auto-taraudeuse 2,9x6,5 dans le panneau arrière.
- ⚠ **N'utilisez pas une force excessive lors du serrage de cette vis ! Si vous rencontrez une résistance, utilisez un foret de 2 mm pour pré-percer le trou. Ou laissez la vis pas complètement serrée.**

ÉTAPE 35 Carte splitter des moteurs pas-à-pas : préparation des pièces

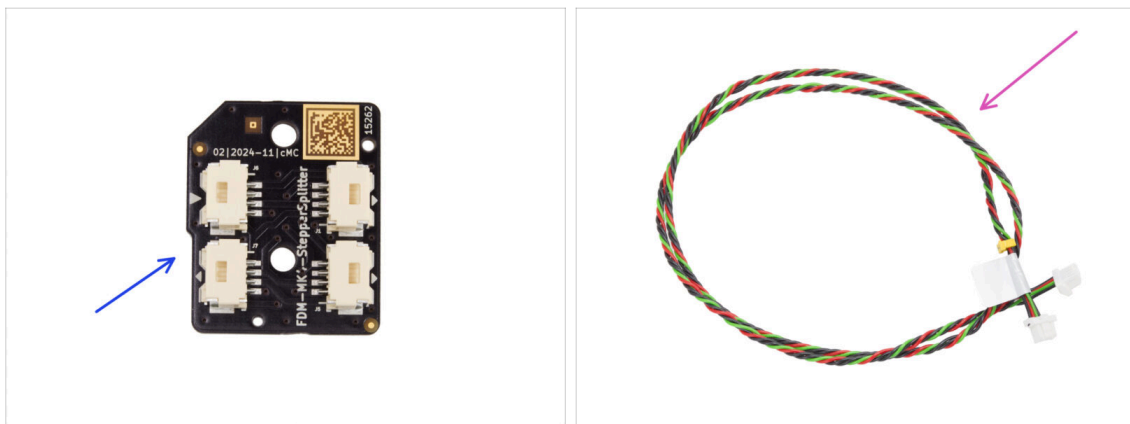

- **Pour les étapes suivantes, merci de préparer :**
- Carte splitter des moteurs pas-à-pas (1x) qui se trouve dans le paquet *Électronique & Pièces de la chambre*
- Câble de la carte splitter des moteurs pas-à-pas (1x) qui se trouve dans le paquet *Électronique & Visserie*

ÉTAPE 36 Guidage du câble de la carte splitter des moteurs pas-à-pas



- Retournez très soigneusement l'assemblage sur son dos (panneau arrière).
 - **Il est recommandé de soutenir l'arrière de l'assemblage** avec un socle souple et surélevé pour éviter qu'il ne repose sur le module Wi-Fi en saillie.
 - ⓘ Conseil : utilisez le rembourrage en mousse du paquet des pièces en tôle ou un carton vide.
 - Guidez le câble de la carte splitter des moteurs pas-à-pas à travers les trois colliers de serrage sur le côté gauche.
 - Pour l'instant, laissez le côté avec l'étiquette pendre librement à l'extérieur.
 - Guidez le câble du moteur R de l'axe Z à travers les trois colliers de serrage sur le côté gauche.
- ⚠ Ne serrez pas les colliers de serrage pour le moment.**

ÉTAPE 37 Connexion de la carte splitter des moteurs pas-à-pas

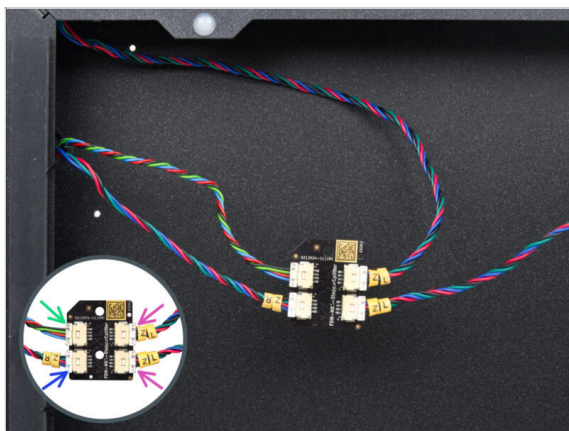

- **Connectez les câbles du moteur Z à la carte splitter des moteurs pas-à-pas :**
 - Câble de la carte splitter des moteurs pas-à-pas
 - Moteur R de l'axe Z
 - Moteur L de l'axe Z
 - Moteur L de l'axe Z

ÉTAPE 38 Montage de la carte splitter des moteurs pas-à-pas

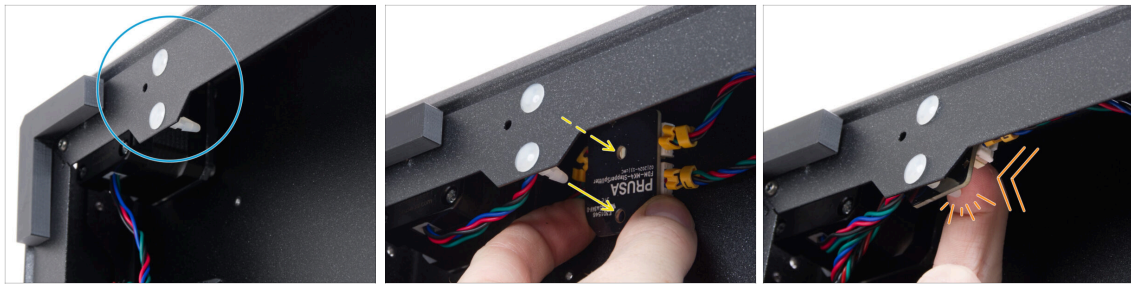

- Localisez les deux clips de fixation dans le cadre inférieur.
- Depuis l'intérieur du cadre, préparez la carte splitter des moteurs pas-à-pas et fixez ses trous en face des clips.
- Vérifiez la bonne orientation de la pièce grâce au logo sur la carte. **Le logo est à l'envers.**
- Poussez la carte splitter des moteurs pas-à-pas alignée sur les clips jusqu'à ce que vous sentiez un clic - cela fixe la carte splitter des moteurs pas-à-pas. Appuyez au centre de la carte.
- ❗ Il est nécessaire d'appliquer une pression importante pour fixer la pièce. Soyez toutefois très prudent afin de ne pas endommager les composants.

ÉTAPE 39 Câble du LCD : préparation des pièces

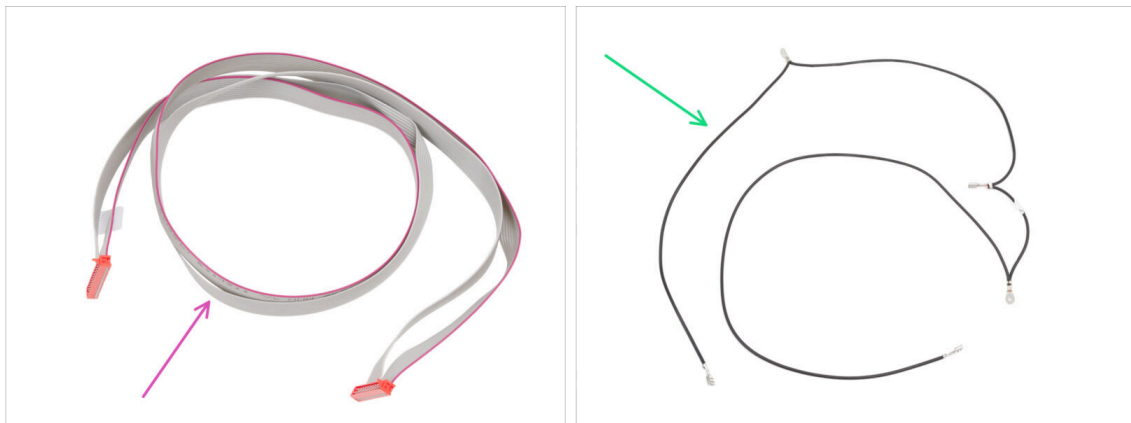

- Pour les étapes suivantes, merci de préparer :
- Câble du xLCD (1x) qui se trouve dans le paquet *Électronique & Visserie*
- Câble FE principal (1x) qui se trouve dans le paquet *Électronique & Visserie*

ÉTAPE 40 Guidage du câble du LCD

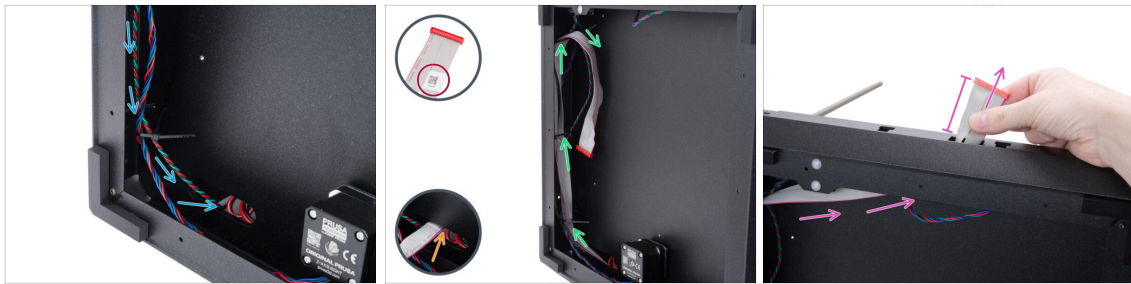

- ➊ Guidez le câble de la carte splitter des moteurs pas-à-pas à travers le trou ovale jusqu'à l'électronique.
- ➋ Prenez l'extrémité du câble du xLCD avec le QR code.
- ➌ Poussez quelques centimètres du câble du xLCD (l'extrémité avec l'étiquette QR code) à travers le trou ovale du panneau inférieur.
- ⓘ Le câble doit être légèrement plié pour passer dans le trou.
- ➍ Guidez le câble du xLCD à travers les colliers de serrage sur le côté gauche du cadre.
- ➎ Guidez le câble du xLCD à travers l'ouverture rectangulaire du profilé avant. Laissez dépasser d'environ 6 cm (2,36 in).
- ➏ Laissez le câble pendre librement pour le moment.

ÉTAPE 41 Informations sur la câble FE principal

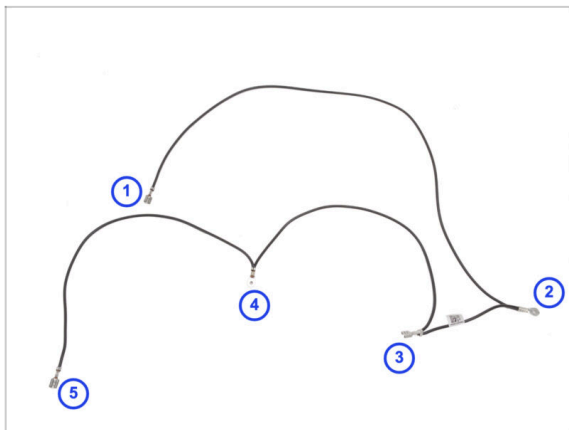

- ➏ Disposez le câble FE principal comme indiqué sur l'image, en vous assurant que chaque connecteur est positionné de la même façon.
- ➐ Les connecteurs sont numérotés sur l'image à titre de référence uniquement. Cette numérotation sera utilisée dans les étapes suivantes pour faciliter leur bonne connexion.
- ⓘ Remarque : nous indiquerons toujours quel connecteur utiliser dans les étapes suivantes. Il est toutefois judicieux de garder à l'esprit cet aperçu pour faciliter le montage.

ÉTAPE 42 Connexion du câble FE (n°3)

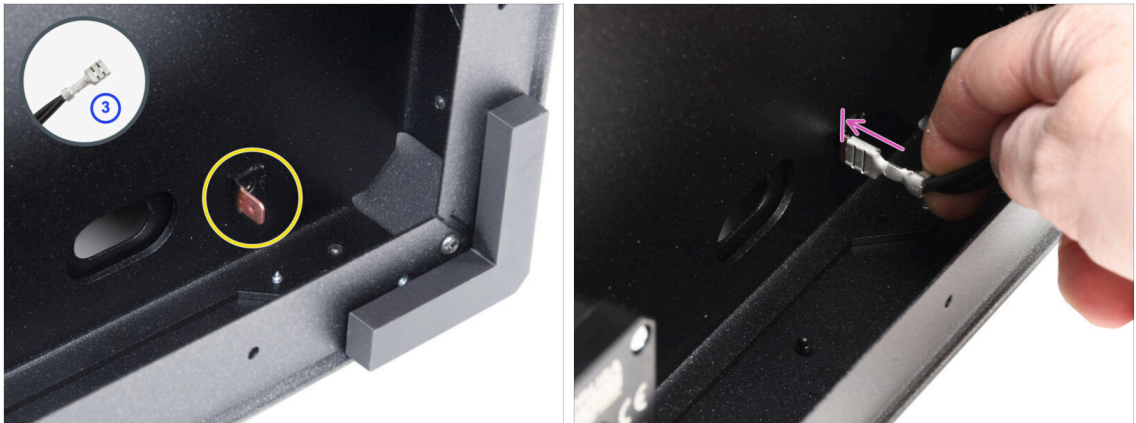

- ◆ Préparez le connecteur numéro 3.
 - ⓘ C'est le connecteur faston femelle au milieu du câble.
- ◆ Localisez le connecteur Faston mâle dans le coin inférieur droit.
- ◆ Faites glisser complètement le connecteur du câble FE sur le connecteur Faston.

ÉTAPE 43 Guidage du câble FE (n°2)



- ◆ Prenez le connecteur de câble FE numéro 2.
 - ⓘ Le connecteur rond à proximité.
- ◆ Insérez le connecteur sans serrer dans le trou du panneau inférieur.

ÉTAPE 44 Guidage du câble FE (n°1)

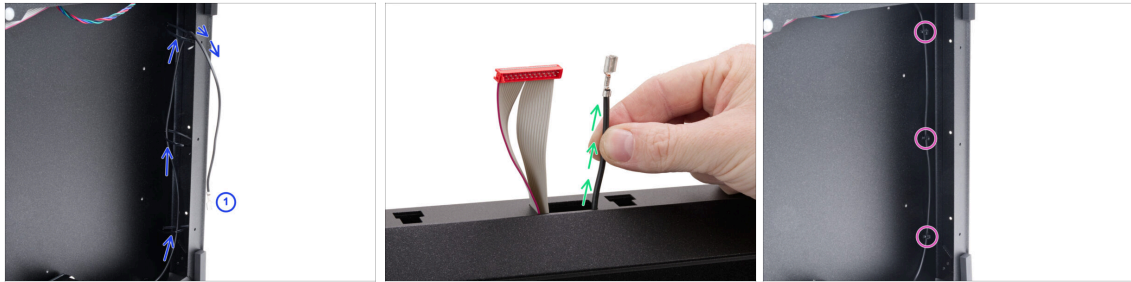

- ◆ Prenez le connecteur numéro 1 et guidez-le à travers les colliers de serrage sur le côté droit du cadre.
- ⓘ C'est la partie longue avec juste un connecteur faston à l'extrémité.
- ◆ Poussez le connecteur à travers l'ouverture rectangulaire du profilé avant. Laissez dépasser d'environ 6 cm (2,36 in).
- ◆ Laissez le câble pendre librement pour le moment.
- ◆ Serrez les trois colliers de serrage. Coupez l'excédent.

ÉTAPE 45 Guidage du câble FE (n°4 et 5)

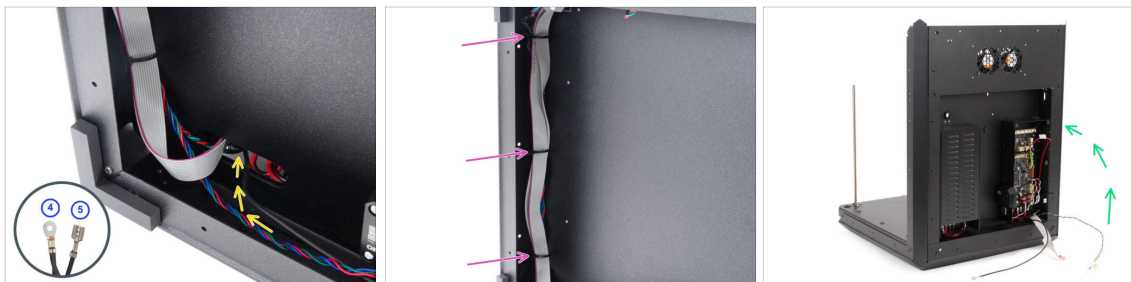

- ◆ Prenez les connecteurs numéro 4 et 5 du câble FE.
- ◆ Poussez les deux connecteurs à travers le trou le plus à gauche en bas. Laissez-les libres pour l'instant.
- ◆ Serrez les trois colliers de serrage sur le côté gauche du cadre. Coupez l'excédent.
- ◆ Il n'est pas nécessaire de serrer complètement les colliers de serrage. Cependant, les câbles doivent toujours être faciles à déplacer pour tout réglage de longueur nécessaire lors de la connexion.
- ◆ Remettez soigneusement l'imprimante sur ses pieds. Concentrez-vous sur l'arrière.

ÉTAPE 46 Câble FE - xBuddy : préparation des pièces : préparation des pièces

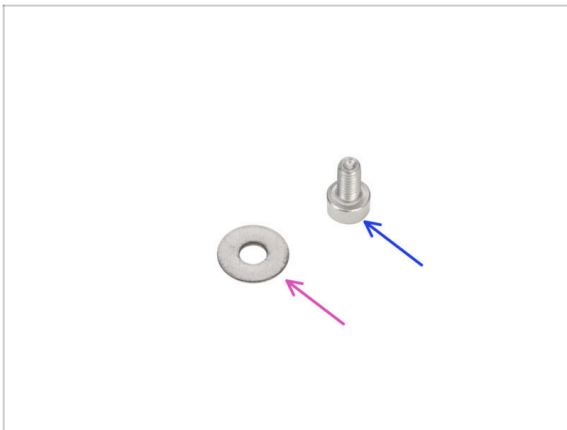

● Pour les étapes suivantes, merci de préparer :

● Rondelle M3w (1x)

● Vis M3x6 (1x)

ÉTAPE 47 Connexion du câble FE : xBuddy



● Prenez le connecteur numéro 4 et connectez-le à la xBuddy à l'aide de la vis M3x6 et de la rondelle M3w.

⚠ La rondelle M3 doit être entre la tête de vis et le connecteur.

● Guidez le câble FE (numéro 5) le long du boîtier de la xBuddy et faites-le passer à travers les trous du côté droit hors du boîtier.

● Guidez le câble de la carte splitter des moteurs pas-à-pas le long du boîtier de la xBuddy et connectez-le au deuxième connecteur à partir de la droite dans la rangée supérieure de la carte xBuddy (marqué ZR).

ÉTAPE 48 Branchement du câble du xLCD

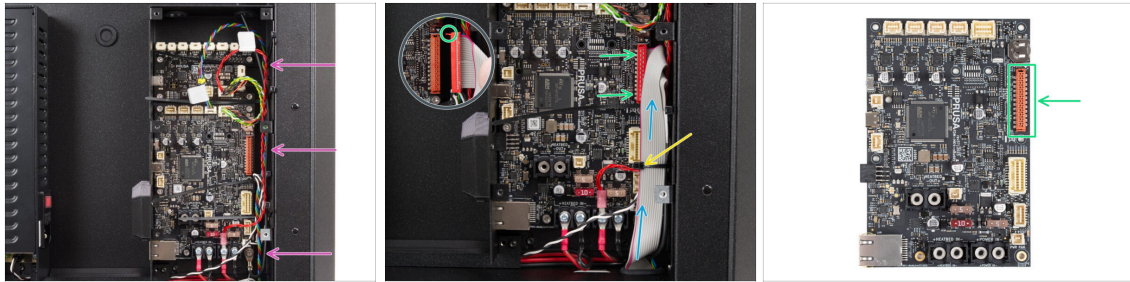

- ◆ Disposez les câbles comme montré - acheminez tous les câbles le long du côté droit du boîtier de la xBuddy.
- ⚠ Assurez-vous que tous les câbles passent à travers les colliers de serrage dans le boîtier de la xBuddy, et non en dessous.
- ◆ Placez le câble du xLCD sur les autres câbles et acheminez-le vers le haut.
- ◆ Connectez le xLCD à l'emplacement sur le côté droit de la xBuddy. **Notez le loquet de sécurité sur le connecteur du câble du xLCD. Le loquet doit s'insérer dans la partie supérieure du connecteur.**
- ◆ Fixez la disposition des câbles en serrant le collier de serrage inférieur. **Ne serrez pas les trois colliers de serrage restants !**
- ⚠ **Ne serrez pas trop le collier de serrage, car cela pourrait endommager les fils.**
- ◆ Coupez soigneusement l'excédent de longueur du collier de serrage. **Évitez de couper les câbles !**

ÉTAPE 49 PSU-cover : préparation des pièces : préparation des pièces

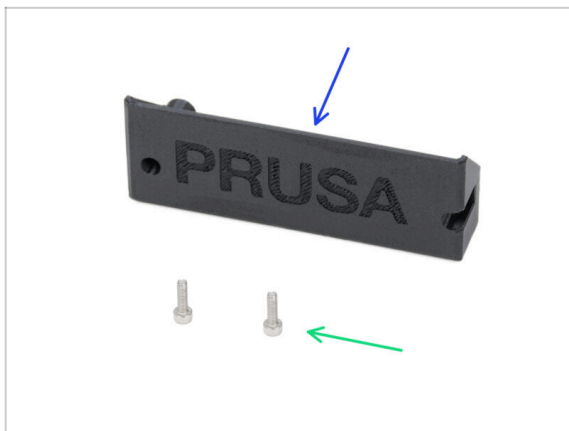

- ◆ Pour les étapes suivantes, merci de préparer :
- ◆ CORE-One-PSU-cover (1x) qui se trouve dans le paquet des pièces imprimées
- ◆ Vis M3x10 (2x)

ÉTAPE 50 Connexion du câble FE : Bloc d'alimentation



- Retirez la vis de la carte d'alimentation. **Ne la jetez pas !**
- Assurez-vous que le connecteur FE (numéro 2) est acheminé dans le compartiment du bloc d'alimentation.
- Insérez la vis retirée dans le connecteur du câble FE et revissez-la sur la carte d'alimentation.
 - Notez la bonne orientation du connecteur.
- Faites pivoter le connecteur dans le sens inverse des aiguilles d'une montre, en le positionnant de manière à ce qu'il ne bloque pas le trou fileté situé en dessous.
- Fixez le PSU-cover sur les connecteurs du bloc d'alimentation et fixez-le avec deux vis M3x10.

ÉTAPE 51 C'est l'heure des Haribo

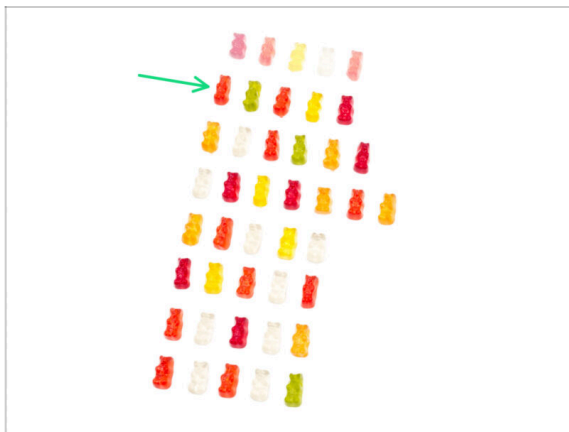

- Il est temps de se ressourcer pour le prochain chapitre !
- Mangez la deuxième rangée.
- ⚠ **Pas de triche** — mangez uniquement le nombre indiqué !

ÉTAPE 52 Fini



- Félicitations ! L'assemblage de l'arrière est installé.
- Passez maintenant au chapitre suivant.

4. Assemblage du plateau chauffant

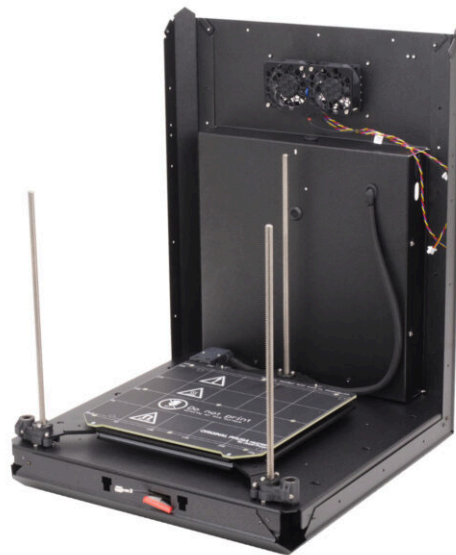

ÉTAPE 1 Outils nécessaires pour ce chapitre

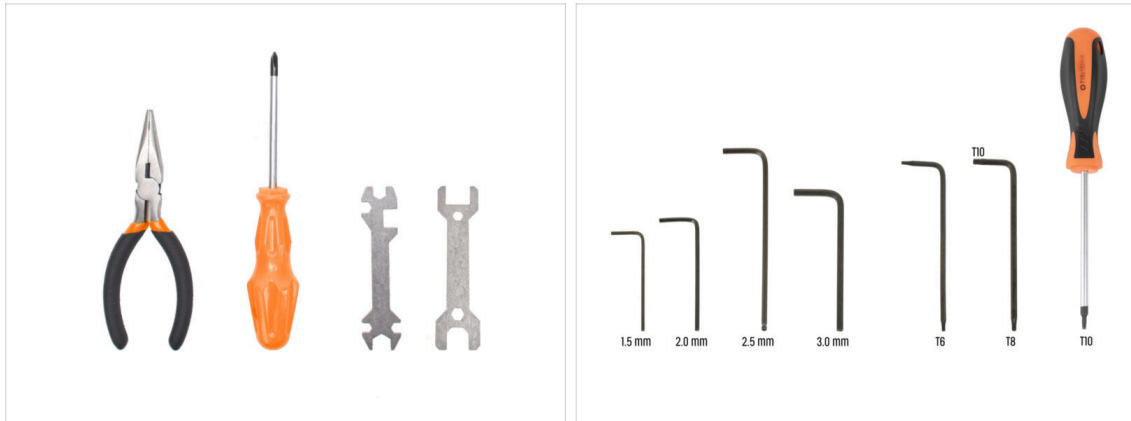

● **Pour ce chapitre, veuillez préparer :**

- Pince à bec fin
- Clé universelle
- Clé 13-16
- Tournevis Philips (PH2)
- Clé Allen de 2,5 mm
- Clé Allen de 2,0 mm
- Clé Torx T10 / Tournevis Torx T10

ÉTAPE 2 Plateau chauffant : préparation des pièces

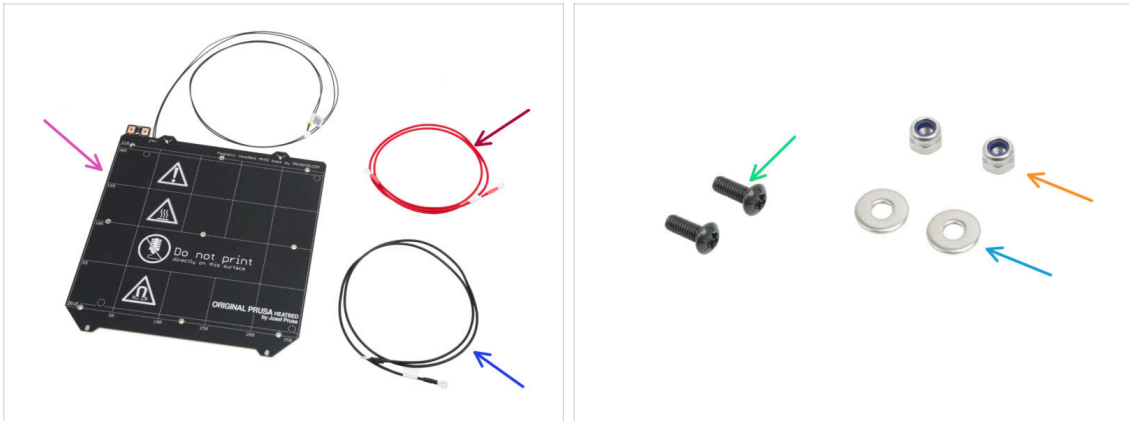

● Pour les étapes suivantes, merci de préparer :

- Plateau chauffant MK52 24 V (1x) qui se trouve dans le paquet des Pièces du CoreXY + du Jeu de charnières
- Câble rouge du plateau chauffant (1x) qui se trouve dans le paquet Électronique & Visserie
- Câble noir du plateau chauffant (1x) qui se trouve dans le paquet Électronique & Visserie
- Vis M3x10rT (2x)
- Écrou M3nN (2x)
- Rondelles M3w (2x)

ÉTAPE 3 Assemblage du câble du plateau chauffant (partie 1)

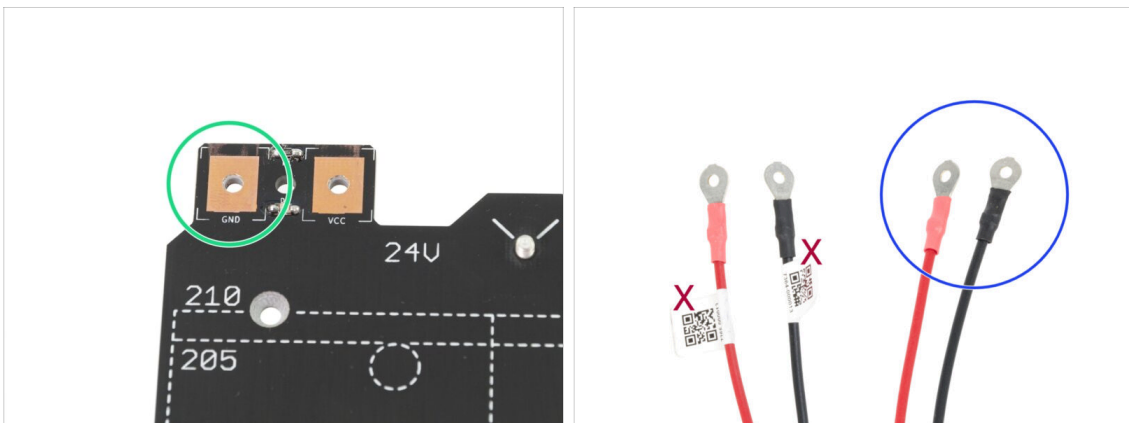

- **IL EST IMPORTANT** de connecter correctement le câble d'alimentation. Avant que vous ne commenciez l'assemblage, regardez les broches. Celle de gauche avec le signe "GND" doit être connectée au **FIL NOIR**.
- Prenez les deux câbles du plateau chauffant. Notez l'étiquette sur chaque câble. Pour les étapes suivantes, préparez les extrémités des câbles **sans l'étiquette**.

ÉTAPE 4 Assemblage du câble du plateau chauffant (partie 2)

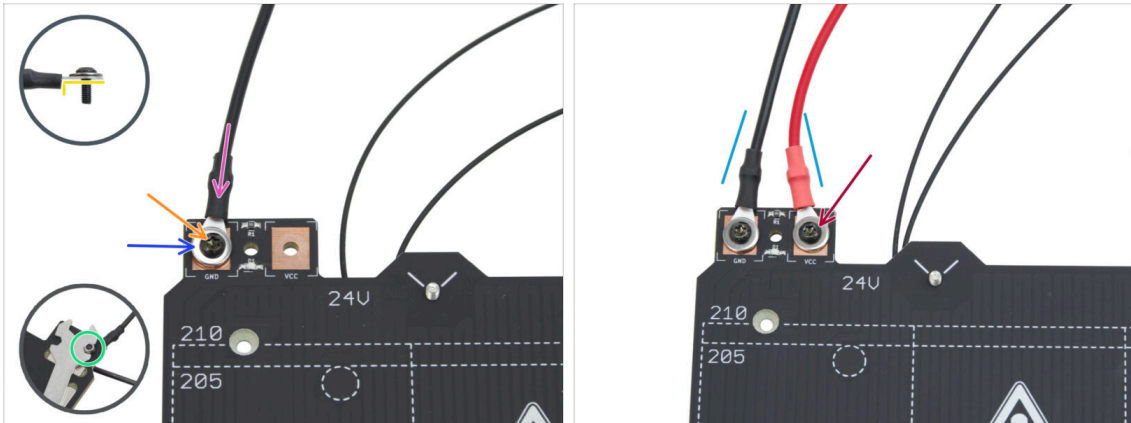

- Placez le câble noir sur la broche avec le signe "GND". **Utilisez l'extrémité du câble qui n'est pas étiquetée avec le QR code.** Le QR code doit être à l'autre bout.
- Notez la bonne position de la cosse du câble sur le détail.
- Placez la rondelle M3w au-dessus du connecteur de câble rond.
- Poussez la vis M3x10rT à travers toutes les pièces.
- Tenez la vis et retournez prudemment le plateau chauffant à l'envers.
- Fixez l'écrou M3nN sur la vis M3x10rT et serrez-le légèrement.
- En utilisant la même procédure, fixez le câble rouge à la broche étiquetée "VCC" sur le plateau chauffant.
- Guidez légèrement les câbles du plateau chauffant l'un vers l'autre (en forme de "V"). **Serrez ensuite fermement les écrous par le dessous.**

ÉTAPE 5 Bed-cable-cover-bottom : préparation des pièces

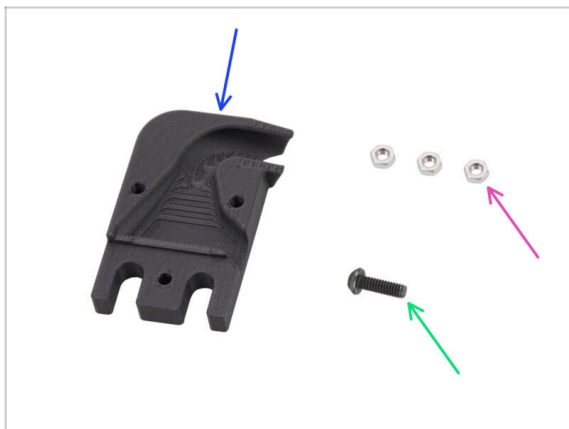

- **Pour les étapes suivantes, merci de préparer :**
- Bed-cable-cover-bottom (1x)
- Écrou M3n (3x)
- Vis M3x10rT (1x)

ÉTAPE 6 Fixation du cache-câble

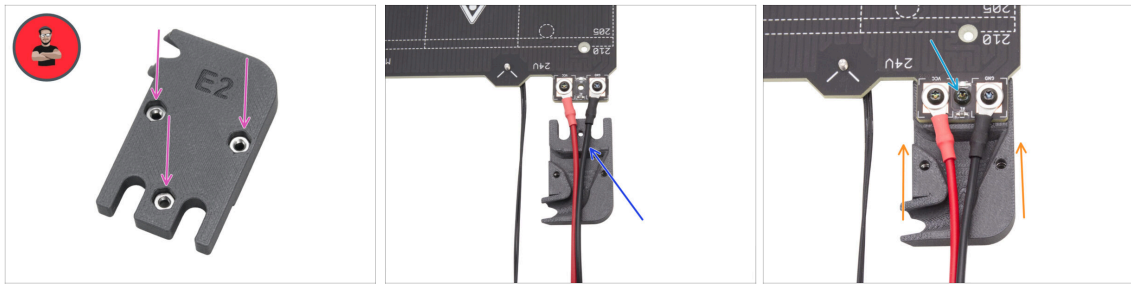

- ◆ Insérez trois écrous M3n dans la pièce Bed-cable-cover-bottom.
- ⓘ Conseil de pro : utilisez la technique du tirage avec vis.
- ◆ Assurez-vous que les écrous sont complètement insérés et maintenus en place.
- ◆ Insérez le Bed-cable-cover-bottom sous les câbles du plateau chauffant. Notez l'orientation de la pièce.
- ◆ Faites glisser le Bed-cable-cover-bottom sous la zone de fixation des câbles du plateau chauffant.
- ◆ Alignez le trou du plateau chauffant avec le capot des câbles et fixez-le avec la vis M3x10rT.

ÉTAPE 7 Chariot de plateau chauffant : préparation des pièces



- ◆ **Pour les étapes suivantes, merci de préparer :**
- ◆ Chariot du plateau chauffant (1x) qui se trouve dans le paquet des pièces métalliques 1/3
- ◆ Joint de dilatation (8x) qui se trouve dans le paquet Électronique
- ◆ vis M3x4r (8x)
- 📌 Le paquet de visserie comprend des vis M3x4r et M3x4rT. Assurez-vous d'avoir préparé le bon type.

ÉTAPE 8 Préparation du chariot du plateau chauffant

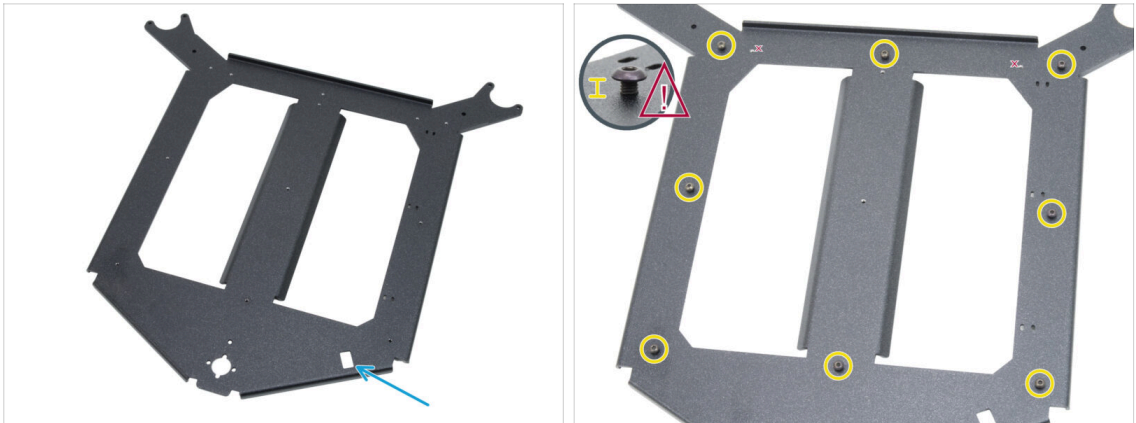

- Placez le chariot du plateau chauffant devant vous dans la même orientation que sur la photo.
- Assurez-vous que la **découpe rectangulaire est face à vous sur le côté droit**.
- Insérez huit vis M3x4r autour du chariot du plateau chauffant.
- ⓘ Assurez-vous d'utiliser la bonne vis M3x4r pour clé Allen. **N'utilisez pas la vis Torx.**, car la clé Torx ne passe pas dans le trou de la jonction.
- ⚠ **Ne serrez pas complètement ; laissez un espace d'environ 3 mm (0,12 po).**

ÉTAPE 9 Installation des joints de dilatation



- Fixez un joint de dilatation à n'importe quelle vis M3x4r dans la même orientation que celle illustrée.
- Notez la "rainure" en forme de U pour la vis à l'intérieur du joint de dilatation - orientez-la vers la vis.
- Faites glisser le joint de dilatation sur la vis.
- Saisissez le joint de dilatation dans la découpe rectangulaire de la clé universelle.
- Positionnez la clé avec le joint de dilatation dans sa bonne orientation comme indiqué sur l'illustration.
- **Maintenez le joint de dilatation dans la bonne position** et serrez fermement la vis M3x4r à travers le joint de dilatation avec une clé Allen de 2,0 mm.
- ⚠ **Répétez cette procédure pour tous les autres joints de dilatation. Respectez leur bonne position !**

ÉTAPE 10 Bande LED RGB : préparation des pièces

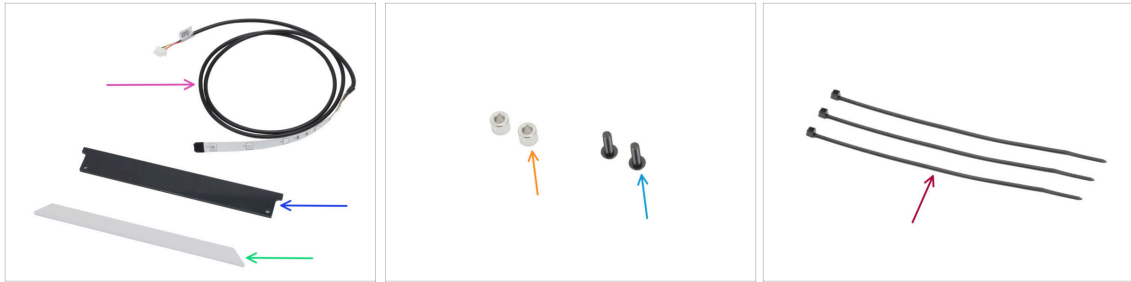

◆ Pour les étapes suivantes, merci de préparer :

◆ Bande LED RGB 166 mm (1x) qui se trouve dans le paquet *Électronique & Visserie*

⚠ Évitez tout contact direct avec les LED et les résistances de la bande LED.

◆ Capot des LED de statut (1x) qui se trouve dans le paquet *Électronique & Pièces de la chambre*

◆ Diffuseur de la bande LED (1x) qui se trouve dans le paquet des *Pièces du CoreXY + du Jeu de charnières*

◆ Entretoise 3,2/6x5 mm (2x) qui se trouve dans le paquet *Électronique & Visserie*

◆ Vis M3x10rT (2x)

◆ Collier de serrage (3x)

ÉTAPE 11 Installation de la bande LED

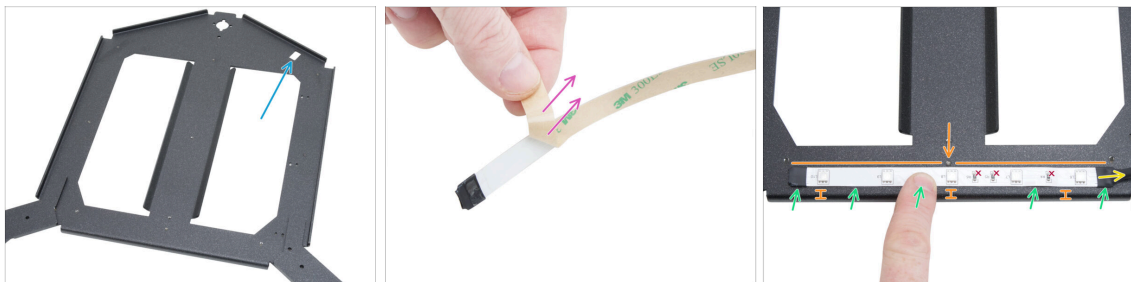

◆ Placez le chariot du plateau chauffant devant vous dans la même orientation que sur la photo.

◆ Assurez-vous que la découpe rectangulaire est loin de vous et sur le côté droit.

◆ Décollez soigneusement la couche protectrice (papier) de la bande LED RGB.

⚠ Après avoir retiré la couche protectrice, la bande LED RGB est adhésive.

◆ Collez la bande LED RGB uniformément sur l'avant du chariot du plateau chauffant, à environ 3 mm (0,12 in) du bord plié. Alignez la LED du milieu avec la vis du chariot.

◆ Le câble de la bande LED RGB doit pointer vers la droite.

◆ Après le collage, appuyez légèrement sur les zones vides de la bande pour assurer l'adhérence. **Ne touchez pas les LED et les résistances !**

ÉTAPE 12 Fixation du diffuseur de la bande LED

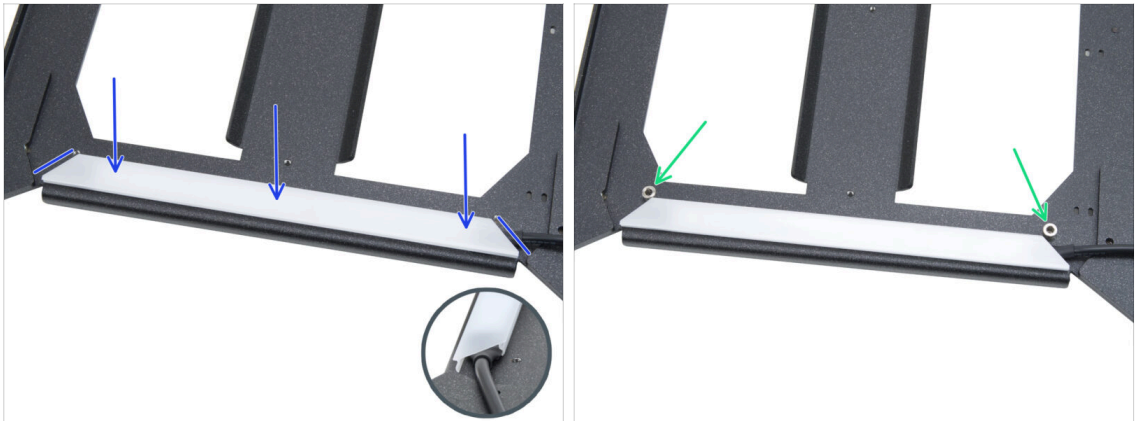

- Placez le diffuseur de la bande LED sur la bande LED RGB. Notez l'orientation de la pièce - par rapport aux bords biseautés.
- Placez deux entretoises 3,2/6x5 mm sur les trous situés sur les bords de l'assemblage des LED.

ÉTAPE 13 Capotage la bande LED RGB

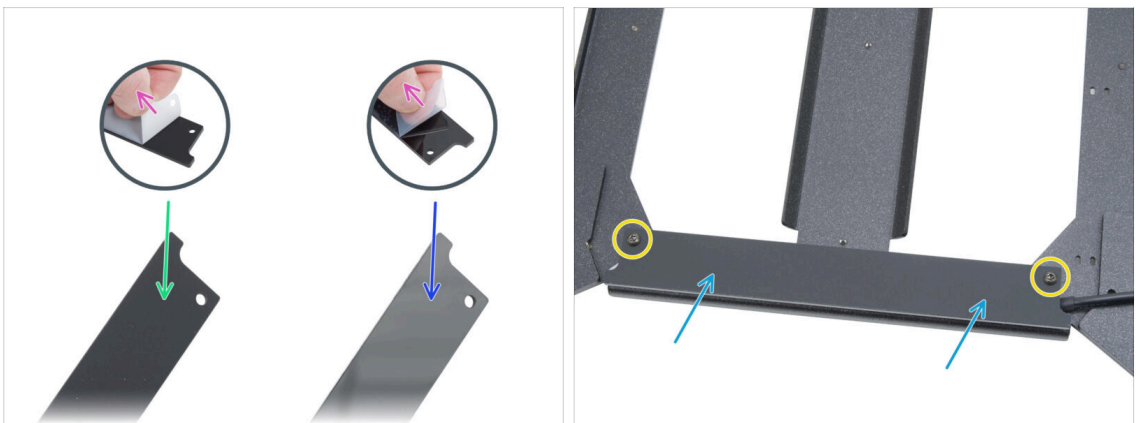

- Des deux côtés du capot des LED de statut, retirez les couches protectrices.
- Notez qu'un côté du capot est mat.
- L'autre côté du capot est brillant.
- Fixez le capot de la bande LED à l'assemblage, **côté mat vers le haut**.
- Fixez toutes les pièces ensemble en insérant et en serrant deux vis M3x10rT. **Ne serrez pas trop les vis**, car cela pourrait fissurer le capot.

ÉTAPE 14 Guidage du câble de la bande LED RGB

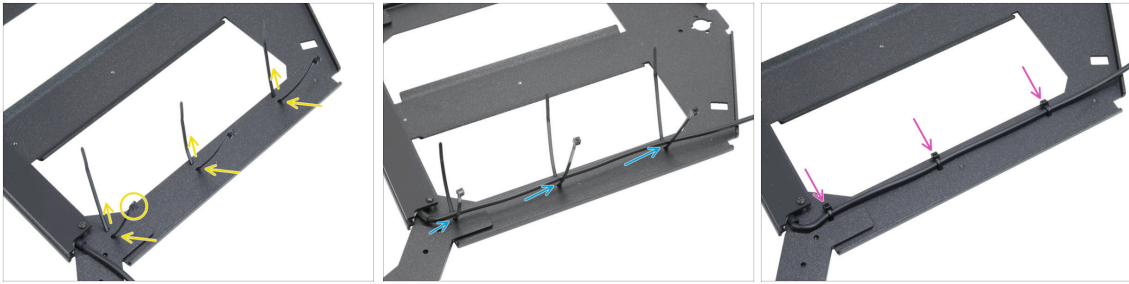

- Enfilez les trois colliers de serrage le long du CÔTÉ DROIT du chariot du plateau chauffant. Assurez-vous que les têtes des colliers de serrage sont orientées vers l'extérieur.
- Guidez le câble de la bande LED RGB à travers tous les colliers de serrage.
- Serrez ensuite les trois colliers de serrage. Coupez l'excédent des colliers de serrage.

ÉTAPE 15 Supports de plateau : préparation des pièces

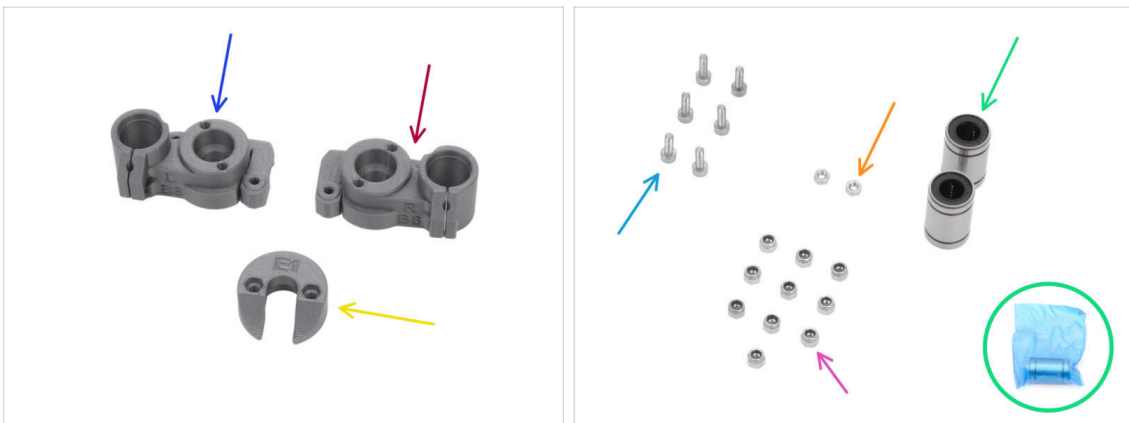

- **Pour les étapes suivantes, merci de préparer :**
- CORE-One-bed-mount-left (1x) *qui se trouve dans le paquet des pièces imprimées*
- CORE-One-bed-mount-right (1x) *qui se trouve dans le paquet des pièces imprimées*
- CORE-One-bed-spacer-rear (1x) *qui se trouve dans le paquet des pièces imprimées*
- Roulement LM8UU (2x) *qui se trouve dans le paquet Électronique*
- ⓘ Les roulements du kit sont emballés dans des sacs bleus.
- Vis M3x10 (6x)
- Écrou M3n (2x)
- Écrou M3nN (10x)

ÉTAPE 16 Assemblage des supports du plateau

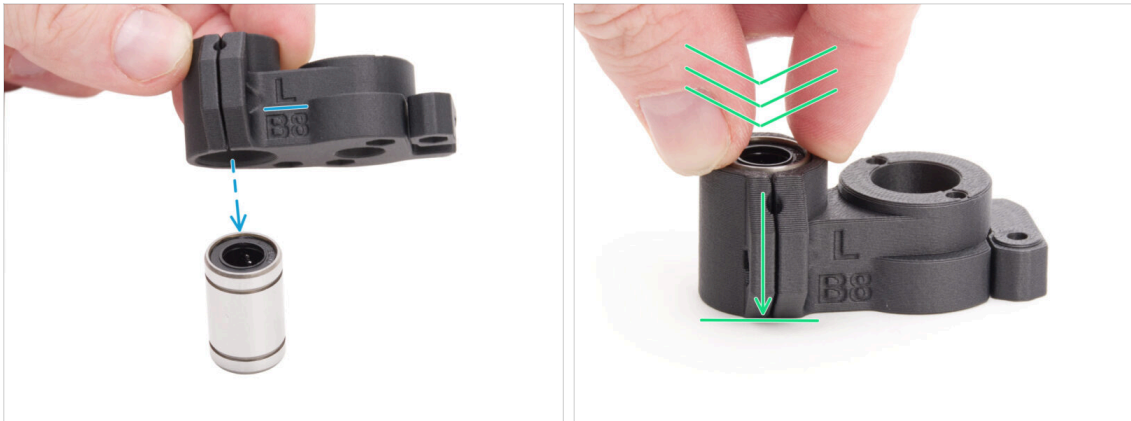

- Placez le CORE-One-bed-mount-left sur le roulement, en vous assurant de la bonne orientation.
- Appuyez la pièce sur le roulement en appliquant plus de force pour vous assurer qu'elle se déplace complètement vers le bas. Vous sentirez un clic, indiquant que la pièce en plastique et le roulement sont correctement installés.
- ⓘ Utilisez un tournevis plat pour élargir délicatement l'ouverture du support du plateau si vous avez des difficultés à insérer le roulement.
 - ⚠ Le roulement doit être entièrement enfermé dans la pièce et ne doit pas dépasser.
- Suivez la même procédure avec le CORE-One-bed-mount-right.

ÉTAPE 17 Fixation des supports du plateau



- Insérez un écrou M3n dans le CORE-One-bed-mount-left.
- Positionnez le CORE-One-bed-mount-left comme sur l'image :
 - Positionnez le roulement de manière à ce que deux rangées de billes soient orientées vers le bas de la pièce, et non une seule.
- Maintenez le roulement en position et fixez-le en insérant et en serrant une vis M3x10.
 - ⚠ Assurez-vous que la surface supérieure du roulement affleure la surface supérieure de la pièce en plastique.
- Suivez la même procédure avec le CORE-One-bed-mount-right.

ÉTAPE 18 Supports du plateau : insertion des écrous



- ◆ Insérez quatre écrous M3nN dans les deux supports de plateau.
- ◆ Assurez-vous qu'ils sont complètement insérés à l'intérieur.

ÉTAPE 19 Assemblage du CORE-One-bed-spacer-rear



- ◆ Insérez deux écrous M3nN dans la CORE-One-bed-spacer-rear.
- ◆ Insérez les écrous autant que possible.

📌 Mettez la pièce assemblée de côté dans un endroit sûr. Elle sera nécessaire ultérieurement.

ÉTAPE 20 Installation du bed-mount-right



- ◆ Tournez le chariot du plateau chauffant avec les "fourches" face à vous et avec les joints de dilatation orientés vers le haut.
- ◆ Prenez la pièce CORE-One-bed-mount-right et faites-la glisser **sous** la fourche **droite** - avec le roulement à droite.
- ◆ Fixez-la avec deux vis M3x10.

ÉTAPE 21 Installation du bed-mount-left



- Prenez la pièce CORE-One-bed-mount-left et faites-la glisser **sous** la fourche **gauche** - avec le roulement à gauche.
- Fixez-la avec deux vis M3x10.

ÉTAPE 22 Montage du plateau chauffant : préparation des pièces

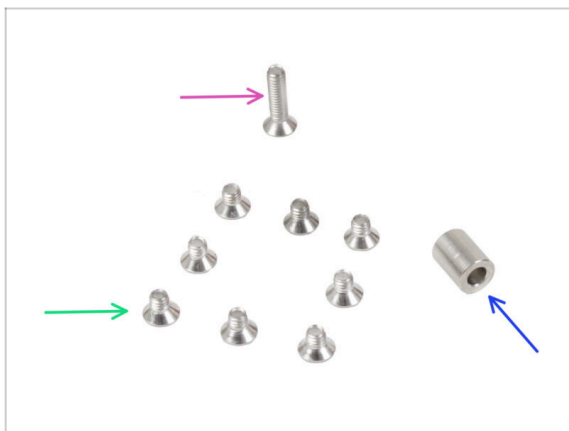

- **Pour les étapes suivantes, merci de préparer :**
- Vis à tête fraisée M3x12bT (1x)
 - ⓘ Remarque : le paquet peut lister cette vis comme M3x12cT.
- Entretoise 6x3,1x8 mm (1x) *qui se trouve dans le paquet de l'assemblage du Nextruder dans la boîte de l'Électronique.*
- Vis à tête fraisée M3x4bT (8x)

ÉTAPE 23 Montage du plateau chauffant

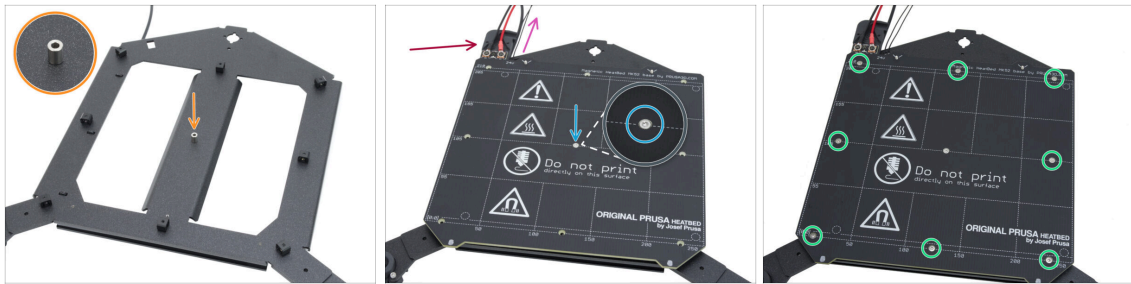

- Placez l'entretoise sur le chariot du plateau chauffant du côté avec les joints de dilatation et alignez-la avec le trou au centre.
- Placez le plateau chauffant sur le chariot du plateau chauffant et fixez-le avec la M3x12bT. **Ne serrez pas encore complètement la vis.**
 - Assurez-vous que le câble de la thermistance du plateau chauffant (la paire la plus fine) est acheminé le long des câbles d'alimentation du plateau chauffant. Ne le faites pas passer autour ou à travers des joints de dilatation.
- ⚠ **Assurez-vous de la bonne orientation de la pièce. Utilisez les câbles du plateau chauffant comme guide.**
- Insérez les vis M3x4bT dans les trous restants du plateau chauffant. **Ne serrez pas encore complètement les vis.**

ÉTAPE 24 Serrage du plateau chauffant

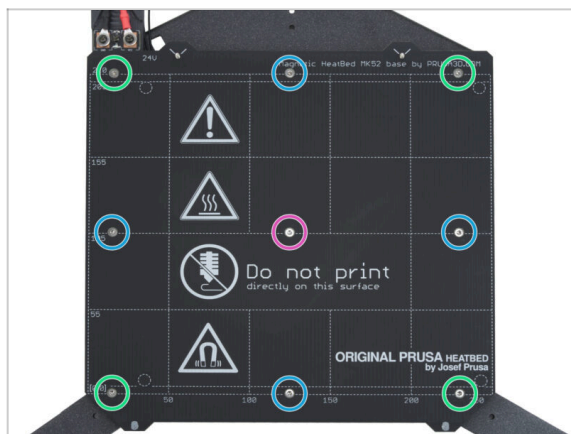

- ⚠ **IMPORTANT** : Le plateau chauffant doit être serré dans un ordre spécifique. Répétez la séquence plusieurs fois, en vous assurant du serrage final après au moins deux tours.
- Une fois toutes les vis en place, serrez-les dans l'ordre suivant :
 - Vis du centre
 - Quatre premières vis (bords)
 - Quatre dernières vis (coins)
- ⚠ Serrez les vis doucement mais fermement.

ÉTAPE 25 Recouvrement des câbles : préparation des pièces

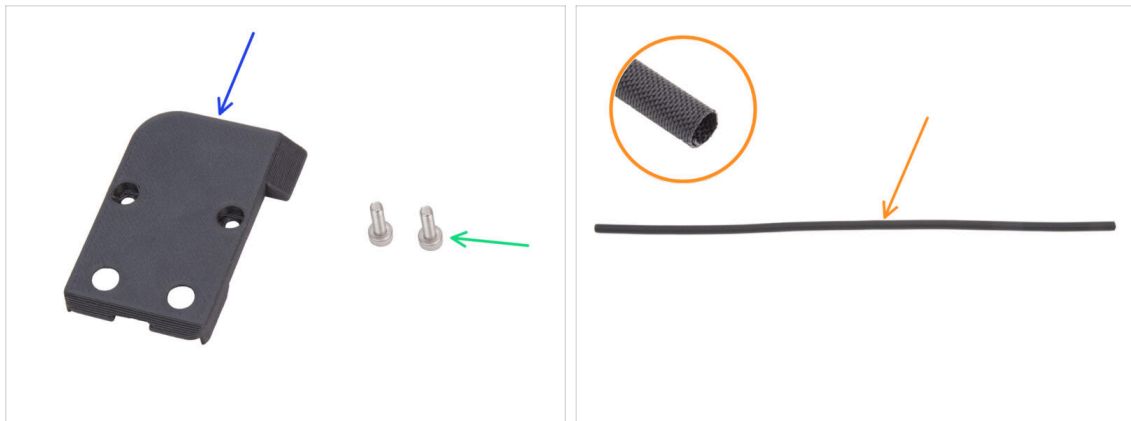

● Pour les étapes suivantes, merci de préparer :

- CORE-One-bed-cable-cover-top (1x) qui se trouve dans le paquet des pièces imprimées
- Vis M3x10 (2x)
- Gaine textile 520 x 8 mm (1x) qui se trouve dans le paquet Électronique & Pièces de la chambre

ÉTAPE 26 Guidage des câbles du plateau chauffant

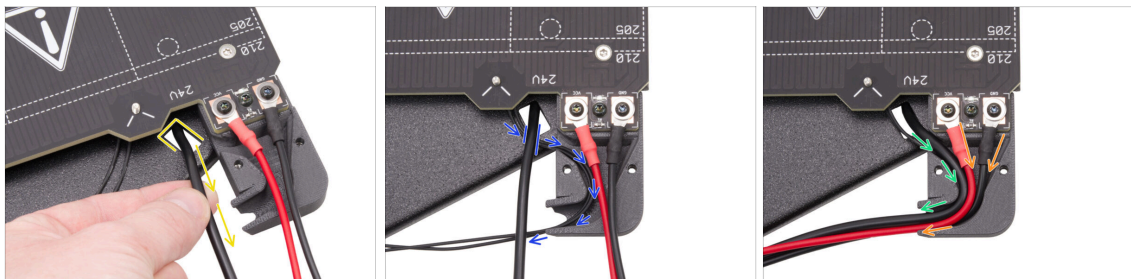

- Tirez le câble de la bande LED RGB du bas à travers la découpe rectangulaire jusqu'en haut.
- Guidez le câble de la thermistance du plateau chauffant sous le câble LED RGB et insérez le câble de la thermistance du plateau chauffant dans le canal de câbles du cache-câble.
- Faites passer le câble de la bande LED RGB à travers le canal de câbles.
- Guidez les câbles d'alimentation du plateau chauffant à travers le canal de câbles.

ÉTAPE 27 Recouvrement des câbles du plateau chauffant

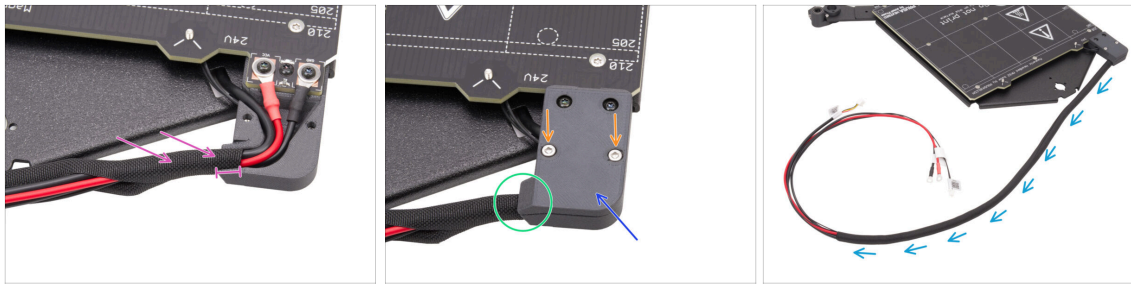

- ◆ Enfillez environ 5 cm (2 pouces) de la gaine textile sur le faisceau de câbles du plateau chauffant et faites glisser la gaine textile de 1 cm (0,39 pouce) dans le canal de câbles.
- ◆ Fixez le CORE-One-bed-cable-cover-top sur les câbles du plateau chauffant.
- ◆ Assurez-vous que la gaine textile est toujours en place - à l'intérieur du cache-câble. **Ne tirez pas sur la gaine textile.**
- ◆ Fixez le cache supérieur avec deux vis M3x10.
- ◆ Enroulez le reste de la gaine textile autour du faisceau de câbles.

ÉTAPE 28 Montage du plateau chauffant : préparation des pièces



- ◆ **Pour les étapes suivantes, merci de préparer :**
- ◆ Écrou trapézoïdal (3x)
 - ⓘ *Deux écrous trapézoïdaux sont inclus dans le paquet des moteurs, et un écrou peut être trouvé dans le paquet Électronique & Pièces de la chambre.*
- ◆ Vis M3x18 (6x)

ÉTAPE 29 Fixation de l'assemblage du plateau chauffant

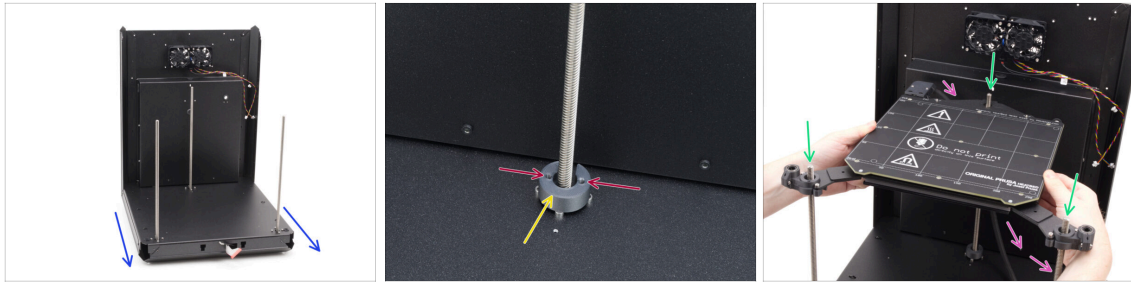

- ◆ Prenez l'assemblage de l'arrière et de la base et orientez la face avant vers vous.
- ◆ Placez la CORE-One-bed-spacer-rear sur les têtes de vis du moteur arrière, en vous assurant qu'elle reste en place.
 - ⚠ Notez l'orientation de la pièce et des trous comme indiqué. Les trous doivent être parallèles aux têtes de vis du moteur.
- ◆ Enfilez très soigneusement l'assemblage du plateau chauffant sur les tiges filetées des moteurs Z, puis posez-le **délicatement** sur la base. **Assurez-vous que l'entretoise située en bas ne bouge pas.**
 - ⚠ **Veillez à ce que le câble du plateau chauffant ne touche pas l'entretoise et retirez-le du moteur.**
- ◆ Le câble du plateau chauffant doit passer **sous le plateau chauffant et derrière le moteur arrière.**

ÉTAPE 30 Montage de l'assemblage du plateau chauffant : moteur arrière

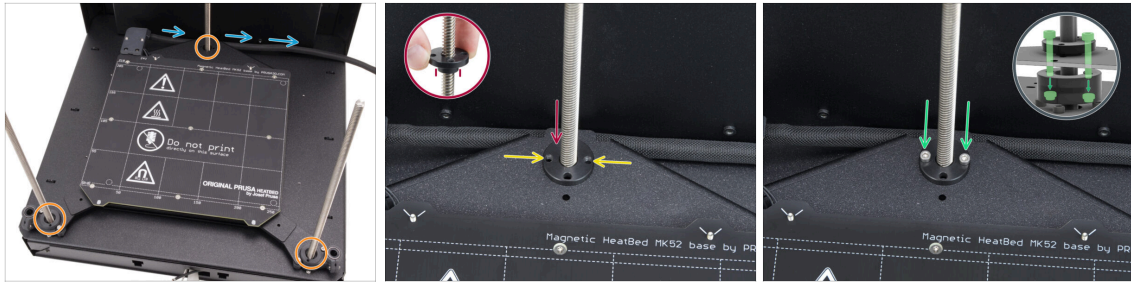

- 🟠 Assurez-vous que l'ensemble du plateau chauffant est correctement installé - que toutes les tiges filetées passent par les bons trous.
- 🟡 Vérifiez que le faisceau de câbles du plateau chauffant (gaine textile) suit le bon cheminement - **il doit passer sous l'assemblage du plateau chauffant et derrière la tige filetée** du moteur arrière.
- 🔴 Vissez manuellement l'écrou trapézoïdal sur le moteur Z arrière. Vissez l'écrou à fond jusqu'à ce qu'il soit bien en place dans le chariot du plateau chauffant.
 - ⚠️ **Assurez-vous de la bonne orientation de la pièce. La partie saillante doit être orientée vers le bas.**
- 🟡 Alignez les trous de l'écrou trapézoïdal, du chariot et de la bed-spacer-rear.
 - 📘 Peu importe les trous que vous utilisez dans l'écrou trapézoïdal.
 - 📘 Astuce : vous pouvez enfoncer une clé Allen de 1,5 mm dans les trous de toutes les pièces pour les aligner.
- 🟢 Fixez l'écrou trapézoïdal, le chariot du plateau chauffant et la bed-spacer-rear avec deux vis M3x18.

ÉTAPE 31 Montage de l'assemblage du plateau chauffant : moteur avant gauche



- Vissez manuellement l'écrou trapézoïdal sur le moteur Z **gauche**. Vissez l'écrou à fond jusqu'à ce qu'il s'insère dans la pièce en plastique.
- ⚠ Assurez-vous de la bonne orientation de la pièce. **La partie saillante doit être orientée vers le bas.**
- Aligned les trous de l'écrou trapézoïdal avec ceux de la pièce en plastique. L'une ou l'autre paire de trous peut être utilisée.
- Fixez toutes les pièces ensemble avec deux vis M3x18.
- ⓘ Une fois les vis serrées, desserrez-les d'un quart de tour pour apporter un peu de jeu.

ÉTAPE 32 Montage de l'assemblage du plateau chauffant : moteur avant droit



- Vissez manuellement l'écrou trapézoïdal sur le moteur Z **droit**. Vissez l'écrou à fond jusqu'à ce qu'il s'insère dans la pièce en plastique.
- ⚠ Assurez-vous de la bonne orientation de la pièce. **La partie saillante doit être orientée vers le bas.**
- Aligned les trous de l'écrou trapézoïdal avec ceux de la pièce en plastique. L'une ou l'autre paire de trous peut être utilisée.
- Fixez toutes les pièces ensemble avec deux vis M3x18.

ÉTAPE 33 Fixation des câbles du plateau chauffant I.

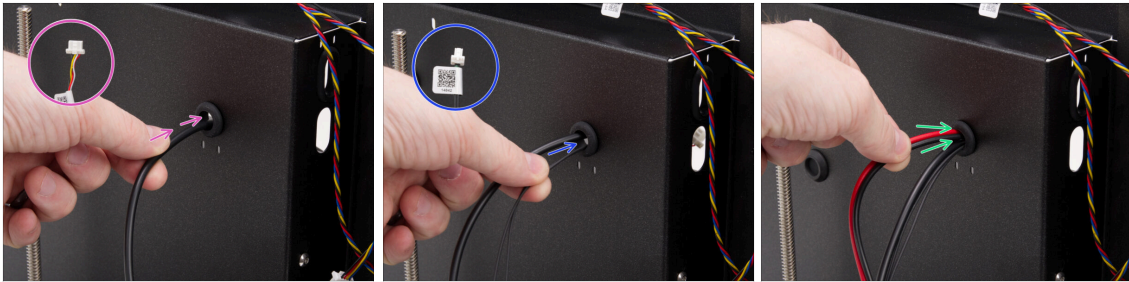

- Localisez le trou de l'œillet en haut à droite de l'assemblage de l'arrière et poussez les câbles du plateau chauffant dans l'ordre suivant :
 - Guidez d'abord le câble de la bande LED RGB à travers le trou.
 - Faites passer le câble de la thermistance à travers le trou.
 - Enfin, insérez les deux câbles d'alimentation dans le trou.

ÉTAPE 34 Fixation des câbles du plateau chauffant II.

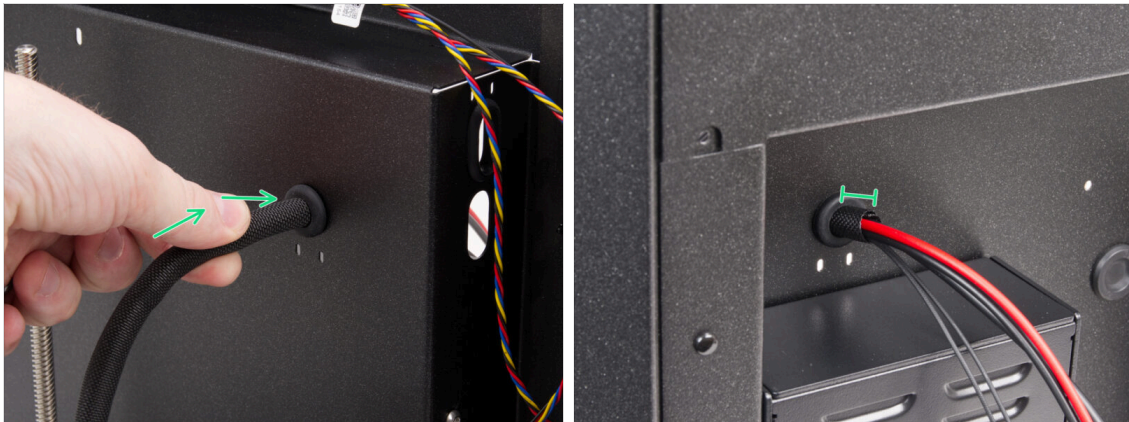

- Poussez les câbles du plateau chauffant et la gaine textile à travers le trou de l'œillet.
- La gaine textile ne doit pas dépasser de plus de 1 cm (0,39 in) du côté arrière.

ÉTAPE 35 Fixation des câbles du plateau chauffant : préparation des pièces

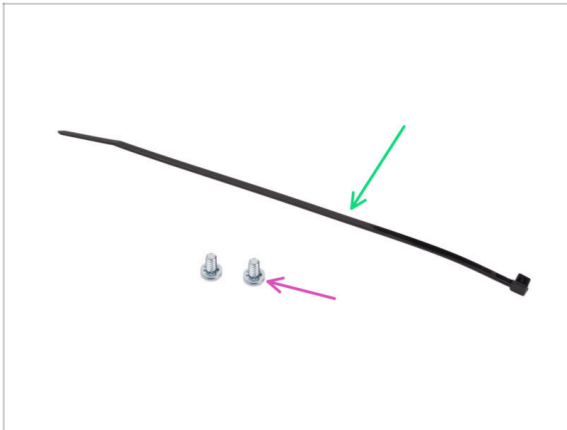

● Pour les étapes suivantes, merci de préparer :

● Collier de serrage (1x)

● Vis de borne d'alimentation 6-32 (2x)

ÉTAPE 36 Fixation de la gaine textile

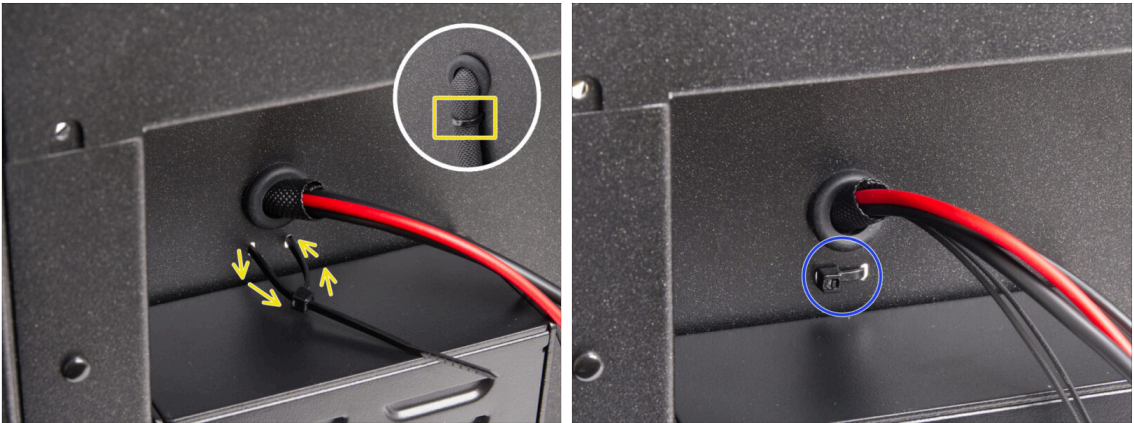

● Guidez le collier de serrage à travers les deux trous sous les câbles du plateau chauffant et faites une boucle autour du faisceau de câbles du plateau chauffant (gaine textile) à l'intérieur.

● Serrez fermement le collier de serrage et coupez l'excédent.

ÉTAPE 37 Guidage des câbles de l'assemblage du plateau chauffant

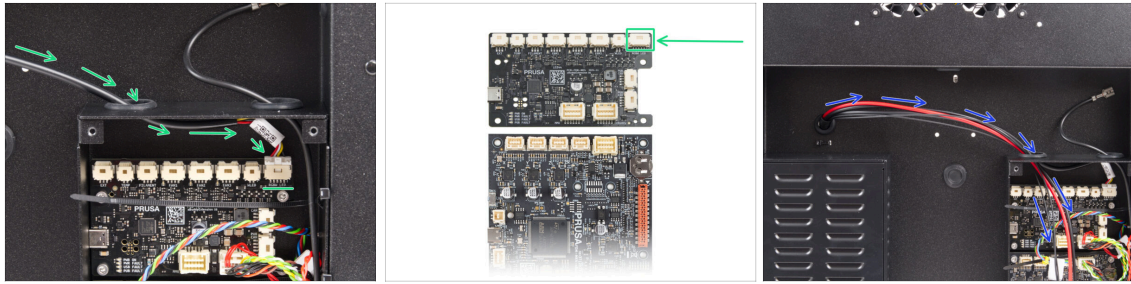

- Faites passer le câble de la bande LED RGB à travers le trou de gauche du boîtier de la xBuddy et connectez-le au connecteur de la carte d'extension de la xBuddy labélisé "LED RGBW".
 - Connectez-le au premier connecteur à partir de la droite sur la carte d'extension de la xBuddy.
- Guidez les câbles d'alimentation du plateau chauffant ainsi que la thermistance à travers le trou de gauche. Laissez les câbles pendre librement pour le moment.

ÉTAPE 38 Connexion des câbles d'alimentation du plateau chauffant

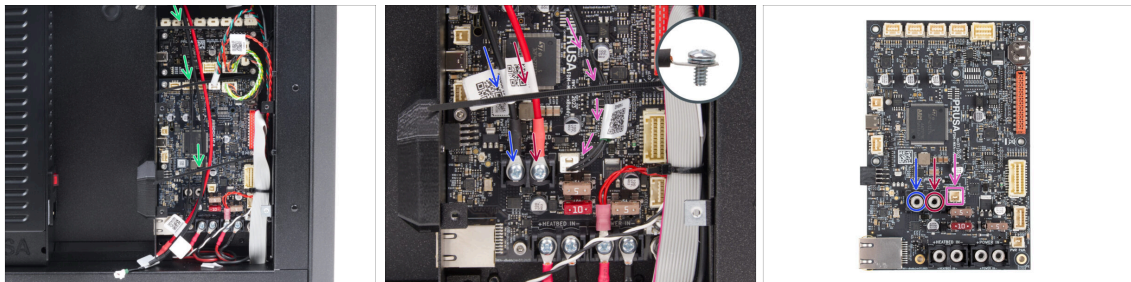

- Assurez-vous qu'aucun des câbles du plateau chauffant ne passe sur les colliers de serrage - ils doivent être guidés en dessous.
- À l'aide de la vis de borne 6/32", connectez le câble d'alimentation **noir** à la borne **gauche** sur la carte xBuddy. Serrez fermement.
- En utilisant la vis de borne 6/32", connectez le câble d'alimentation **rouge** à la borne **droite**. Serrez fermement.
- Branchez le connecteur de la thermistance du plateau chauffant dans le connecteur situé à côté des bornes d'alimentation.

ÉTAPE 39 C'est l'heure des Haribo

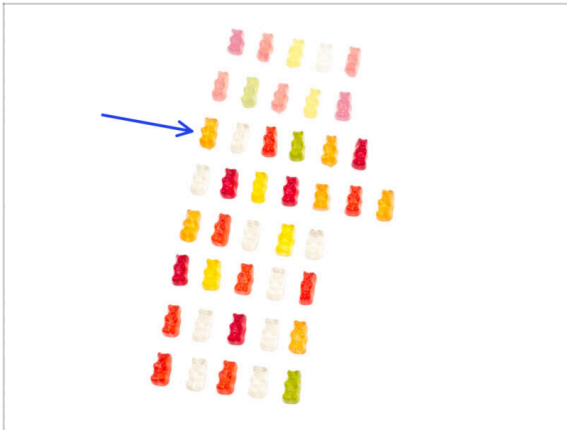

- Il est temps pour un autre regain d'énergie rapide !
- Mangez la troisième rangée.
- Avec une friandise supplémentaire. Vous le méritez !

ÉTAPE 40 Fini



- Félicitations ! Vous venez d'assembler et d'installer le plateau chauffant.
- Passons au chapitre suivant.

5. Assemblage du CoreXY



ÉTAPE 1 Outils nécessaires pour ce chapitre



● Pour ce chapitre, veuillez préparer :

- Pince à bec fin
- Clé Allen de 2,0 mm
- Clé Allen de 2,5 mm
- Clé Torx T10 / Tournevis Torxy T10

ÉTAPE 2 Supports des tiges : préparation des pièces

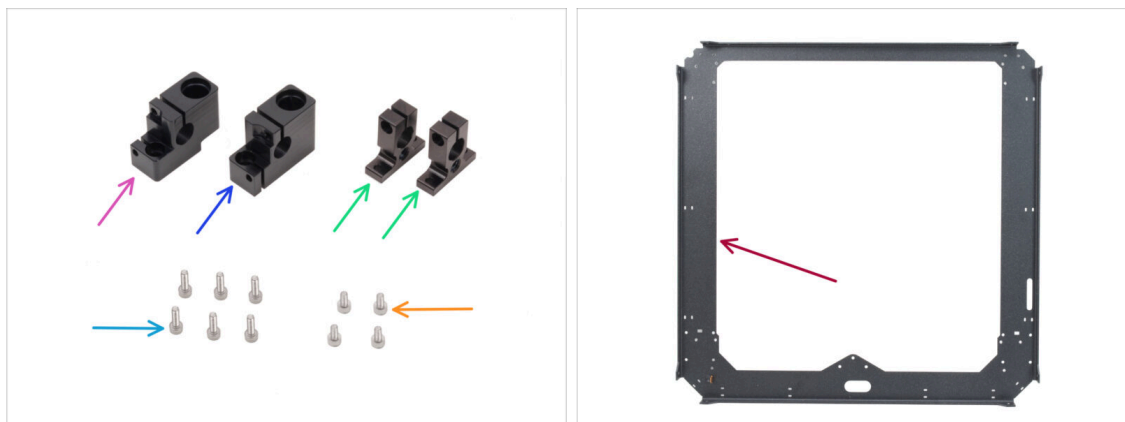

● Pour les étapes suivantes, merci de préparer :

- Support de tige gauche (1x) qui se trouve dans le paquet de pièces CORE XY + charnières + ensemble HB
- Support de tige droit (1x) qui se trouve dans le paquet de pièces CORE XY + charnières + ensemble HB
- Support de tige arrière (2x) qui se trouve dans le paquet de pièces CORE XY + charnières + ensemble HB
- Vis M3x10 (6x)
- Vis M3x6 (4x)
- Plaque du CoreXY (1x) qui se trouve dans le paquet des pièces métalliques 1/3

ÉTAPE 3 Assemblage des supports de tige



- Insérez deux vis M3x10 dans le support de tige gauche et deux dans le support de tige droite.
 - **Ne les serrez pas complètement**, quelques tours suffisent pour l'instant.
- Insérez une vis M3x10 dans chaque support de tige arrière. Insérez-la du **côté avec le trou de tête de vis**.
 - **Ne les serrez pas complètement**, quelques tours suffisent pour l'instant.

ÉTAPE 4 Préparation des supports de tige avant

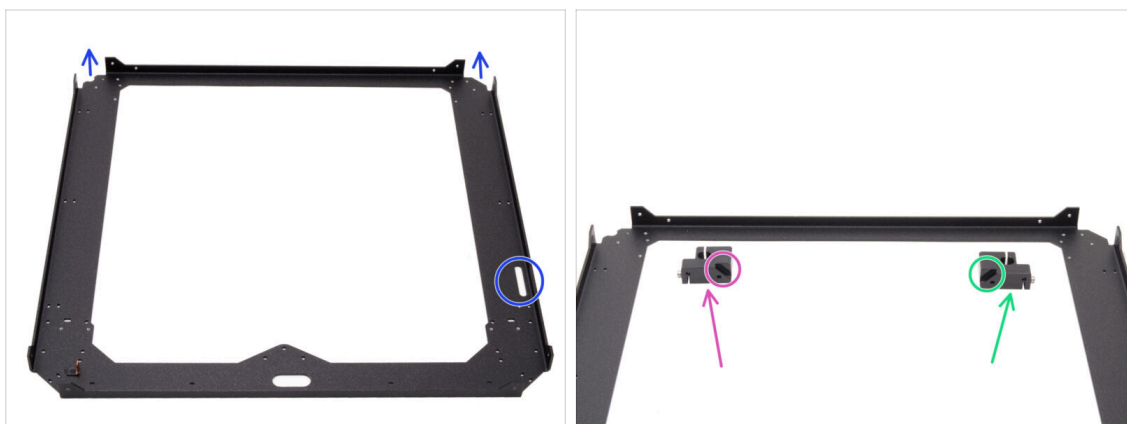

- Placez la plaque du CoreXY comme indiqué - les **parties pliées de la plaque doivent pointer vers le haut**.
- Placez les supports de tige gauche et droit sur les côtés de l'avant :
 - ⚠ **Assurez-vous de préparer la bonne pièce pour le bon côté. Utilisez les chanfreins des deux pièces comme référence pour l'alignement.**
 - **Support de tige gauche**
 - **Support de tige droit**

ÉTAPE 5 Installation des supports de tige avant



- Placez le support de tige gauche dans le coin avant gauche sur les trous filetés correspondants.
- Fixez-le avec deux vis M3x6.
- Placez le support de tige droit dans le coin avant droit sur les trous filetés correspondants.
- Fixez-le avec deux vis M3x6.

ÉTAPE 6 Chariot XY : préparation des pièces



- **Pour les étapes suivantes, merci de préparer :**
- Support linéaire gauche (1x) *qui se trouve dans le paquet des pièces métalliques 1/3*
- Support linéaire droit (1x) *qui se trouve dans le paquet des pièces métalliques 1/3*
- XY-carriage (2x) *qui se trouve dans le paquet des pièces imprimées*
- Roulement linéaire LM10LUU (2x) *qui se trouve dans le paquet de pièces CORE XY + charnières + ensemble HB*
- Poulie de renvoi GT2-20 (4x) *qui se trouve dans le paquet Électronique & Visserie*
- Vis noire M3x8rT (8x)
- Vis M3x18 (10x)

ÉTAPE 7 Assemblage des XY-carriages

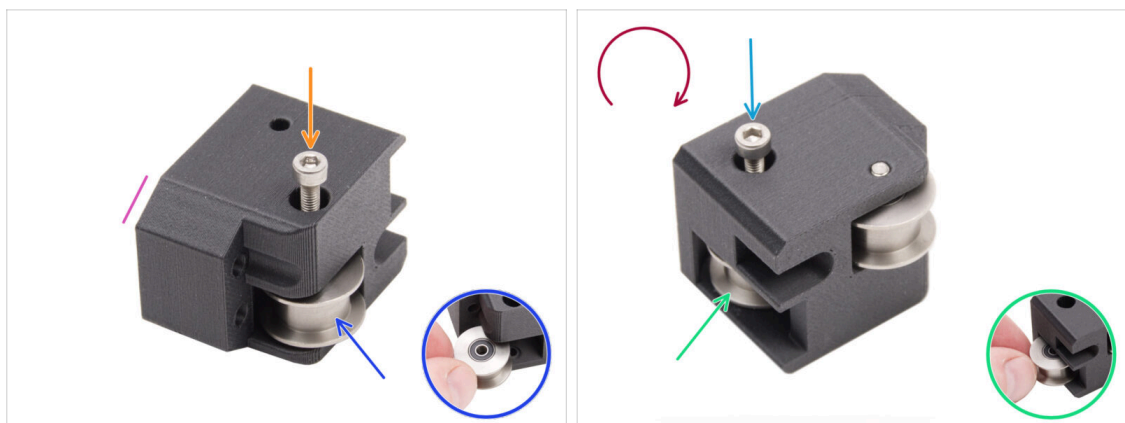

- ◆ Prenez l'un des XY-carriage et orientez-le comme indiqué. Utilisez le côté biseauté comme guide.
- ◆ Insérez la poulie de renvoi GT2-20 dans le XY-carriage.
- ◆ Poussez une vis M3x18 à travers la poulie et serrez-la complètement.
- ◆ Retournez la pièce.
- ◆ Insérez une autre poulie de renvoi GT2-20 dans le XY-carriage.
- ◆ Fixez-la avec la vis M3x18. Serrez-la complètement.
- ◆ Répétez la même procédure avec le deuxième XY-carriage.

ÉTAPE 8 Assemblage du support linéaire gauche

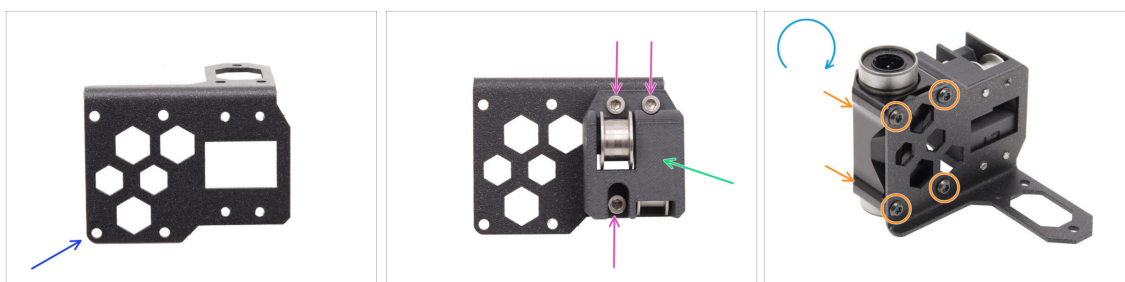

- ◆ Préparez le support linéaire **gauche** et positionnez-le comme sur l'image.
- ◆ Fixez l'un des XY-carriage au support linéaire.
- ◆ Installez-le sur le support linéaire avec trois vis M3x18.
- ◆ Retournez le support linéaire.
- ◆ Du côté du XY-carriage, positionnez le roulement linéaire LM10LUU sur le support et fixez-le avec quatre vis M3x8rT.

ÉTAPE 9 Assemblage du support linéaire droit

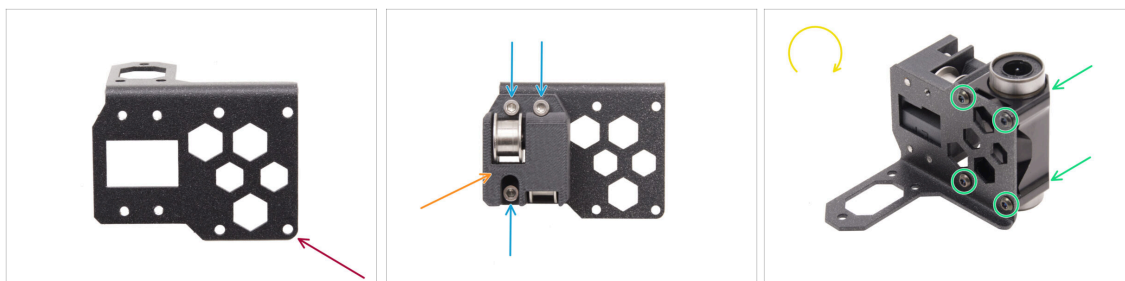

- ◆ Préparez le support linéaire **droit** et positionnez-le comme sur l'image.
- ◆ Fixez l'un des XY-carriage au support linéaire.
- ◆ Installez-le sur le support linéaire avec trois vis M3x18.
- ◆ Retournez le support linéaire.
- ◆ Du côté du XY-carriage, positionnez le roulement linéaire LM10LUU sur le support et fixez-le avec quatre vis M3x8rT.

ÉTAPE 10 Fixation des assemblages des supports linéaires

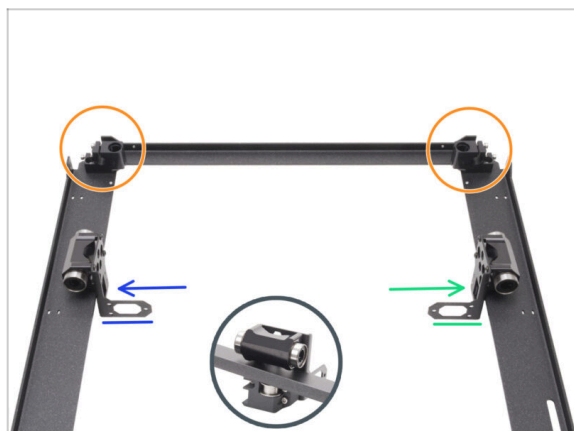

- ◆ Positionnez la plaque du CoreXY comme indiqué sur l'image, en vous assurant que les supports de tige avant sont orientés vers le haut.
- ◆ Soulevez légèrement la plaque du CoreXY et, depuis le côté intérieur de la plaque, fixez sans serrer le support linéaire des assemblages.
 - ◆ **Support linéaire gauche**
 - ◆ **Support linéaire droit**
- ⓘ Les supports linéaires sont pour le moment fixés de manière lâche.

ÉTAPE 11 Informations sur les tiges lisses

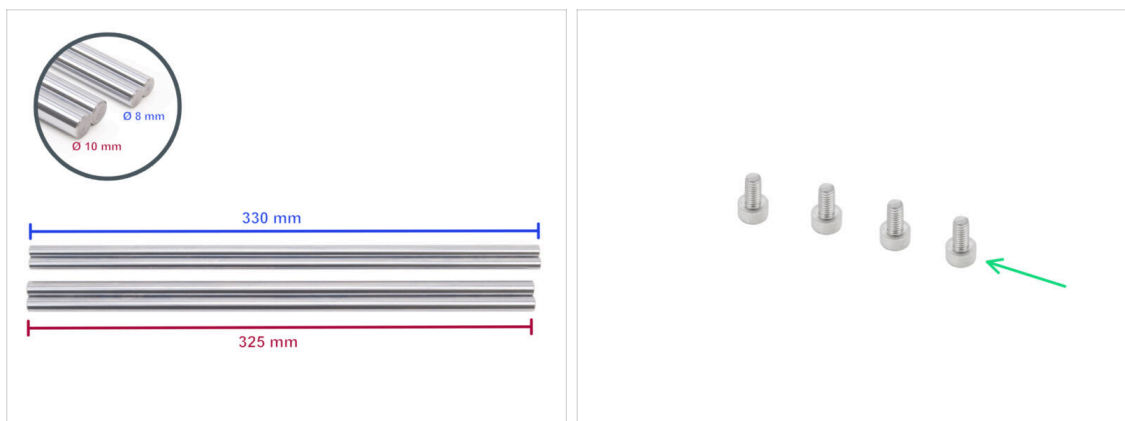

- **Il existe deux types différents de tiges lisses** dans le paquet. Comparez soigneusement avec l'image et préparez les bonnes tiges.
- ⓘ Des tiges lisses sont incluses dans la boîte des Tiges.
 - Tige lisse 330 x 8 mm (2x)
 - Tige lisse 325 x 10 mm (2x) **requisse pour les étapes suivantes**
- **Pour les étapes suivantes, merci de préparer :**
 - Vis M3x6 (4x)

ÉTAPE 12 Montage des tiges lisses



- Faites glisser les deux supports de tige arrière sur les deux tiges lisses de 10 mm.
- Alignez les extrémités des tiges avec les supports.
- Poussez les deux tiges lisses de 10 mm à travers le roulement LM10LUU jusqu'aux supports de tige avant.
 - Assurez-vous que les vis sur les supports de tige arrière pointent vers l'extérieur du cadre.
- Alignez l'extrémité avant des tiges lisses de 10 mm avec les supports de tige avant.

ÉTAPE 13 Fixation des supports de tige arrière

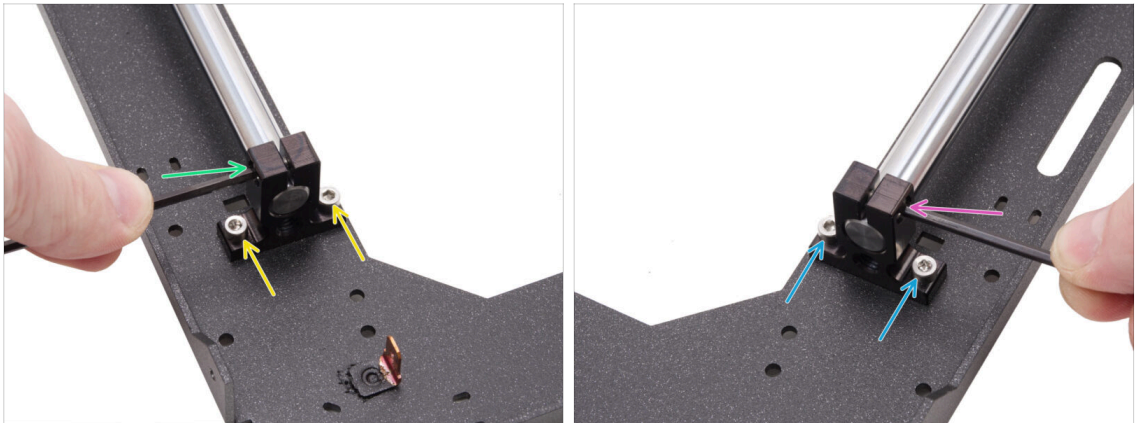

- Aligned le support de tige arrière gauche avec les trous filetés de la plaque.
- Fixez-le avec deux vis M3x6.
- Serrez fermement la vis dans le support de tige.
- Aligned le support de tige arrière droit avec les trous filetés de la plaque.
- Fixez-le avec deux vis M3x6.
- Serrez fermement la vis dans le support de tige.

ÉTAPE 14 Fixation des supports de tige avant



- Concentrez-vous sur le support avant gauche (actuellement sur la droite) et fixez la tige en serrant la vis dans le support.
⚠ **Ne serrez pas la vis inférieure.**
- Concentrez-vous sur le support avant droit (actuellement sur la gauche) et fixez la tige en serrant la vis dans le support.
⚠ **Ne serrez pas la vis inférieure.**

ÉTAPE 15 Supports moteur : préparation des pièces

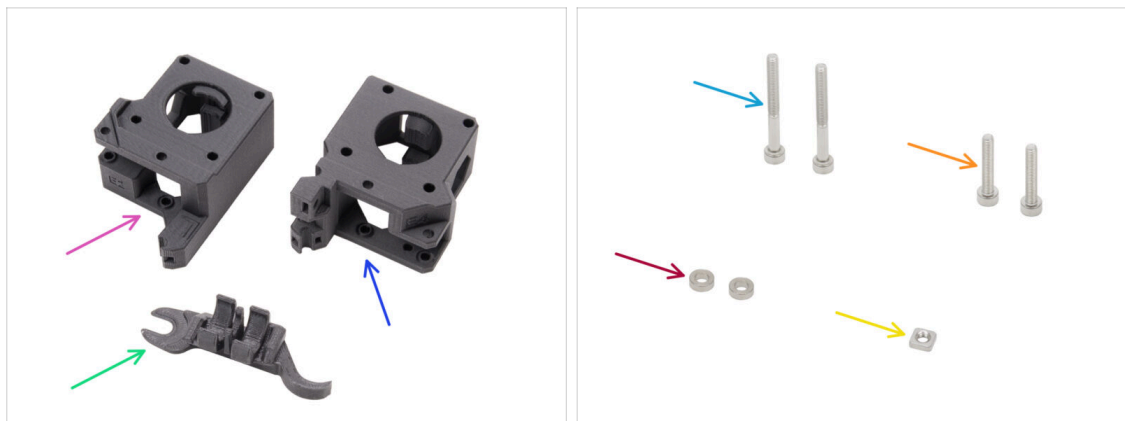

■ Pour les étapes suivantes, merci de préparer :

- XY-motor-mount-left (1x) *qui se trouve dans le paquet des pièces imprimées*
- XY-motor-mount-right (1x) *qui se trouve dans le paquet des pièces imprimées*
- Outil multifonction d'assemblage (1x) *que vous avez déjà utilisé*
- Vis M3x30 (2x)
- Vis M3x18 (2x)
- Entretoise 3.2/6x2 (2x) *qui se trouve dans le paquet Électronique & Visserie*
- Écrou M3nS (1x)
- ⓘ La liste continue à l'étape suivante...

ÉTAPE 16 Supports moteur : préparation des pièces

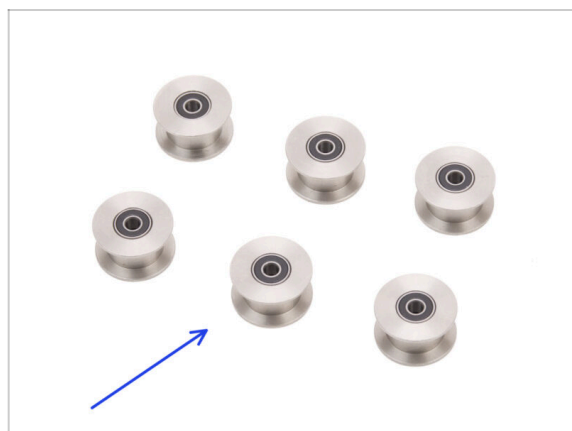

- Poulie de renvoi GT2-20 (6x) *qui se trouve dans le paquet Électronique & Visserie*

ÉTAPE 17 Assemblage du XY-motor-mount-right I.



- ◆ Insérez une poulie dans la position inférieure de l'outil multifonction d'assemblage.
- ◆ Insérez l'entretoise 3.2 sur la poulie.
- ◆ Insérez la deuxième poulie dans l'outil multifonction d'assemblage.
- ◆ Insérez l'assemblage dans le XY-motor-mount-right comme indiqué. Notez le coin biseauté.

ÉTAPE 18 Assemblage du XY-motor-mount-right II.



- ◆ Alignez les trous des deux pièces et insérez la vis M3x30. Serrez la vis lentement et précautionneusement.
- ⓘ La pièce en plastique n'a pas de filetage préformé, donc la vis le créera au fur et à mesure que vous serrez. Une légère résistance est attendue.
- ◆ **Arrêtez de serrer une fois que la tête de la vis M3x30 atteint le XY-motor-mount.** Ne serrez pas trop la vis !
- ◆ Retirez l'outil multifonction d'assemblage.
- ◆ Insérez une autre poulie dans le XY-motor-mount-right.
- ◆ Fixez-le avec une vis M3x18. Ne serrez pas trop la vis.
- ◆ Insérez l'écrou M3nS dans le XY-motor-mount-right.

ÉTAPE 19 Assemblage du XY-motor-mount-left I.



- Insérez une poulie dans la position inférieure de l'outil multifonction d'assemblage.
- Insérez l'entretoise 3.2 sur la poulie.
- Insérez la deuxième poulie dans l'outil multifonction d'assemblage.
- Insérez l'assemblage complet dans le XY-motor-mount-left.
- Positionnez la pièce comme sur l'image. Notez le biseau à côté du trou de vis.

ÉTAPE 20 Assemblage du XY-motor-mount-left II.



- Alignez les trous des deux pièces et insérez la vis M3x30. Serrez la vis lentement et précautionneusement.
- ⓘ La pièce en plastique n'a pas de filetage préformé, donc la vis le créera au fur et à mesure que vous serrez. Une légère résistance est attendue.
- **Arrêtez de serrer une fois que la tête de vis M3x30 atteint le XY-motor-mount.** Ne serrez pas trop la vis !
- Retirez l'outil multifonction d'assemblage.
- Insérez une autre poulie dans la pièce.
- Fixez-le avec une vis M3x18. Ne serrez pas trop la vis.

ÉTAPE 21 Tendeurs de courroie : préparation des pièces I.

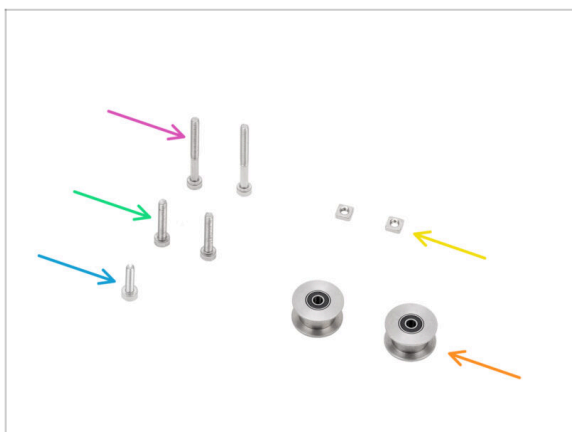

⬛ **Pour les étapes suivantes, merci de préparer :**

🟠 Poulie de renvoi GT2-20 (2x) *qui se trouve dans le paquet Électronique*

🟡 Vis M3x30 (2x)

🟢 Vis M3x18 (2x)

🟠 Vis M3x12 (1x)

🟡 Écrou M3nS (2x)

ⓘ La liste continue à l'étape suivante...

ÉTAPE 22 Tendeurs de courroie : préparation des pièces II.

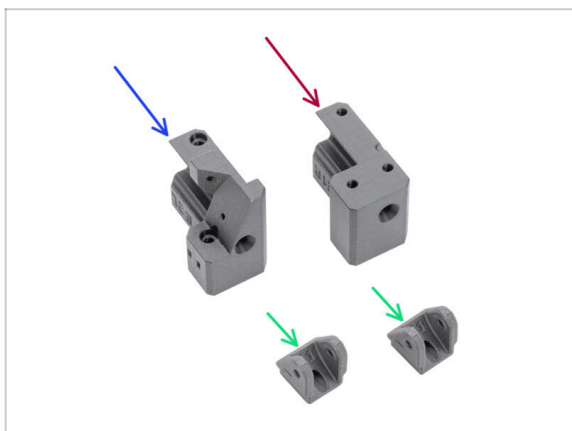

⬛ **Pour les étapes suivantes, merci de préparer :**

🟠 Belt-tensioner-left (1x) *qui se trouve dans le paquet des pièces imprimées*

🟡 Belt-tensioner-right (1x) *qui se trouve dans le paquet des pièces imprimées*

🟢 Belt-tensioner-pulley (2x) *qui se trouve dans le paquet des pièces imprimées*

ÉTAPE 23 Préparation des poulies du tendeur

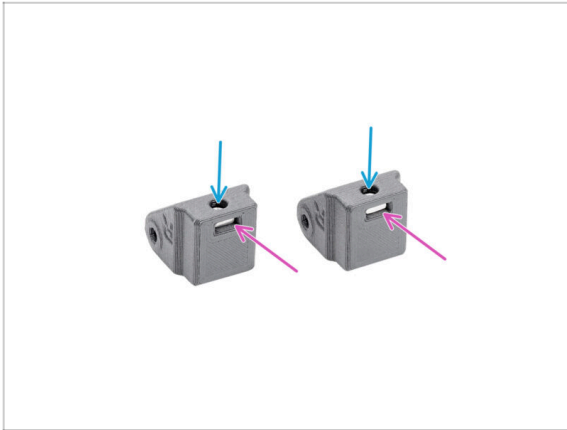

- ◆ Insérez un écrou M3nS dans chaque Belt-tensioner-pulley.
- ◆ Assurez-vous que les écrous sont correctement insérés dans les pièces. Les trous dans les écrous et les pièces **doivent être alignés**.
- ◆ **Gardez les deux pièces dans cette position.**

ÉTAPE 24 Assemblage du tendeur de courroie gauche I.



- ◆ Appliquez une petite quantité de Prusa Lubricant sur la pointe des deux vis M3x30.
- ◆ Répartissez le lubrifiant uniformément sur tout le filetage.
- ⓘ Astuce : utilisez la pointe d'un collier de serrage pour répartir le lubrifiant.
- ◆ Faites glisser le Belt-tensioner-**left** sur la Belt-tensioner-pulley.
- ◆ **Assurez-vous que les pièces sont correctement orientées**, comme indiqué.
- ◆ Insérez la vis M3x30 à travers le Belt-tensioner-left dans la Belt-tensioner-pulley. **Ne serrez pas complètement ! 3 à 4 tours suffisent.**

ÉTAPE 25 Assemblage du tendeur de courroie gauche II.



- Insérez la poulie de renvoi GT2-20 dans la Belt-tensioner-pulley.
- Fixez-la avec la vis M3x18.
 - ⓘ La pièce en plastique n'a pas de filetage préformé, donc la vis le créera au fur et à mesure que vous serrez. Une légère résistance est attendue.
- Insérez la vis M3x12 dans le Belt-tensioner-left. Serrez légèrement - cinq tours suffisent. Il ne doit pas dépasser de l'autre côté.
 - ⓘ Remarque : Cette vis, appelée vis de tension, sera utilisée ultérieurement pour régler le capteur de porte.

ÉTAPE 26 Assemblage du tendeur de courroie droit



- Faites glisser le Belt-tensioner-**right** sur la Belt-tensioner-pulley.
 - **Assurez-vous que les pièces sont correctement orientées**, comme indiqué.
- Insérez la vis M3x30 à travers le Belt-tensioner-right dans la Belt-tensioner-pulley. **Ne serrez pas complètement !** 3 à 4 tours suffisent.
- Insérez la poulie de renvoi GT2-20 dans la Belt-tensioner-pulley-right.
- Fixez-la avec la vis M3x18.
 - ⓘ La pièce en plastique n'a pas de filetage préformé, donc la vis le créera au fur et à mesure que vous serrez. Une légère résistance est attendue.

ÉTAPE 27 Installation des tendeurs de courroie : préparation des pièces

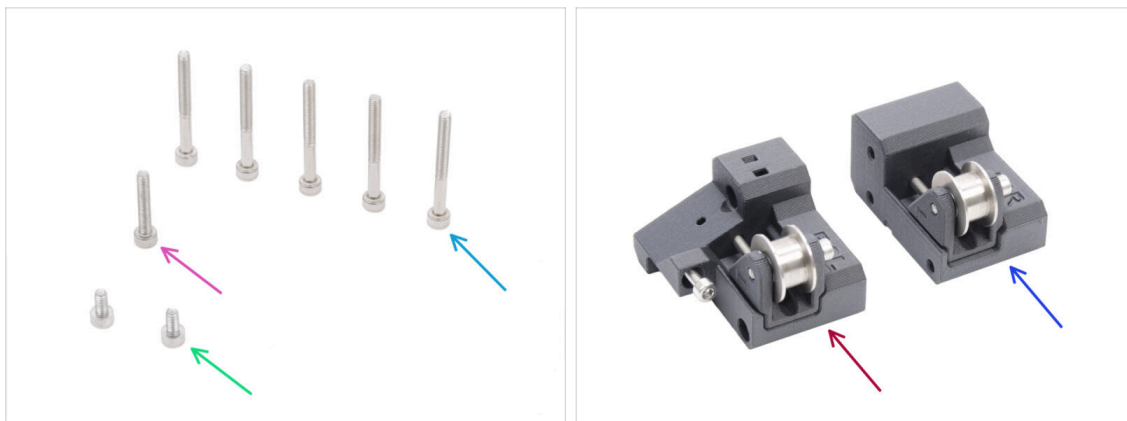

● Pour les étapes suivantes, merci de préparer :

● Vis M3x30 (5x)

● Vis M3x18 (1x)

● Vis M3x6 (2x)

● Assemblage du tendeur de courroie gauche (1x) *que vous avez assemblé plus tôt*

● Assemblage du tendeur de courroie droit (1x) *que vous avez assemblé plus tôt*

ÉTAPE 28 Installation du support moteur gauche

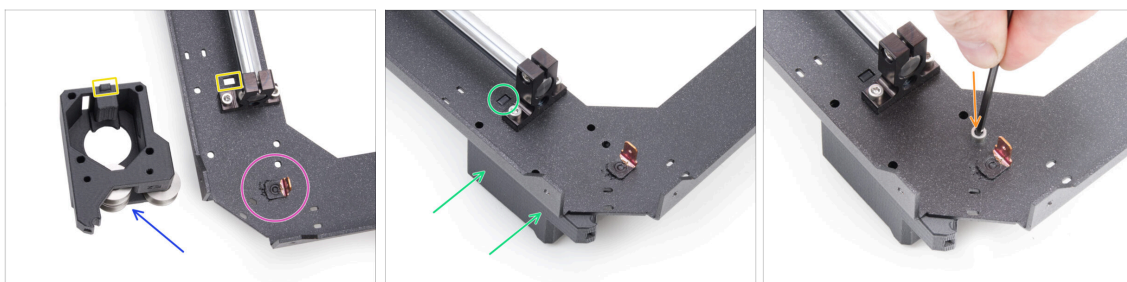

● Localisez le coin de la plaque du CoreXY avec le connecteur Faston dessus. Il se trouve sur la face inférieure de l'assemblage.

● Positionner le motor-mount-**left** sur la plaque du CoreXY comme indiqué sur l'image.

● Notez la saillie rectangulaire sur le motor-mount-left et la découpe rectangulaire sur la plaque du CoreXY.

● Faites glisser le motor-mount-left sous la plaque du CoreXY, en vous assurant que la saillie rectangulaire s'insère dans la découpe.

● Alignez les trous des deux pièces et fixez-les avec une vis M3x6 dans le trou désigné

ÉTAPE 29 Installation du support moteur droit

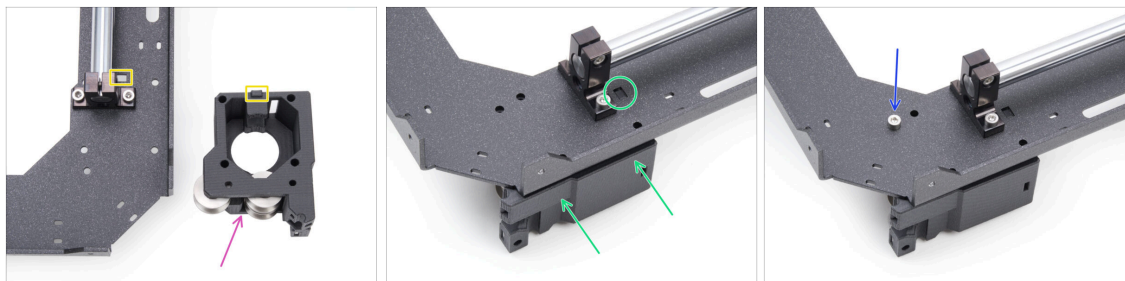

- ◆ Positionner le motor-mount-**right** sur la plaque du CoreXY comme indiqué sur l'image.
- ◆ Notez la saillie rectangulaire sur le motor-mount-right et la découpe rectangulaire sur la plaque du CoreXY.
- ◆ Faites glisser le motor-mount-right sous la plaque du CoreXY, en vous assurant que la saillie rectangulaire s'insère dans la découpe.
- ◆ Alignez les trous des deux pièces et fixez-les avec une vis M3x6 dans le trou désigné

ÉTAPE 30 Installation du belt-tensioner-left

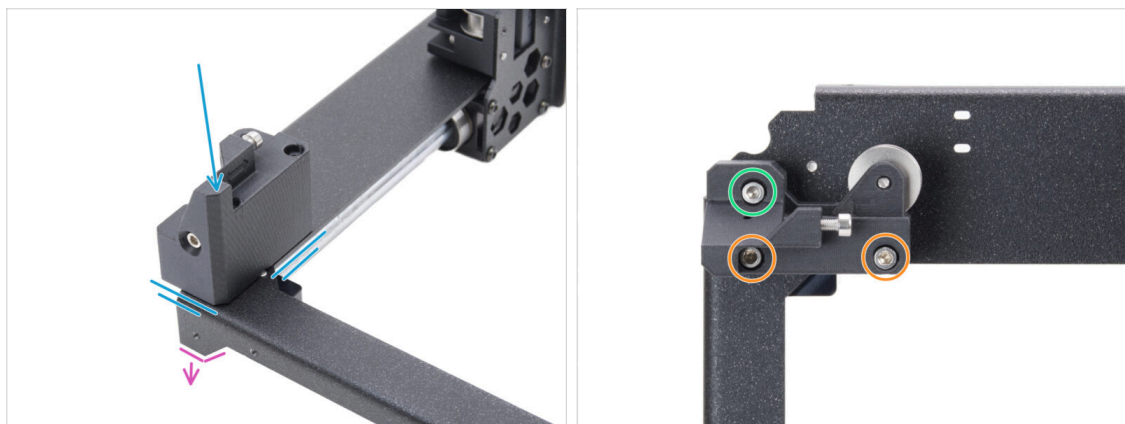

- ◆ Retournez l'assemblage du CoreXY de manière à ce que les parties pliées soient orientées vers le bas. Concentrez-vous sur le coin avant gauche de l'assemblage.
- ◆ Placez l'assemblage du Belt-tensioner-**left** dans le coin avant gauche de la plaque du CoreXY. Alignez-le avec les bords avant et intérieur.
 - ◆ Alignez les trous des deux pièces.
 - ◆ Fixez la pièce avec deux vis M3x30.
 - ◆ Insérez et serrez une vis M3x18.

ÉTAPE 31 Installation du belt-tensioner-right

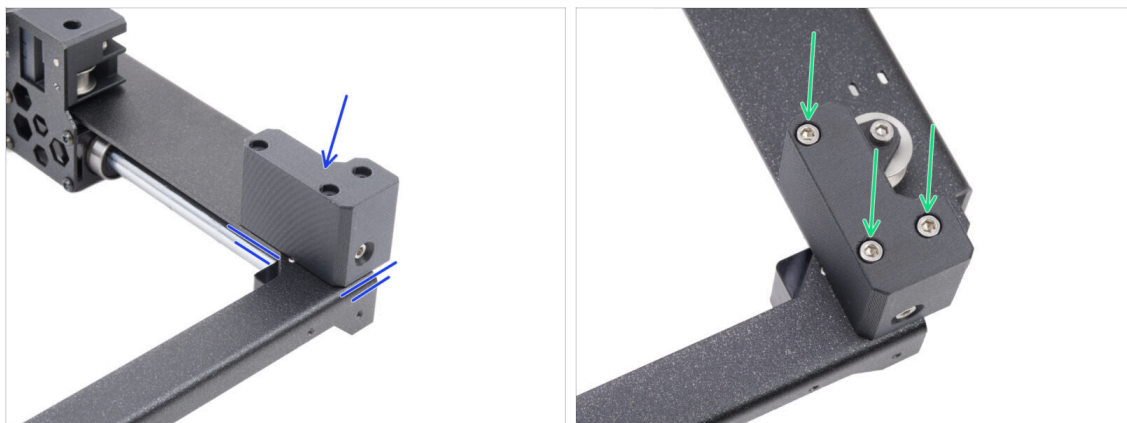

- Placez l'assemblage du Belt-tensioner-**right** dans le coin avant droit. Alignez-le avec les bords avant et intérieur.
- Alignez les trous des deux pièces.
- Fixez la pièce avec trois vis M3x30.

ÉTAPE 32 Rail linéaire : préparation des pièces

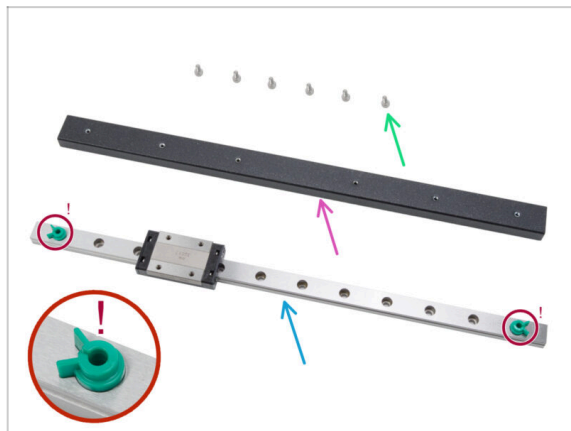

- Pour les étapes suivantes, merci de préparer :
- Vis M3x6 (6x)
- Support du rail linéaire (1x) qui se trouve dans le paquet des pièces métalliques 3/3
- Rail linéaire (1x) qui se trouve dans le paquet Électronique & Pièces de la chambre
- ⚠ **Ne retirez en aucun cas les goupilles de sécurité vertes anti-éjection.** Attendez d'y être invité dans les instructions.
- Un morceau de tissu ou un essuie-tout pour essuyer le lubrifiant conservateur du guide linéaire.

ÉTAPE 33 Fixation du rail linéaire

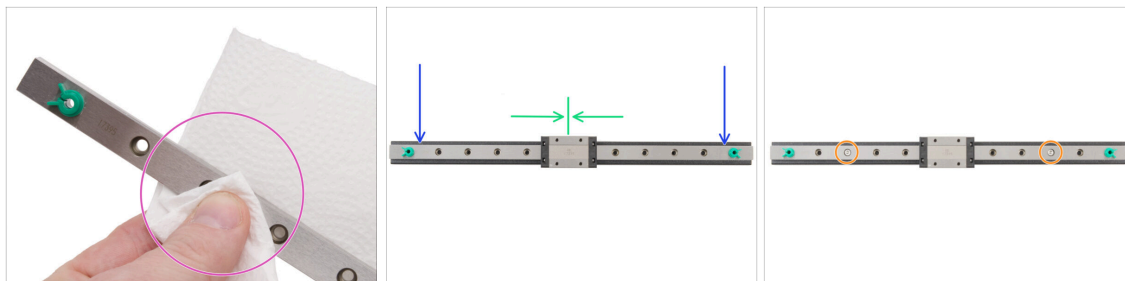

- ⚠ **Ne retirez en aucun cas les goupilles de sécurité vertes anti-éjection. Attendez d'y être invité dans les instructions.**
- 🟪 Immédiatement après avoir retiré le guide linéaire de l'emballage, essuyez le lubrifiant conservateur avec un essuie-tout.
- 🟦 Placez le rail linéaire sur le support du rail linéaire et alignez les trous des deux pièces.
- 🟡 Insérez et serrez légèrement deux vis M3x6 dans les troisièmes trous des deux extrémités.
- 🟢 Déplacez le chariot linéaire approximativement jusqu'au centre du rail.

ÉTAPE 34 Fixation du rail linéaire

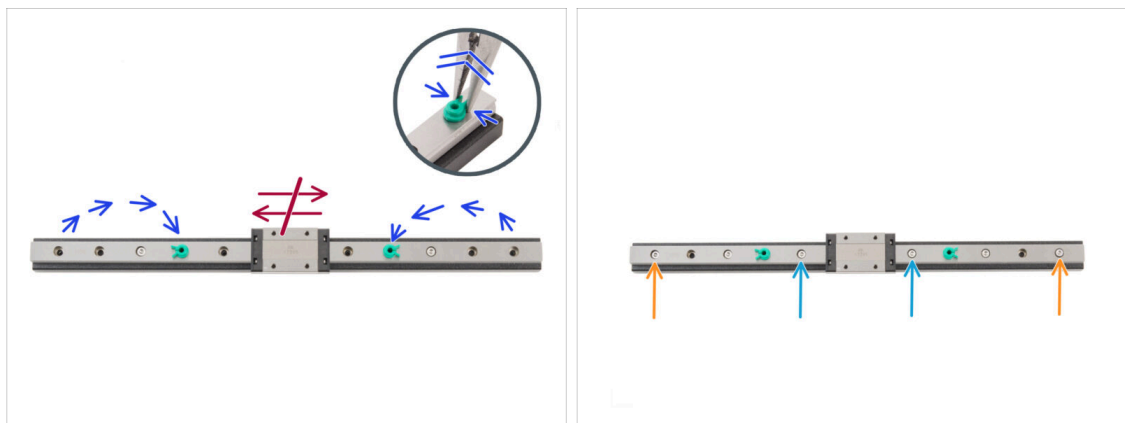

- ⚠ **Ne déplacez en aucun cas le chariot linéaire au cours de cette étape.**
- 🟦 Déplacez les goupilles de sécurité de chaque extrémité vers les quatrième trous à partir des extrémités du rail linéaire.
 - 🔪 Appuyez doucement sur la goupille de sécurité avec une pince à bec fin et retirez-la.
- 🟢 Insérez deux vis M3x6 dans les cinquièmes trous à partir des extrémités du rail. **Serrez légèrement.**
- 🟡 Insérez deux vis M3x6 dans les premiers trous du rail. **Serrez légèrement.**
- ⚠ **Ne retirez pas les goupilles de sécurité du rail.**

ÉTAPE 35 Installation du rail linéaire : préparation des pièces

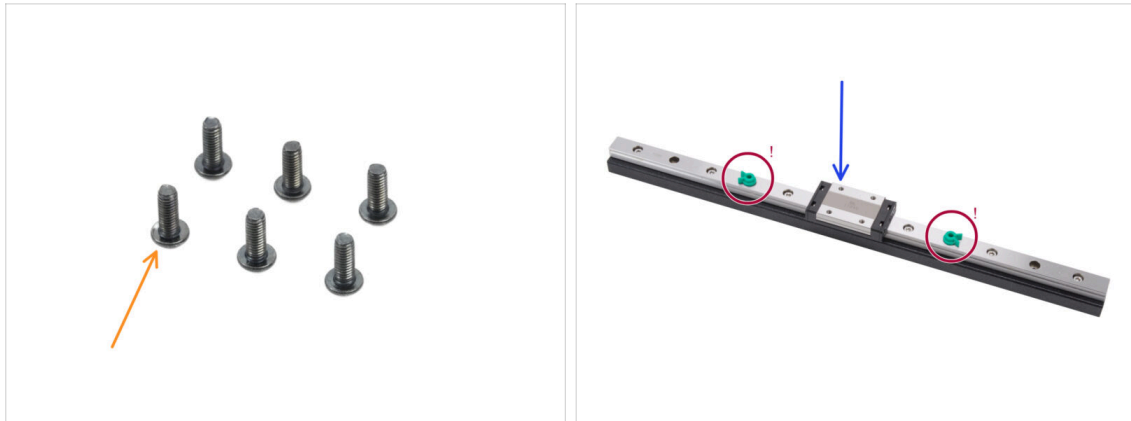

● Pour les étapes suivantes, merci de préparer :

● Vis M3x8rT (6x)

ⓘ Le kit contient à la fois des vis M3x8rT et M3x8. Assurez-vous d'avoir préparé les bonnes.

● Assemblage du rail linéaire (1x) que vous avez assemblé plus tôt

⚠ **Ne retirez pas les goupilles de sécurité.**

ÉTAPE 36 Installation de l'assemblage du rail linéaire



● Positionnez l'assemblage avec les supports de moteur face à vous.

● Déplacez les deux supports linéaires approximativement vers le centre de l'axe Y.

● Fixez l'assemblage du rail linéaire aux supports depuis la face avant de l'assemblage.

● Fixez-le avec trois vis M3x8rT à l'arrière, sur les côtés gauche et droit.

ÉTAPE 37 Rail linéaire : retrait des goupilles de sécurité

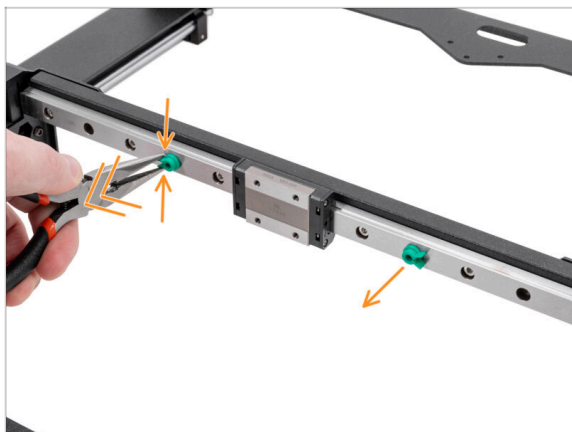

- ◆ Pressez doucement les deux goupilles de sécurité avec une pince à bec fin et retirez-les du rail linéaire.
- ⓘ Vous pouvez jeter les goupilles de sécurité car elles ne sont plus nécessaires.

ÉTAPE 38 Bed-stop : préparation des pièces

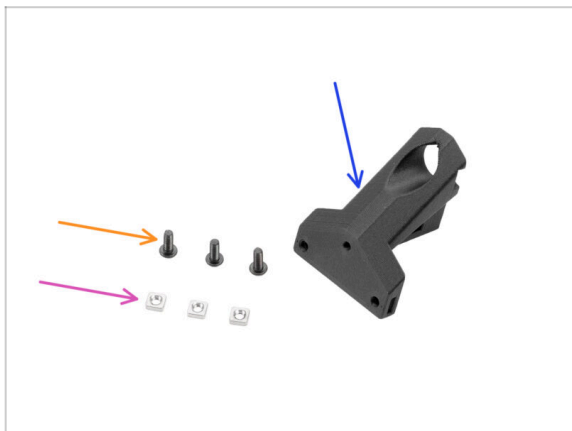

- ◆ **Pour les étapes suivantes, merci de préparer :**
- ◆ Bed-stop-rear (1x) *qui se trouve dans le paquet des pièces imprimées*
- ◆ Écrou M3nS (3x)
- ◆ Vis M3x8rT (3x)

ÉTAPE 39 Assemblage du bed-stop



- ◆ Insérez deux écrous M3nS dans le bed-stop d'un côté.
- ◆ Insérez un écrou M3nS dans le bed-stop de l'autre côté.

ÉTAPE 40 Montage du bed-stop

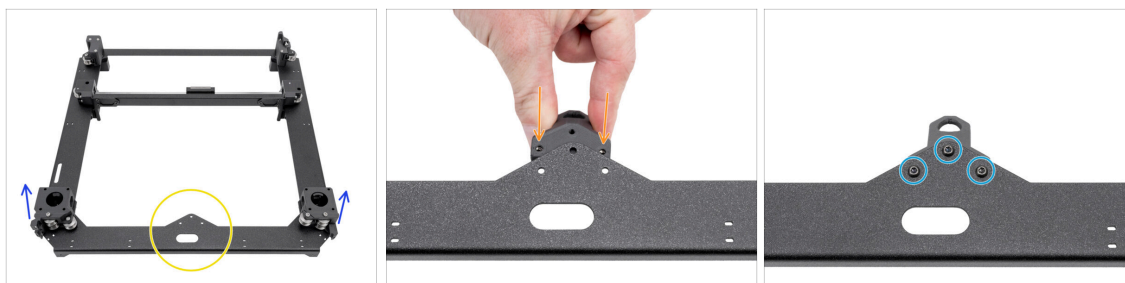

- ◆ Positionnez l'assemblage du CoreXY comme montré, en vous assurant que les supports de moteur sont orientés vers le haut.
- Concentrez-vous sur la saillie triangulaire sur la pièce métallique.
- Insérer le Bed-stop-rear **sous** la saillie à l'arrière de la plaque du CoreXY.
 - ◆ Alignez les trois trous des deux pièces.
- ◆ Fixez les deux pièces ensemble avec trois vis M3x8rT.
 - ⓘ La vis supérieure est vissée dans du plastique sans filetage préformé. Elle taraude le filetage au fur et à mesure qu'elle est serrée. Une légère résistance est attendue.

ÉTAPE 41 Moteurs X&Y : préparation des pièces



- ◆ Pour les étapes suivantes, merci de préparer :
- Moteur de l'axe Y (1x) qui se trouve dans le paquet des Moteurs
- Moteur de l'axe X (1x) qui se trouve dans le paquet des Moteurs
- ⓘ Notez que les moteurs sont marqués comme axes X et Y afin de les distinguer. Nous continuerons à suivre ce marquage.
- Poulie T16-2GT (2x) qui se trouve dans le paquet Électronique
- ◆ Outil multifonction d'assemblage (1x) que vous avez déjà utilisé

ÉTAPE 42 Installation de la poulie de l'axe X

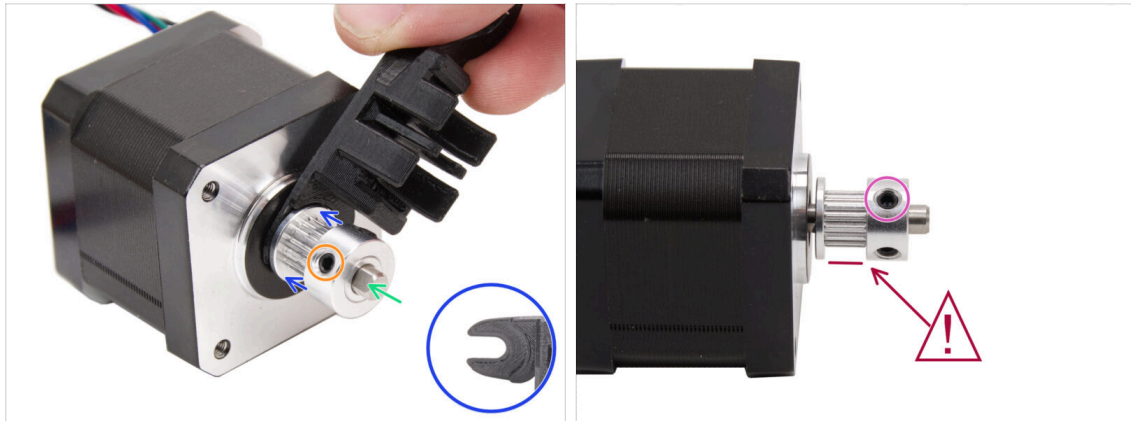

- Préparez le moteur de l'axe X.
- Notez la partie plate sur l'arbre du moteur.
- ⚠ **Glissez la poulie en place, notez la bonne orientation.**
- Faites tourner l'arbre du moteur avec la partie plate face à vous.
- ⚠ **Vérifiez à nouveau l'orientation de la poulie ! Notez que les dents de la poulie doivent être les plus proches du corps du moteur et que la vis de blocage doit se trouver près de l'extrémité de l'arbre.**
- À l'aide de la fourche de l'Outil multifonction d'assemblage, créez un espace entre la poulie et le moteur.
- Poussez la poulie sur l'outil et serrez fermement la vis contre la partie plate de l'arbre.
- Faites tourner la poulie et serrez fermement la deuxième vis de blocage.

ÉTAPE 43 Installation de la poulie de l'axe Y



- Préparez le moteur de l'axe Y.
- Notez la partie plate sur l'arbre du moteur. Faites tourner l'arbre du moteur avec la partie plate face à vous.
- ⚠ Faites glisser la poulie et **notez la BONNE orientation. L'orientation de la poulie de l'axe Y est DIFFÉRENTE de celle de l'axe X. Assurez-vous que les dents de la poulie sont orientées à l'opposé du moteur. Utilisez le crochet le plus large de l'outil d'assemblage.**
- À l'aide du crochet de l'outil multifonction d'assemblage, placez la partie courbée la plus épaisse entre la poulie et le moteur.
- 🔗 **N'essayez pas de l'accrocher autour de l'arbre.** Posez simplement l'outil contre le moteur et assurez-vous que la pointe du crochet glisse entre le moteur et la poulie.
- Poussez la poulie sur l'outil et serrez fermement la vis contre la partie plate de l'arbre.
- Faites tourner la poulie et serrez fermement la deuxième vis de blocage.
- ⚠ **Vérifiez à nouveau l'orientation de la poulie. Les dents doivent être tournées à l'opposé du moteur.**

ÉTAPE 44 Courroies XY : préparation des pièces



✦ Pour les étapes suivantes, merci de préparer :

- 🔵 Assemblage du moteur de l'axe X (1x) *que vous avez assemblé plus tôt*
- 🟡 Assemblage du moteur de l'axe Y (1x) *que vous avez assemblé plus tôt*
- 🟢 Support du Nextruder (1x) *qui se trouve dans le paquet de pièces CORE XY + charnières + ensemble HB*
- 🟠 Courroie XY (2x) *qui se trouve dans le paquet de pièces CORE XY + charnières + ensemble HB*
- 🟡 Vis M3x35 (8x)

ÉTAPE 45 Informations sur les courroies XY

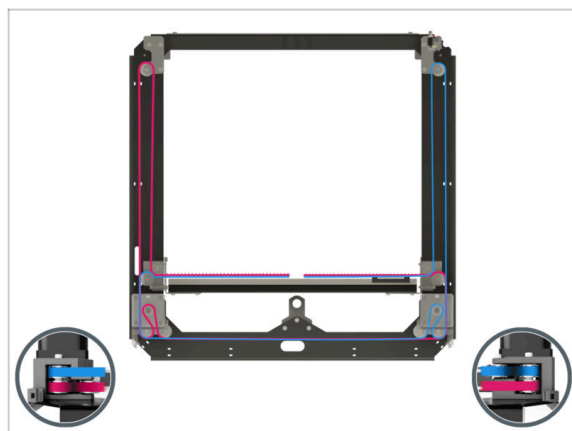

- 📘 Les étapes suivantes couvrent l'installation et le guidage de la courroie sur l'assemblage du Core XY. Avant de commencer, reportez-vous à l'illustration pour un aperçu et une meilleure compréhension du cheminement de chaque courroie.
- 🔵 Courroie de l'axe X - en **position supérieure**
- 🟡 Courroie de l'axe Y - en **position inférieure**
- ✦ Guidons les courroies étape par étape...

ÉTAPE 46 Guidage de la courroie Y : poulie du moteur Y

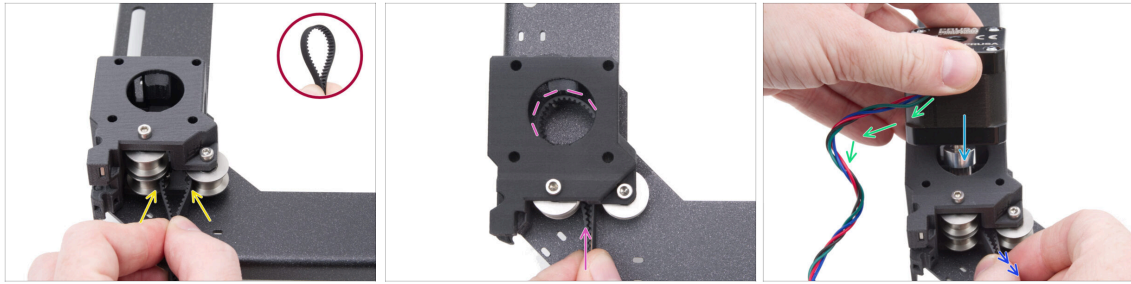

- ◆ Depuis l'arrière du CoreXY, concentrez-vous sur le support moteur sur le côté **gauche**.
- ◆ Créez une boucle n'importe où sur la courroie pour que **les dents de la courroie pointent vers l'intérieur** de la boucle.
- ◆ Poussez cette boucle à travers l'espace entre les poulies inférieures à l'intérieur du support moteur.
- ◆ Poussez suffisamment pour que la boucle suive le trou rond supérieur du support moteur aussi étroitement que possible.
- ◆ Insérez le moteur **Y** dans le support moteur, la poulie doit être au milieu de la boucle de la courroie.
- ◆ Insérez la poulie du moteur Y dans le support du moteur, en vous assurant que la poulie est centrée dans la boucle de la courroie.
Fixez complètement le moteur au support moteur avec le câble du moteur face à vous.
- ◆ Tirez légèrement sur la boucle de la courroie pour encercler la poulie.

ÉTAPE 47 Fixation du moteur de l'axe Y

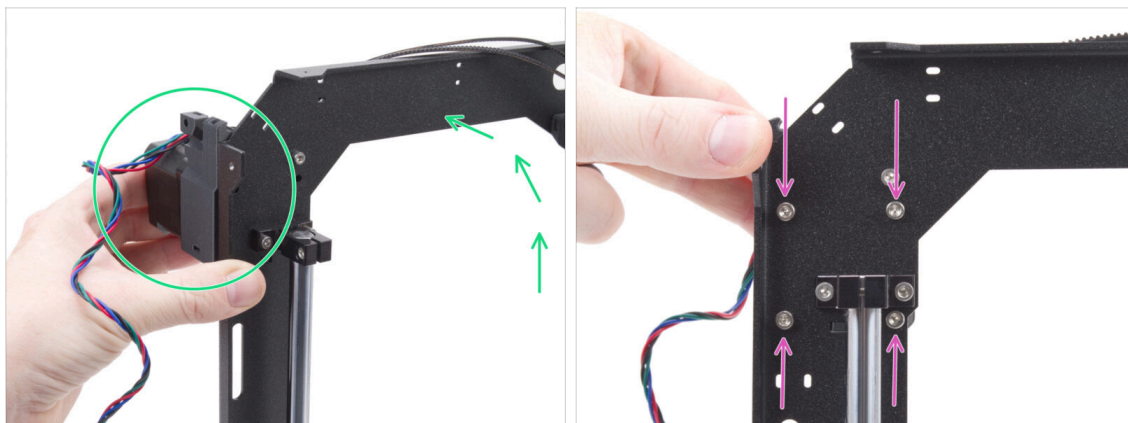

- ◆ Saisissez fermement l'assemblage du moteur de l'axe Y et positionnez l'assemblage du CoreXY verticalement. **Ne faites pas tomber le moteur !**
- ⚠ Veillez à ne pas sortir toute la courroie du moteur.
- ◆ Continuez à tenir le moteur d'une main. Avec l'autre main, fixez le moteur à l'aide de quatre vis M3x35 sur la face inférieure du cadre. **Serrez fermement.**
- ◆ Remettez l'assemblage du CoreXY en position horizontale.

ÉTAPE 48 Guidage de la courroie Y : support du moteur Y

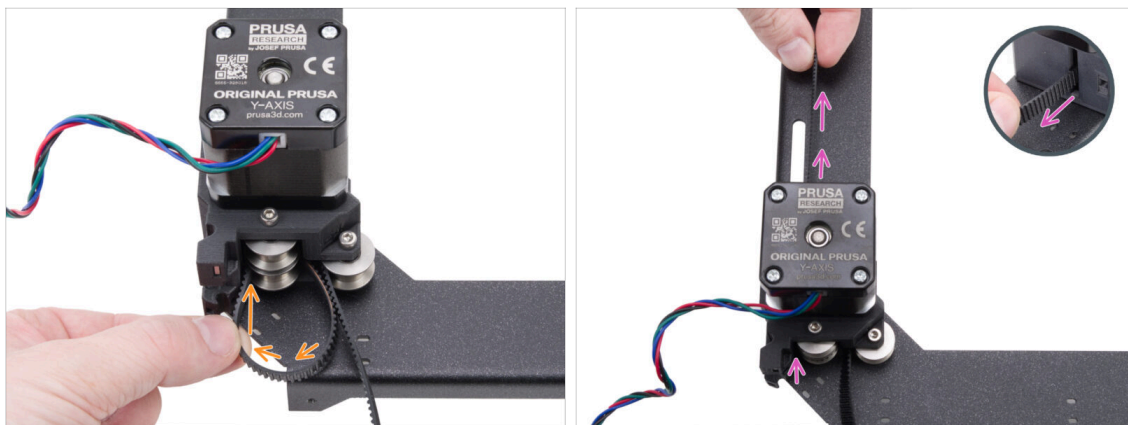

- ◆ Guidez l'extrémité gauche de la courroie autour de la poulie inférieure gauche.
- ◆ Poussez la courroie à travers la pièce et guidez-la vers l'avant de la plaque du CoreXY.
- ⚠ **Ne tirez pas trop longtemps pour ne pas arracher toute la courroie.** N'oubliez pas que l'autre extrémité est libre. Il faudrait alors recommencer l'ensemble du processus.

ÉTAPE 49 Guidage de la courroie Y : tendeur de courroie

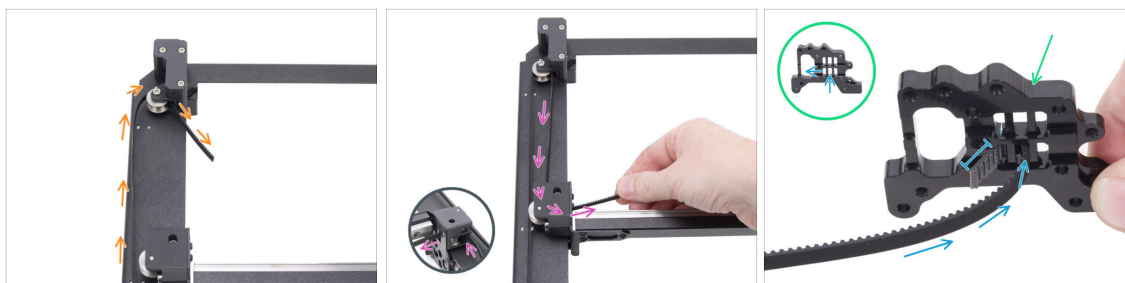

- 🟠 Guidez la courroie autour de la poulie dans le tendeur de courroie.
 - 🟡 Poussez la courroie autour de la poulie avant de l'assemblage linéaire.
 - 🟢 Préparez le support du Nextruder dans la même orientation que sur l'image. Notez les trous pour fixer les courroies.
 - 🟣 Poussez l'extrémité de la courroie à travers le trou du milieu dans le trou de gauche de la rangée du bas - laissez 4 à 5 dents dépasser.
- 📌 La courroie est fixée à cette extrémité. Vous pouvez la laisser libre pour le moment.
- 📘 S'il est difficile d'atteindre le support du Nextruder avec la courroie, essayez de desserrer temporairement la vis de tension de la courroie située à l'avant de l'assemblage.

ÉTAPE 50 Guidage de la courroie en Y : support du moteur X : support du moteur X



- ⬛ Retour à l'autre extrémité de la courroie Y.
- 🟡 Prenez l'autre extrémité de la courroie et guidez-la autour de la poulie inférieure du support du moteur X.
- 🟡 Poussez-la à travers le support moteur vers l'avant.
- 🟢 Acheminez la courroie autour de la poulie inférieure droite dans le support du rail linéaire.

ÉTAPE 51 Guidage de la courroie Y : fixation de la courroie

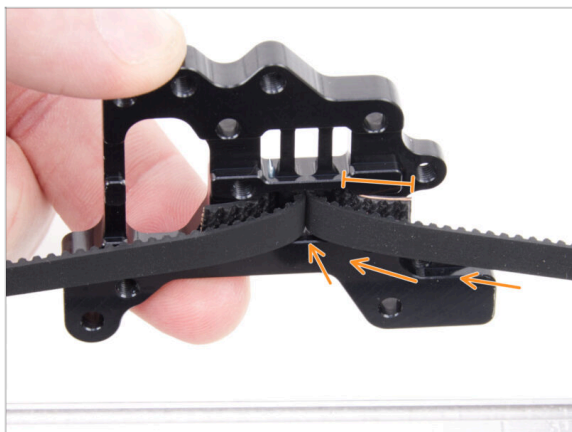

- ◆ Poussez l'extrémité de la courroie à travers le trou du milieu jusqu'au trou de droite de la rangée inférieure du support du Nextruder - laissez 4-5 dents dépasser.

i S'il est difficile d'atteindre le support du Nextruder avec la courroie, essayez de desserrer la vis du tendeur de courroie à l'avant de l'assemblage.

📌 N'oubliez pas de la rajuster après avoir fixé la courroie.

ÉTAPE 52 Guidage de la courroie X : poulie du moteur X



- ◆ Depuis l'arrière du CoreXY, concentrez-vous sur le support moteur sur le côté **droit**.
- ◆ Créez une boucle n'importe où sur la deuxième courroie de sorte que les dents de la courroie pointent vers l'intérieur de la boucle.
- ◆ Poussez cette boucle à travers l'espace entre les poulies supérieures à l'intérieur du support moteur.
- ◆ Poussez suffisamment pour que la boucle suive le trou rond supérieur du support moteur aussi étroitement que possible.
- ◆ Insérez la poulie du moteur **X** dans le support du moteur, en vous assurant que la poulie est centrée dans la boucle de la courroie.
- ◆ Assurez-vous que le câble du moteur est face à vous (arrière).
- ◆ Tirez légèrement sur la boucle de la courroie pour encercler la poulie.

ÉTAPE 53 Fixation du moteur de l'axe X

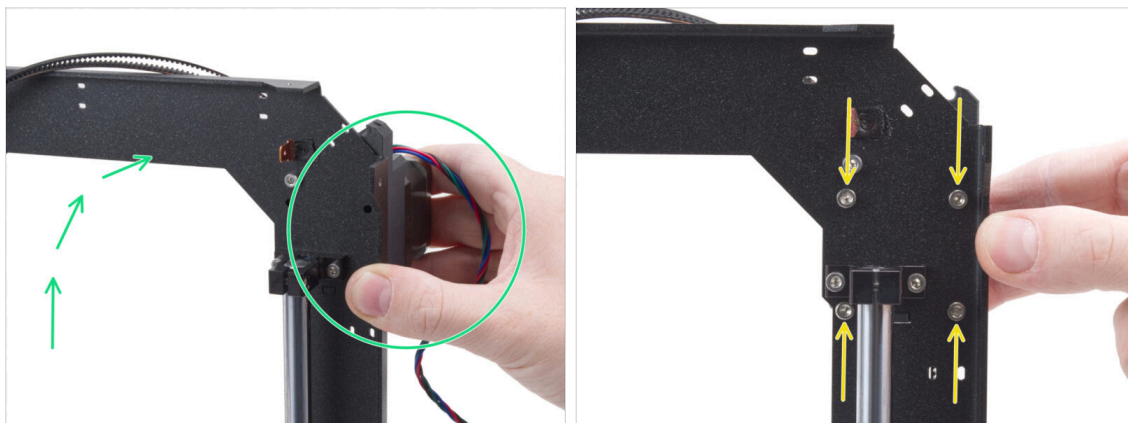

- Saisissez fermement l'assemblage du moteur de l'axe X et positionnez l'assemblage du CoreXY verticalement. **Ne faites pas tomber le moteur !**
- ⚠ **Veillez à ne pas sortir toute la courroie du moteur.**
- Continuez à tenir le moteur d'une main. Avec l'autre main, fixez le moteur à l'aide de quatre vis M3x35 sur la face inférieure du cadre. **Serrez fermement.**
- Remettez l'assemblage du CoreXY en position horizontale.

ÉTAPE 54 Guidage de la courroie en Y : support du moteur X : support du moteur X



- Guidez l'extrémité droite de la courroie autour de la poulie supérieure droite.
- Poussez la courroie à travers la pièce et guidez-la vers l'avant de la plaque du CoreXY.
- ⚠ **Ne tirez pas trop longtemps pour ne pas arracher toute la courroie. N'oubliez pas que l'autre extrémité est libre. Il faudrait alors recommencer l'ensemble du processus.**

ÉTAPE 55 Guidage de la courroie X : tendeur de courroie

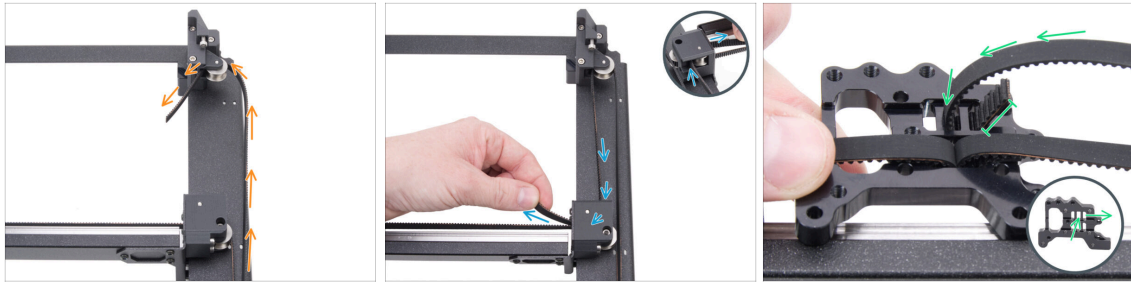

- 🟠 Guidez la courroie autour de la poulie dans le tendeur de courroie.
- 🟡 Poussez la courroie autour de la poulie supérieure avant de l'assemblage linéaire.
- 🟢 Faites passer l'extrémité de la courroie à travers le trou du milieu dans le trou de droite - laissez 4-5 dents dépasser.
- 📄 La courroie est fixée à cette extrémité. Vous pouvez la laisser libre pour le moment.

ÉTAPE 56 Guidage de la courroie X : support du moteur Y

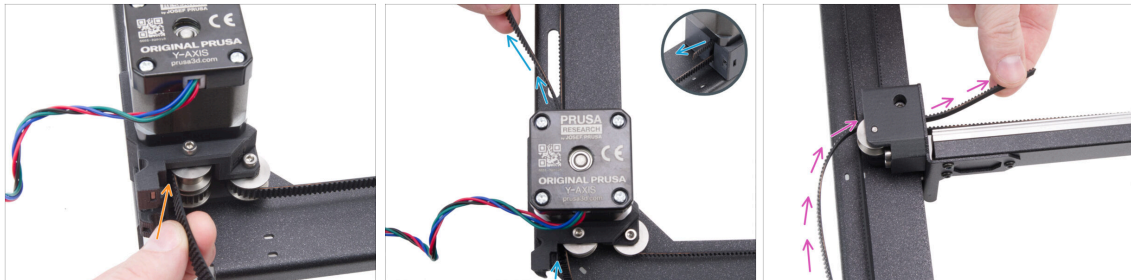

- ⬛ Retour à l'autre extrémité de la courroie X.
- 🟠 Prenez l'autre extrémité de la courroie et guidez-la autour de la poulie supérieure du support du moteur Y.
- 🟡 Poussez la courroie à travers le support du moteur.
- 🟣 Acheminez la courroie autour de la poulie avant supérieure dans le support du rail linéaire.

ÉTAPE 57 Guidage de la courroie X : fixation de la courroie



- ◆ Poussez l'extrémité de la courroie à travers le trou du milieu jusqu'au trou de gauche de la rangée supérieure du support du Nextruder - laissez 4-5 dents dépasser.

ÉTAPE 58 Vérification du guidage de la courroie



- 📌 Avant de continuer, revérifiez le cheminement de la courroie à l'aide de l'illustration.

ÉTAPE 59 Bowden-guide : préparation des pièces

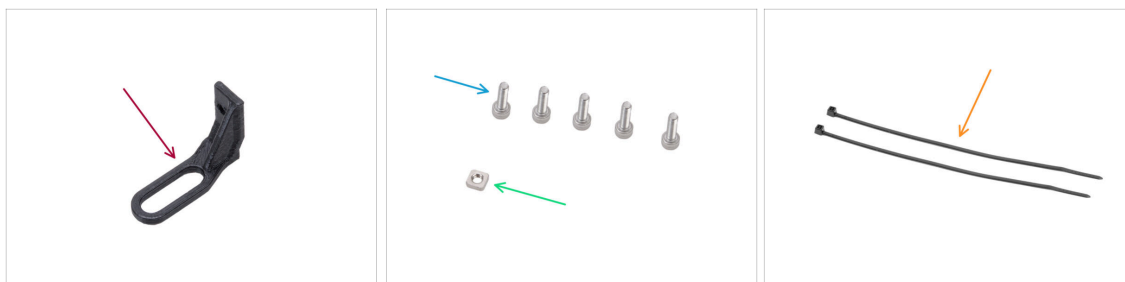

- Pour les étapes suivantes, merci de préparer :
- ◆ Bowden-guide (1x) qui se trouve dans le paquet des pièces imprimées
- ◆ Vis M3x10 (5x)
- ◆ Écrou M3nS (1x)
- ◆ Collier de serrage (2x)

ÉTAPE 60 Fixation du support du Nextruder

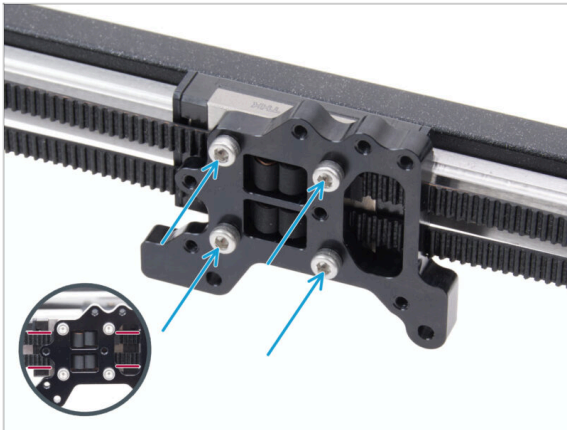

- Fixez le support du Nextruder au chariot du rail linéaire et fixez-le à l'aide de quatre vis M3x10.

⚠ ATTENTION : Assurez-vous qu'aucune courroie n'obstrue la vis. Évitez de visser sur la courroie !

ÉTAPE 61 Fixation du câble du moteur Y

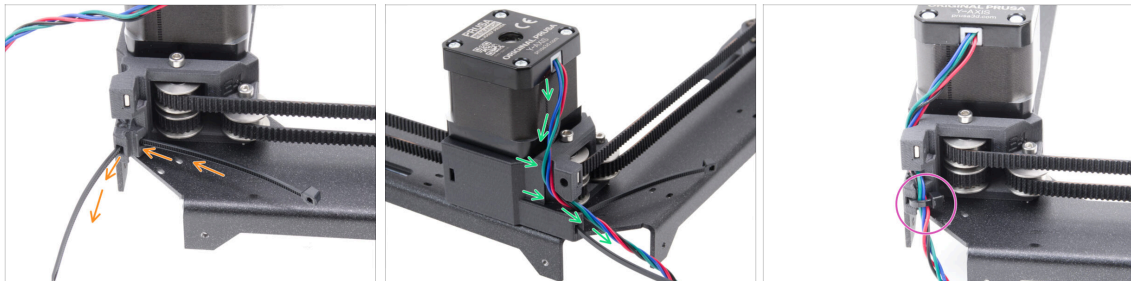

- Poussez le collier de serrage à travers le motor-mount-right.
- Acheminez le câble du moteur Y à travers le canal de câble dans le motor-mount-right et au-dessus du collier de serrage.
- Fixez le câble avec un collier de serrage et coupez l'excédent.

ÉTAPE 62 Fixation du câble du moteur X

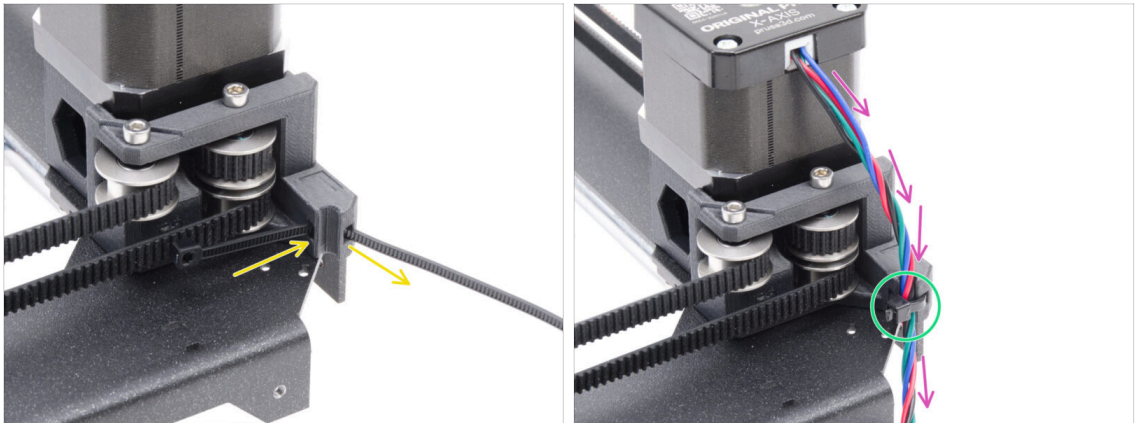

- Poussez le collier de serrage à travers le motor-mount-left.
- Acheminez le câble du moteur X à travers le guide-câble dans le support moteur gauche et au-dessus du collier de serrage.
- Fixez le câble avec un collier de serrage et coupez l'excédent.

ÉTAPE 63 Installation du bowden-guide

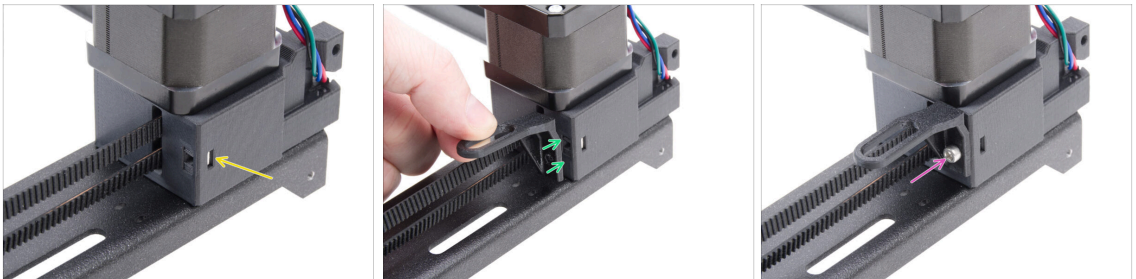

- Insérez l'écrou M3nS dans le motor-mount-right.
- Fixez le bowden-guide au motor-mount-right.
- ⚠ Notez la bonne orientation de la pièce.
- Fixez le bowden-guide en place à l'aide de la vis M3x10.

ÉTAPE 64 Bande LED blanche : préparation des pièces



● Pour les étapes suivantes, merci de préparer :

- Bande LED blanche (1x) qui se trouve dans le paquet *Électronique & Visserie*
- Support CoreXY (1x) qui se trouve dans le paquet des pièces métalliques 1/3
- ⓘ La pièce est insérée dans une découpe en mousse et peut ne pas être immédiatement visible au premier coup d'œil.
- Vis M3x4rT (2x)

ÉTAPE 65 Collage de la bande LED blanche



- Décollez soigneusement la couche protectrice (papier) de la bande LED blanche.
- ⚠ Après avoir retiré la couche protectrice, la bande LED est adhésive.
- Positionnez la bande LED blanche près du support CoreXY pour vérifier l'alignement, mais **ne la fixez pas encore**.
- ⚠ Notez la découpe rectangulaire sur le support, orientez le câble de la bande vers le même côté.
- Collez la bande LED blanche uniformément sur le support - du côté avec la découpe rectangulaire.
- Après le collage, appuyez légèrement sur les zones vides de la bande pour assurer l'adhérence. **Ne touchez pas les LED et les résistances !**

ÉTAPE 66 Installation de l'assemblage de la bande LED blanche

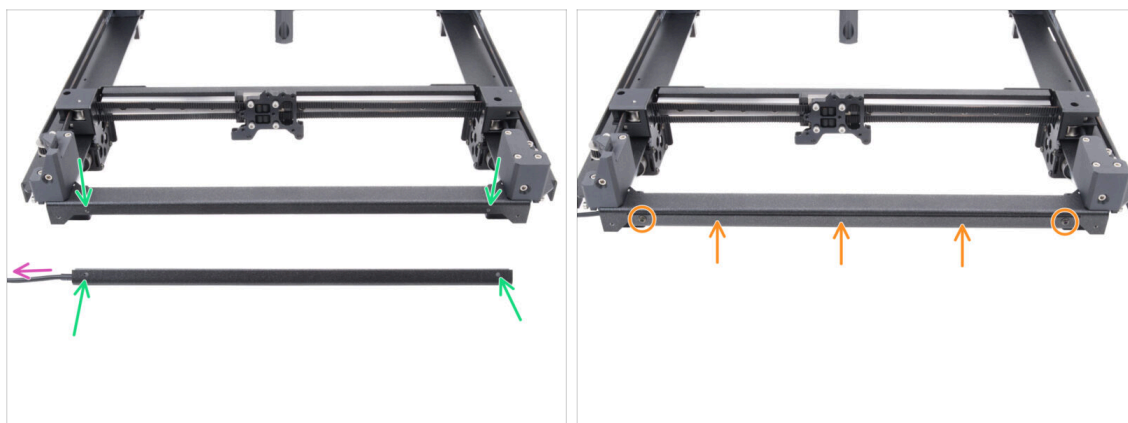

- Prenez l'assemblage des LED blanches et fixez-le à l'avant de l'assemblage du CoreXY. Alignez les trous des deux pièces.
- **Le câble de la bande LED blanche doit pointer vers la gauche.**
- Fixez l'assemblage des LED à la plaque du CoreXY et fixez-le avec deux vis M3x4rT.

ÉTAPE 67 Capteur de porte & bande LED blanche : préparation des pièces



- **Pour les étapes suivantes, merci de préparer :**
- Capteur de porte (1x) *qui se trouve dans le paquet Électronique & Visserie*
- Vis M2,5x10 (1x) *argentée*
- Collier de serrage (4x)

ÉTAPE 68 Insertion des colliers de serrage



- ◆ Retournez l'assemblage du CoreXY et posez-le sur les moteurs.
- ◆ Positionnez-le avec le câble de la bande LED blanche tourné vers vous.
- ◆ Enfillez trois colliers de serrage à travers la plaque du CoreXY, en vous assurant que les têtes des colliers de serrage pointent vers l'intérieur. **Assurez-vous que les colliers de serrage n'attrapent pas les courroies de l'autre côté.**
- ◆ Serrez partiellement les colliers de serrage, juste assez pour attraper les premières dents.
- ⚠ **Ne les fermez pas encore complètement, car nous y ferons passer les câbles plus tard.**
- ◆ Retournez l'assemblage avec les moteurs orientés vers le haut.

ÉTAPE 69 Installation du capteur de porte



- ◆ Placez le capteur de porte sur le tendeur de courroie gauche. Le levier du capteur de porte doit être orienté vers l'avant.
- ◆ Fixez le capteur de porte avec la vis M2,5x10.
 - ◆ Serrez complètement le boulon, puis desserrez-le d'1/4 de tour. Le capteur doit pouvoir bouger.
- ◆ Depuis l'arrière du tendeur de courroie, serrez la vis M3x12 de manière à ce qu'elle touche le capteur de porte.

ÉTAPE 70 Fixation du câble du capteur de porte

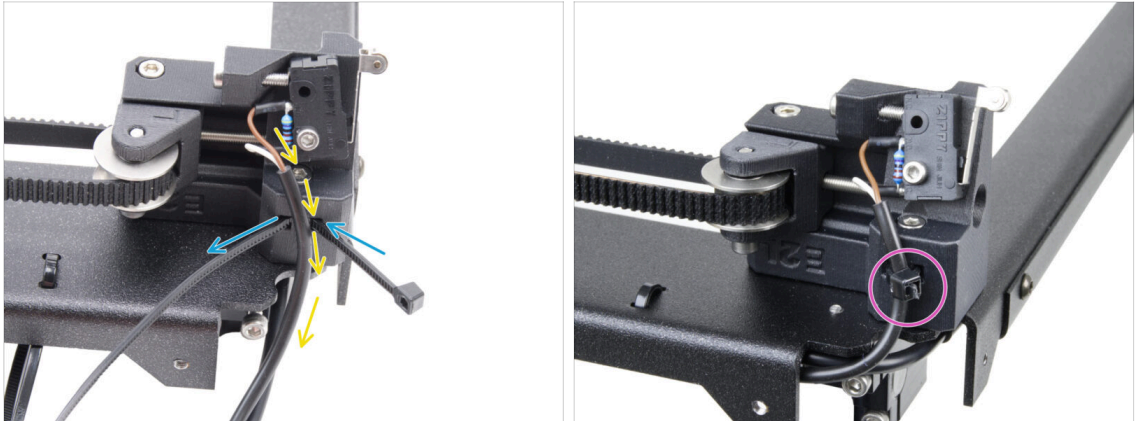

- ➊ Poussez le collier de serrage à travers le trou du tendeur de courroie gauche.
- ➋ Guidez le câble du capteur de porte à travers le collier de serrage.
- ➌ Serrez le collier de serrage pour fixer le câble du capteur de porte. Coupez l'excédent.

ÉTAPE 71 Guidage des câbles : LED et capteur de porte



- Préparez une boîte en carton. Vous pouvez utiliser n'importe quelle boîte du kit. *La boîte utilisée sur la photo est à titre indicatif uniquement.*
- Retournez l'assemblage du CoreXY à l'envers, en positionnant les tiges lisses sur le dessus.
- Soulevez légèrement et soutenez la face avant de l'assemblage du CoreXY avec la boîte en carton.
- ⚠ **Faites attention à ne pas endommager le capteur de porte.**
- Faites passer le câble de la bande LED blanche et le câble du capteur de porte à travers les colliers de serrage.
- Serrez tous les colliers de serrage pour fixer les câbles. Coupez l'excédent des colliers de serrage.
- i **Si vous prévoyez d'ajouter la caméra Buddy, ne serrez pas complètement les colliers de serrage.** En effet, vous ajouterez bientôt un autre câble USB-C aux colliers de serrage.
- **Les câbles doivent être légèrement tendus et droits.** Un jeu excessif ou des courbures peuvent provoquer des collisions avec l'axe Y et entraîner des dommages.

ÉTAPE 72 Remarque sur la caméra Buddy3D



- ◆ Réservé aux futurs utilisateurs de la caméra Buddy3D. **Ignorez cette étape si vous ne prévoyez pas d'installer la caméra Buddy3D.**

⚠ **Avertissement :** En règle générale, l'imprimante doit être entièrement assemblée et testée avant que des modules complémentaires puissent être installés. Choisir d'installer le câble USB de la caméra Buddy3D maintenant vous fera gagner du temps plus tard.



Pour des informations détaillées sur le placement des câbles, reportez-vous au guide séparé **Installation de la Caméra Buddy3D pour la CORE One**

- ◆ Le guide mentionné ci-dessus sur la façon d'installer la caméra Buddy3D montre l'imprimante à une étape ultérieure de l'assemblage.
- ◆ Pour l'instant, utilisez le guide pour vous assurer que le câble est correctement installé et serrez les colliers de serrage.
- ⓘ Nous vous informerons ultérieurement du moment où vous devrez revenir au guide et terminer l'installation de la caméra Buddy.

ÉTAPE 73 Tiges lisses : préparation des pièces



● Pour les étapes suivantes, merci de préparer :

- Tige lisse 330 x 8 mm (2x) qui se trouve dans la boîte des Tiges
- Vis M3x8rT (1x)

ÉTAPE 74 Installation de l'assemblage du CoreXY

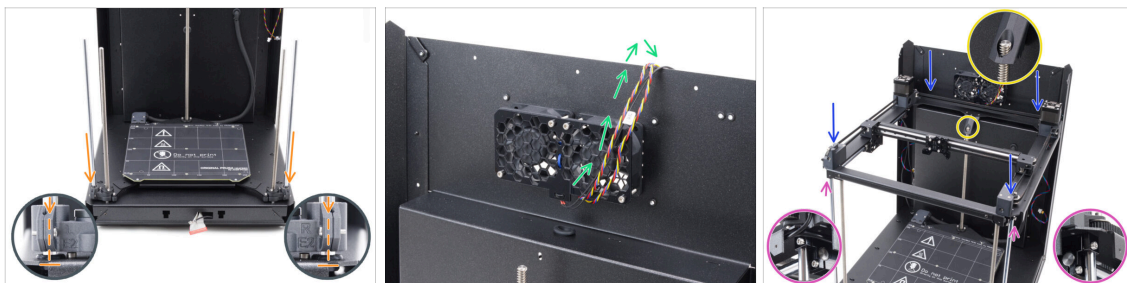

- Insérez soigneusement les deux tiges lisses à travers les roulements de l'assemblage du plateau chauffant et dans la pièce de montage de la tige sur l'assemblage de la base.

⚠ **Il est nécessaire d'insérer la tige lisse dans l'axe avec le roulement très lentement pour empêcher les billes de sortir du roulement.**

- Accrochez temporairement les câbles des ventilateurs de refroidissement sur le panneau arrière. **Il doit y avoir un espace entre les câbles et la poche du panneau arrière.**

- Soyez extrêmement prudent lorsque vous placez l'assemblage sur les tiges lisses et l'assemblage du panneau arrière.

⚠ **Assurez-vous qu'aucun câble n'est pincé.**

- Assurez-vous que les deux tiges lisses sont correctement placées dans les supports de tige.

- La tige filetée du moteur Z arrière doit passer à travers la pièce bed-stop-rear.

⚠ **ATTENTION : lorsque vous manipulez l'imprimante, NE la soulevez PAS par l'assemblage du CoreXY. Soulevez-la toujours par la base de l'assemblage complet.**

ÉTAPE 75 Fixation des tiges lisses

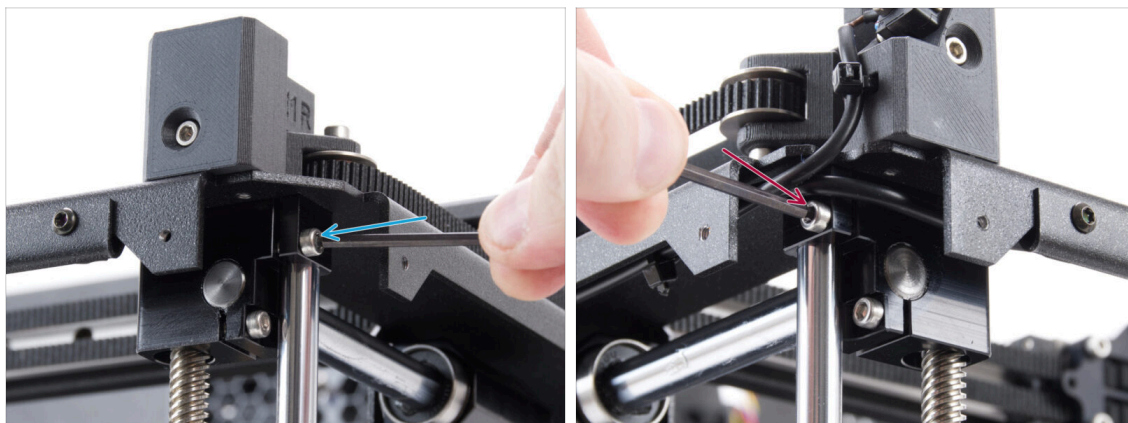

⚠ Vérifiez que les deux tiges lisses sont correctement placées dans les supports. **Les tiges lisses doivent être insérées complètement dans le support.**

ⓘ Si vous n'êtes pas sûr, vous pouvez insérer **doucement** et **précautionneusement** un tournevis plat dans la fente et l'élargir pour vous assurer que les tiges sont bien insérées à fond.

- Serrez fermement la vis M3x10 droite pour fixer la tige lisse.
- Serrez fermement la vis M3x10 gauche pour fixer la tige lisse.

ÉTAPE 76 Alignement du rail linéaire

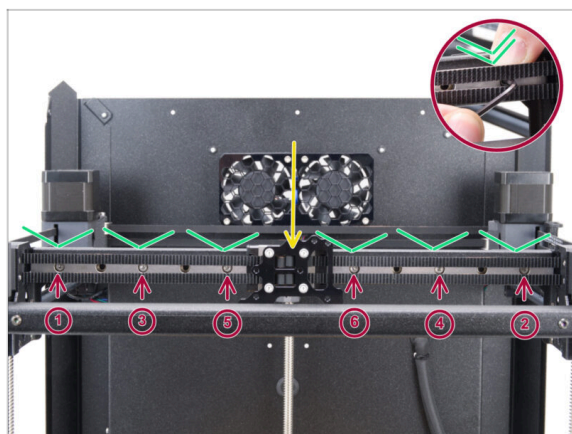

● Déplacez le chariot du rail linéaire vers le centre.

⚠ Serrez fermement toutes les vis dans l'ordre indiqué sur l'image.

● Poussez le rail linéaire vers le bas tout en serrant.

ÉTAPE 77 Guidage des câbles du corexy

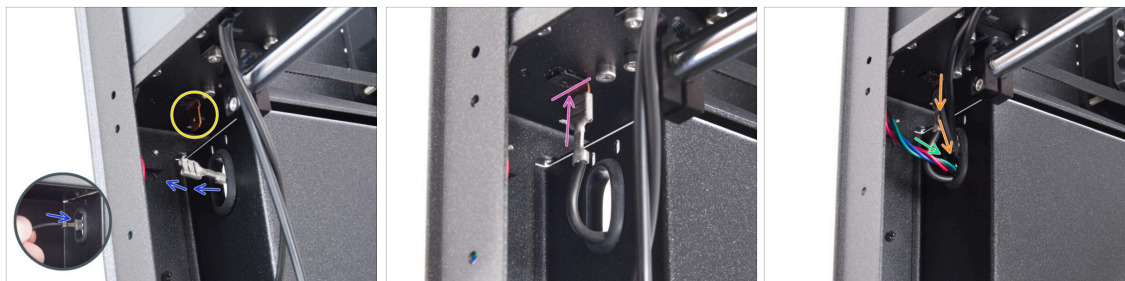

- ◆ À l'arrière de l'imprimante, poussez le connecteur FE à travers le trou ovale.
- ◆ Localisez le connecteur du câble FE (numéro 5) dans le coin arrière gauche - sous l'assemblage du CoreXY.
- ◆ Branchez le connecteur FE sur le Faston situé sous la plaque du CoreXY.
- ◆ Du même côté, poussez le câble du moteur X à travers le trou ovale du panneau arrière.
- ◆ Poussez la bande LED blanche et les câbles du capteur de porte à travers le trou ovale du panneau arrière.

ÉTAPE 78 Guidage des câbles des ventilateurs de refroidissement

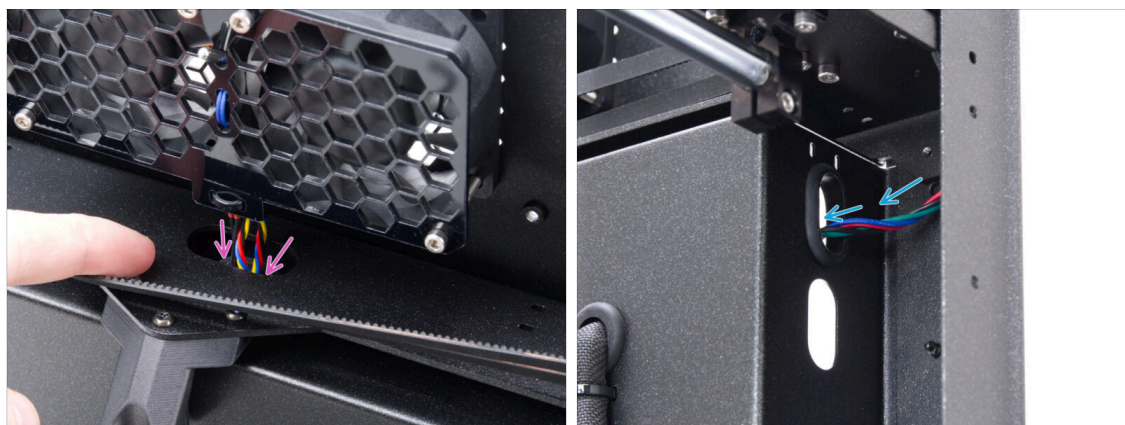

- ◆ Poussez les câbles du ventilateur de refroidissement et de la thermistance à travers le trou ovale du panneau arrière.
- ◆ Dans le coin arrière droit, localisez le câble du moteur Y et poussez-le à travers le trou ovale supérieur du panneau arrière.

ÉTAPE 79 Fixation du bed-stop

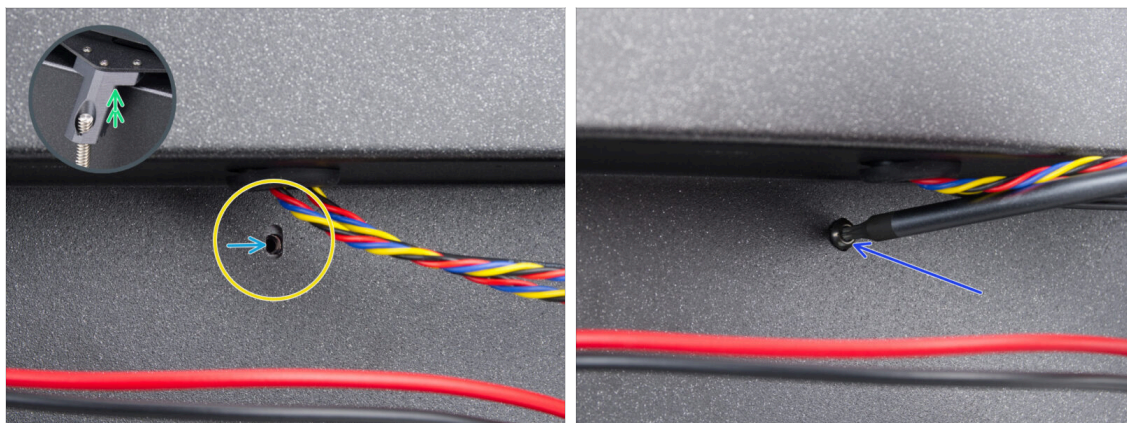

- Depuis l'arrière, localisez le trou de vis ovale sous les ventilateurs de refroidissement.
- Le trou ovale doit être au même niveau que le trou du bed-stop du côté opposé.
- Pour compenser, surélevez légèrement l'arrière de l'assemblage du CoreXY - seulement quelques millimètres.
- Après avoir aligné les trous, fixez-les avec une vis M3x8rT.

ÉTAPE 80 Connexion des câbles des ventilateurs de refroidissement

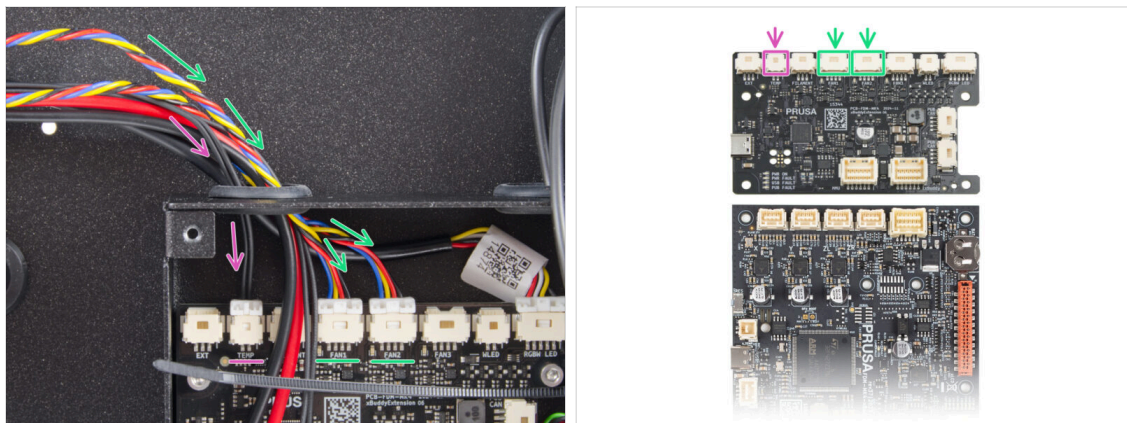

- Faites passer les câbles du ventilateur de refroidissement par le trou de gauche du boîtier de la xBuddy et branchez-les dans les quatrième et cinquième connecteurs de la carte d'extension de la xBuddy marqués FAN 1 et FAN 2.
- ⓘ L'ordre de connexion n'a pas d'importance, les deux câbles sont identiques.
- Guidez le câble de la thermistance de la chambre avec les câbles du ventilateur de refroidissement.
- Connectez-le au deuxième connecteur à partir de la gauche sur la carte d'extension de la xBuddy marqué TEMP.

ÉTAPE 81 Connexion des câbles du corexy

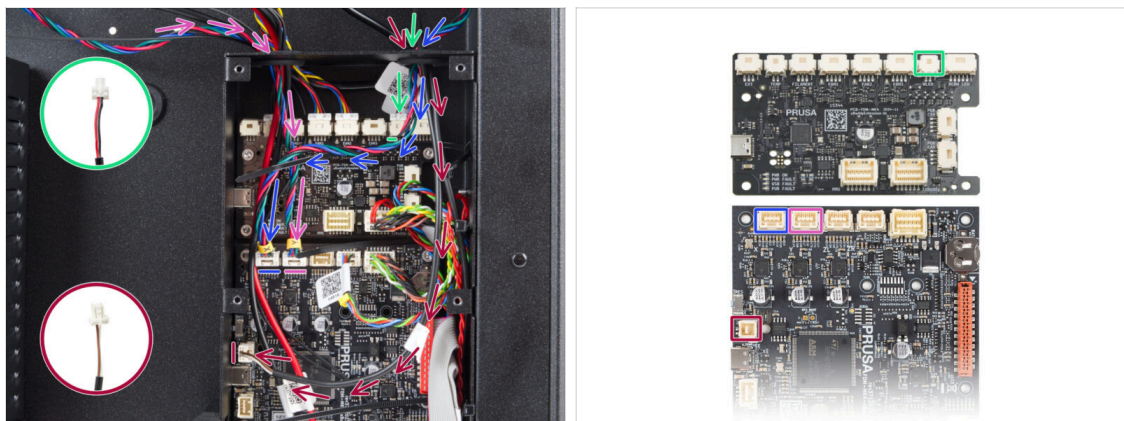

- Guidez le câble du moteur X à travers le trou droit du boîtier de la xBuddy. Connectez-le au premier connecteur à partir de la gauche sur la carte xBuddy.
- Guidez le câble du capteur de porte à travers le trou droit du boîtier de la xBuddy. Connectez-le au connecteur inférieur sur le côté gauche de la carte xBuddy.
- Guidez le câble de la bande LED blanche à travers le trou droit du boîtier de la xBuddy. Connectez-le au deuxième connecteur à partir de la droite sur la carte d'extension de la xBuddy.
- Guidez le câble du moteur Y à travers le trou gauche du boîtier de la xBuddy. Connectez-le au deuxième connecteur à partir de la gauche sur la carte xBuddy.

ÉTAPE 82 C'est l'heure des Haribo

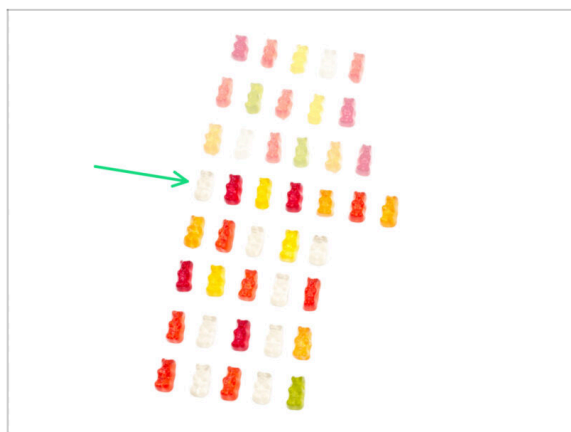

- Je crois que c'est à nouveau l'heure du goûter.
- Vous méritez de manger tout le sachet, mais tenez bon... Mangez juste la quatrième rangée.

ÉTAPE 83 Fini



- Félicitations ! Vous venez d'assembler et d'installer l'assemblage du CoreXY.
- Passons au chapitre suivant.

6. Assemblage du Nextruder



ÉTAPE 1 Outils nécessaires pour ce chapitre

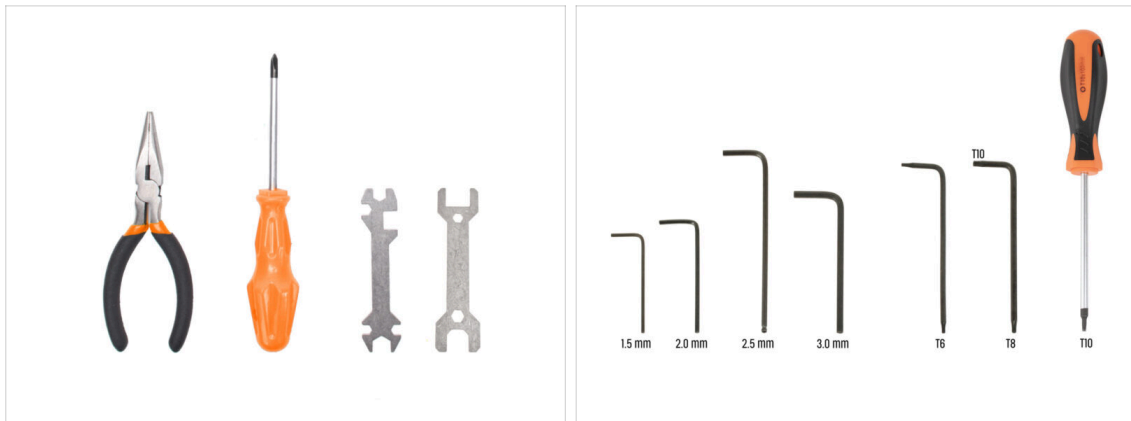

● Pour ce chapitre, veuillez préparer :

- Clé universelle
- Clé Allen de 1,5 mm
- Clé Allen de 2,5 mm
- Clé Torx T6
- Clé Torx T10 / Tournevis Torx T10

ÉTAPE 2 Assemblage de l'idler du Nextruder : préparation des pièces : préparation des pièces



● Pour les étapes suivantes, merci de préparer :

- Idler-lever-a (1x) qui se trouve dans le paquet Électronique
- Idler-lever-b (1x) qui se trouve dans le paquet Électronique
- Roulement 693 2RS (2x) qui se trouve dans le paquet Électronique
- Broche 2,9x8,5 (2x) qui se trouve dans le paquet Électronique
- Vis M3x6 (1x)
- Entretoise tubulaire 13,2x3,8x0,35 (1x) qui se trouve dans le paquet Électronique

ÉTAPE 3 Assemblage de l'idler de l'extrudeur



- Placez les deux roulements dans l'Idler-lever-a.
- Insérez la goupille 2,9x8,5 dans chaque roulement 693 2RS, comme indiqué sur la photo.
- Fermez-le avec la pièce Idler-lever-b et fixez-le avec la vis M3x6. **Ne serrez pas trop la vis.** Les deux roulements doivent pouvoir tourner sans résistance significative.
- Du même côté, poussez l'entretoise tubulaire dans l'assemblage. Le "bas" de l'entretoise tubulaire doit être au même niveau que la partie inférieure de l'assemblage de l'idler.

ÉTAPE 4 Assemblage de l'extrudeur : préparation des pièces I.



- **Pour les étapes suivantes, merci de préparer :**
- PG-assembly (1x) *qui se trouve dans le paquet Électronique*
- Assemblage du dissipateur thermique (1x) *qui se trouve dans le paquet Électronique*
- Main-plate (1x) *qui se trouve dans le paquet Électronique*
- PG-ring (1x) *qui se trouve dans le paquet Électronique*
- PG-assembly-adapter (1x) *qui se trouve dans le paquet Électronique*
- ⓘ La liste continue à l'étape suivante...

ÉTAPE 5 Assemblage de l'extrudeur : préparation des pièces II.

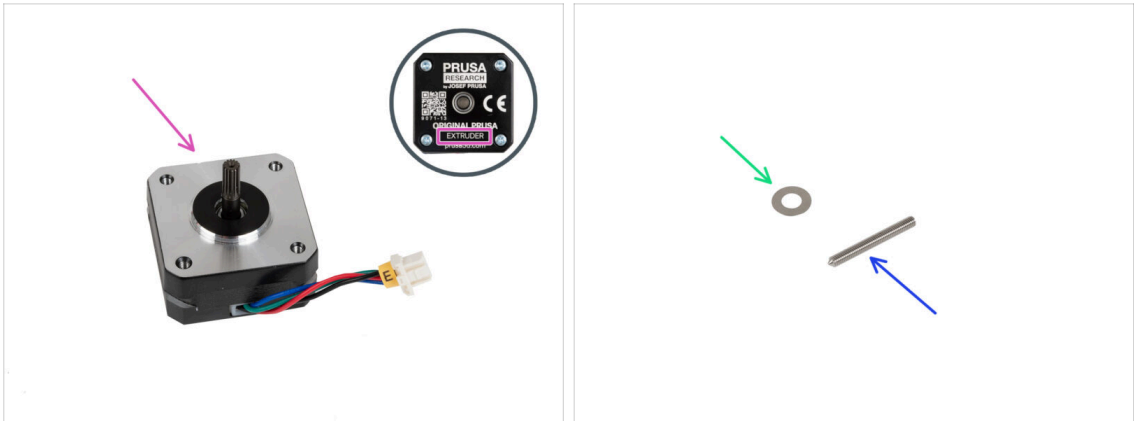

- ◆ Moteur de l'extrudeur (1x) qui se trouve dans le paquet des Moteurs
- ◆ Entretoise 5x10x0,1 mm (1x) qui se trouve dans le paquet Électronique
- ◆ Vis sans tête M3x25 (1x) qui se trouve dans le paquet Électronique & Visserie

ÉTAPE 6 Assemblage de l'extrudeur

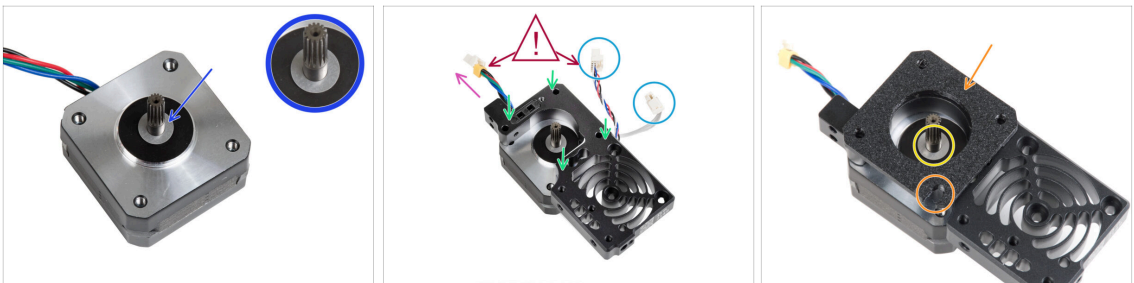

- ◆ Placez l'entretoise 5x10x0,1 sur l'arbre du moteur de l'extrudeur.
- ◆ Placez le dissipateur thermique sur le moteur de l'extrudeur. Notez l'orientation des deux pièces.
 - ◆ Le câble moteur doit être orienté vers le "haut".
 - ◆ Les câbles du dissipateur thermique doivent être du côté droit.
- ⚠ **Vérifiez bien que le câble du moteur et les câbles du dissipateur thermique sont orientés comme indiqué sur la photo !**
- ◆ Placez la main-plate sur le dissipateur thermique. Notez l'orientation de la pièce. Utilisez la découpe comme guide.
- ◆ Avant de passer à l'étape suivante, assurez-vous que l'entretoise 5x10x0,1 est placée sur le moteur de l'extrudeur.

ÉTAPE 7 Assemblage du réducteur

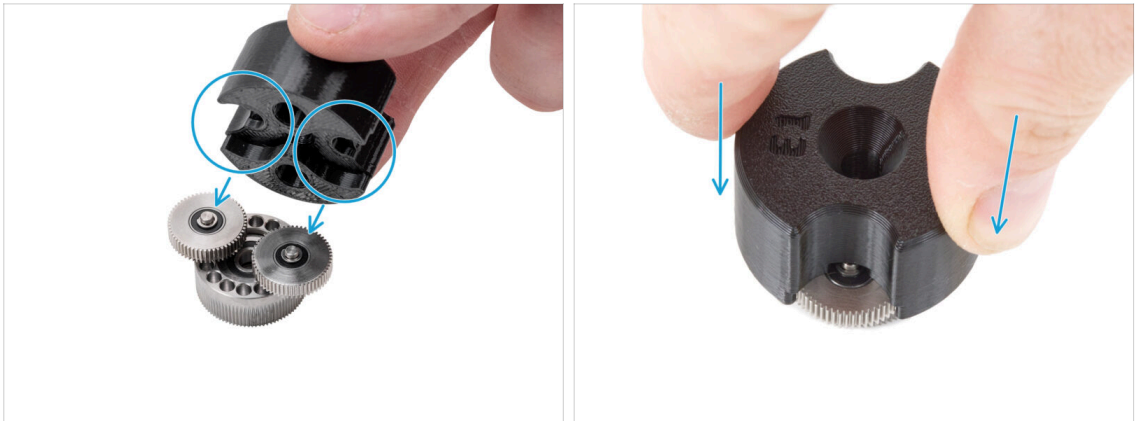

- ① **Les instructions suivantes doivent être effectuées correctement et avec soin.** Obtenez une meilleure compréhension et un assemblage réussi en regardant la vidéo à côté du guide : prusa.io/PG-assembly
 - Après avoir regardé la vidéo, suivez les étapes de ce guide.
 - Fixez le PG-assembly-adaptateur sur le PG-assembly. Notez les emplacements pour les engrenages dans l'adaptateur.

ÉTAPE 8 Assemblage de PG-ring

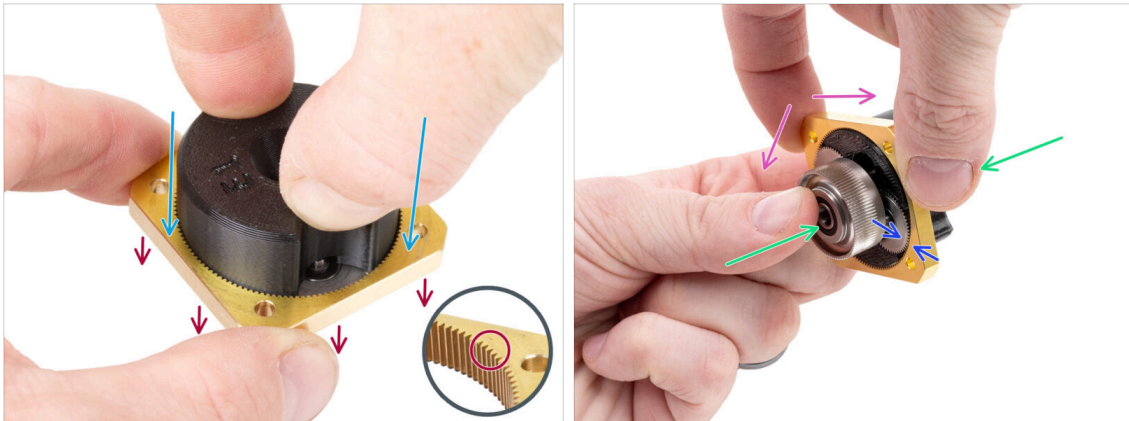

⚠ Ne montez pas le réducteur sans le PG-assembly-adapter. Cet outil est destiné à garantir que les engrenages sont correctement emboîtés.

- Faites glisser le PG-ring sur l'adaptateur.
- Notez qu'il y a un chanfrein sur un côté des dents du PG-ring. Ce côté doit être orienté vers le bas (vers le PG-assembly).
- Saisissez l'ensemble de l'assemblage d'une main afin de pouvoir le faire tourner avec le PG-ring.
- Avec l'autre main, faites glisser le PG-ring sur le PG-assembly dans un mouvement d'oscillation (déplacez le PG-ring à plusieurs reprises vers la gauche et la droite) - un quart de tour suffit.
- Arrêtez-vous lorsque les surfaces des engrenages affleurent approximativement la surface du PG-ring.

ÉTAPE 9 Assemblage du PG-assembly

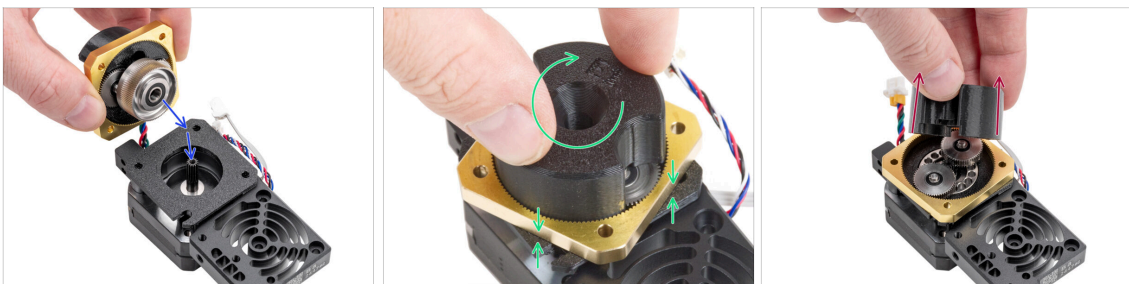

⚠ Procédez très prudemment dans cette étape.

- Maintenez la position du PG-assembly et fixez-le sur l'arbre du moteur de l'extrudeur.
- Faites pivoter très doucement et librement l'ensemble du PG-assembly (PG-assembly-adapter, PG-assembly et PG-ring) jusqu'à ce qu'il descende afin qu'il n'y ait aucun espace entre l'assemblage et la main-plate. **Ne poussez pas sur l'assemblage.**
- Retirez le PG-assembly-adapter.

ÉTAPE 10 Vérification du PG-assembly



- ◆ Fixez à nouveau le PG-assembly-adaptor sur le PG-assembly pour vérifier que toutes les pièces sont correctement mises en place.
- ◆ Faites pivoter avec le PG-assembly-adaptor. **L'assemblage PG doit pouvoir tourner facilement sans avoir à exercer beaucoup de force.**
- ◆ Retirez le PG-adaptor. Vous n'en aurez plus besoin lors de l'assemblage. Nous vous recommandons de le conserver pour la maintenance.
- ◆ Assurez-vous que le PG-assembly ne dépasse pas au-dessus du PG-ring. Il doit être positionné plus bas que le niveau de la surface du PG-ring ou au même niveau que l'anneau.
- ◆ Assurez-vous que l'espace entre le PG-ring et la plaque principale est minimal. Si un écart important est observé, démontez l'assemblage de l'engrenage planétaire et repositionnez-le.

ÉTAPE 11 Assemblage de l'ilder du Nextruder

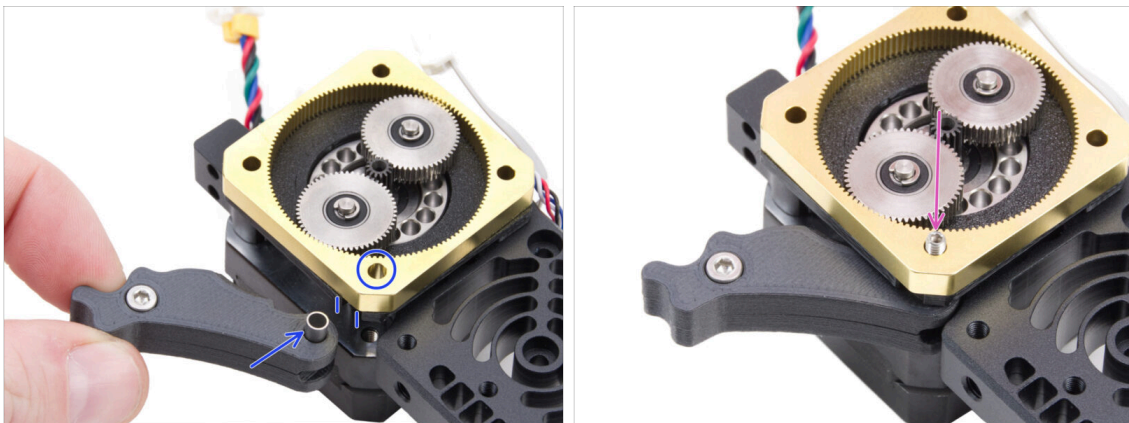

- ◆ Insérez l'assemblage de l'idler entre le PG-ring et le moteur de l'extrudeur. Il y a une découpe pour l'entretoise dans la main-plate. Alignez l'entretoise de l'idler avec le trou dans le PG-ring.
- ◆ Fixez les deux pièces avec la vis sans tête 3x25. **Ne serrez pas trop la vis ! La vis dépasse du PG-ring après le serrage.**

ÉTAPE 12 Lubrification des engrenages : préparation des pièces



● Pour les étapes suivantes, merci de préparer :

- Capot Avant (1x) qui se trouve dans le paquet des pièces imprimées
- Vis M3x25 (3x)
- Lubrifiant (1x) qui se trouve dans le paquet Électronique & Visserie
- Plusieurs feuilles d'essuie-tout pour essuyer la graisse de vos mains.

ÉTAPE 13 Lubrification de l'engrenage



- Retirez le bouchon du lubrifiant. Utilisez la pointe située sur le côté opposé du capuchon pour percer un trou dans l'ouverture du tube de lubrifiant.
- Appliquez une petite quantité de lubrifiant sur la pointe du collier de serrage, puis étalez-le sur les engrenages.
- Appliquez une petite quantité de lubrifiant Prusa **tout autour** du PG-ring et des dents du PG-assembly.
- Fermez le lubrifiant ; il n'est plus nécessaire à l'assemblage.

ÉTAPE 14 Recouvrement de l'engrenage planétaire

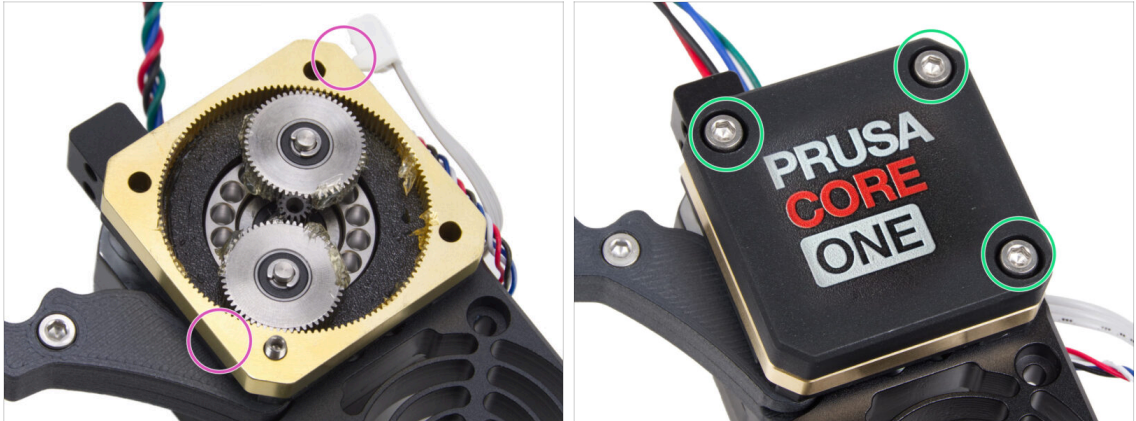

- À l'aide d'un essuie-tout, essuyez les résidus de lubrifiant de la surface de la PG-ring.
- Placez le capot avant sur le réducteur et fixez-le avec trois vis M3x25. **Ne les serrez pas complètement** à ce moment-là.
- i Les vis du capot avant seront complètement serrées lors du selftest du dernier chapitre.

ÉTAPE 15 Assemblage de l'idler-swivel : préparation des pièces : préparation des pièces

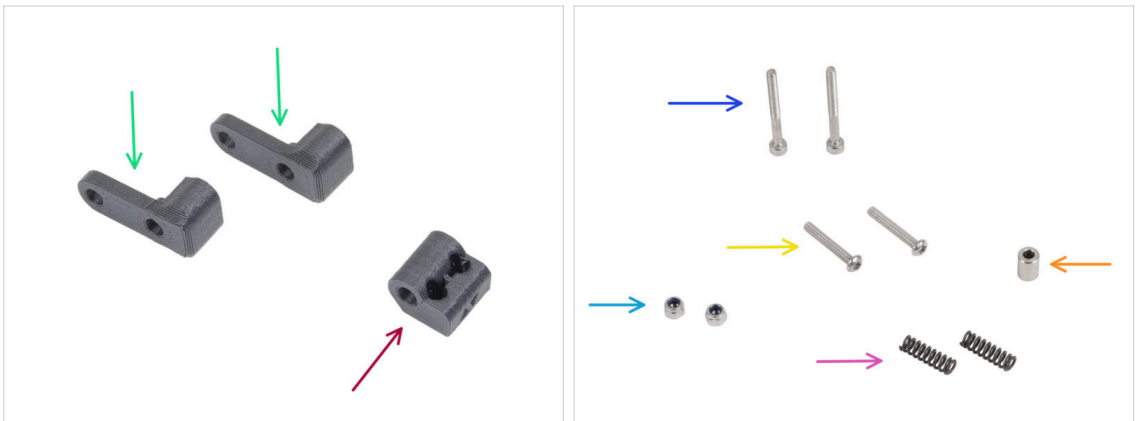

- **Pour les étapes suivantes, merci de préparer :**
- Idler-swivel (2x) qui se trouve dans le paquet Électronique
- Idler-nut (1x) qui se trouve dans le paquet Électronique
- Entretoise 6x3,1x8 (1x) qui se trouve dans le paquet Électronique
- Ressort 15x5 (2x) qui se trouve dans le paquet Électronique
- Vis M3x30 (2x) qui se trouve dans le sachet de visserie 1/3
- Écrou M3nN (2x) qui se trouve dans le sachet de visserie 1/3

6. Assemblage du Nextruder

- 🟡 Vis M3x20rT (2x) qui se trouve dans dans le sachet de visserie 2/3

ÉTAPE 16 Assemblage de l'idler-swivel



- 🟢 Poussez la vis M3x20rT jusqu'au bout dans l'un des idler-swivels.
- 🟡 Faites glisser l'entretoise sur la vis.
- 🟢 Placez le deuxième idler-swivel du côté opposé sur la vis.
- 🟢 De l'autre côté, fixez l'écrou M3nN sur la vis. Maintenez l'écrou à l'aide de la clé universelle et serrez la vis. **Serrez légèrement !** L'entretoise doit tourner librement.

ÉTAPE 17 Assemblage de l'Idler-nut



- 🟡 Insérez l'Idler-nut dans l'assemblage de l'idler-swivel. Assurez-vous que les deux pièces sont correctement orientées comme sur l'image.
- 🟢 Fixez les deux pièces ensemble en insérant la vis M3x20rT du même côté, comme la première vis.
- 🟢 Fixez la vis avec l'écrou M3nN. **Ne serrez pas trop l'écrou.** Il doit être possible de se déplacer avec l'idler-swivel sur l'Idler-nut.

ÉTAPE 18 Montage de l'assemblage de l'idler-swivel

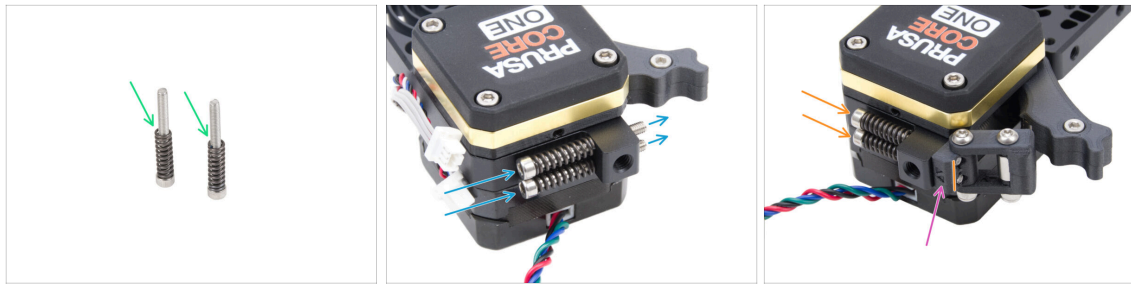

- Fixez le ressort 15x5 sur les deux vis M3x30.
- Poussez les deux vis avec les ressorts dans les trous de la saillie du dissipateur thermique. Il n'y a pas de filetage à l'intérieur.
- Fixez l'assemblage Idler-swivel sur les vis. Vérifiez la bonne orientation de l'Idler-nut. Le côté avec le marquage de version doit être visible. Voir la photo.
- Serrez les deux vis. **Arrêtez de serrer dès que les pointes des vis atteignent la face avant de l'écrou fou.**

ÉTAPE 19 Thermistance NTC : préparation des pièces



- **Pour les étapes suivantes, merci de préparer :**
- Thermistance NTC 90 mm (1x) *qui se trouve dans le paquet Électronique*
- Vis de blocage M3x4T (1x)

ÉTAPE 20 Assemblage de la thermistance NTC

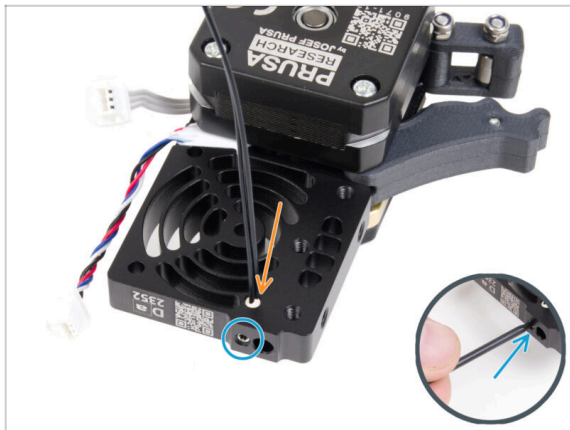

- Sur le **côté du moteur de l'extrudeur**, insérez la thermistance NTC dans le trou dans le dissipateur thermique.
- Fixez-la avec la vis de blocage M3x4T. Vissez-la à fond. **Serrez doucement, mais fermement** à l'aide de deux doigts et du côté court de la clé Torx T6. Appliquer plus de force peut causer des dommages permanents au filetage.

ÉTAPE 21 Montage du Nextruder : préparation des pièces

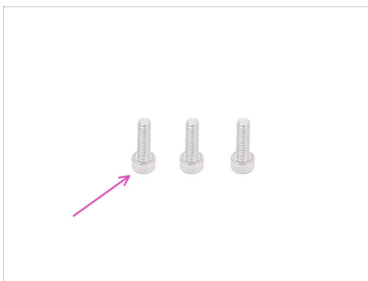

- **Pour les étapes suivantes, merci de préparer :**
- Entretoise du Nextruder (3x) *qui se trouve dans le paquet Électronique & Visserie*
- Vis M3x10 (3x)
- Boîte en carton (1x) *utilisée comme protection temporaire du plateau chauffant*
- ⓘ Astuce : vous pouvez utiliser n'importe quelle boîte en carton du kit.

ÉTAPE 22 Protection du plateau chauffant



- Placez une boîte en carton vide sur le plateau chauffant, en veillant à ce qu'elle recouvre autant de surface que possible.
- i** Cela protégera le plateau chauffant des chutes de pièces.

ÉTAPE 23 Montage du Nextruder

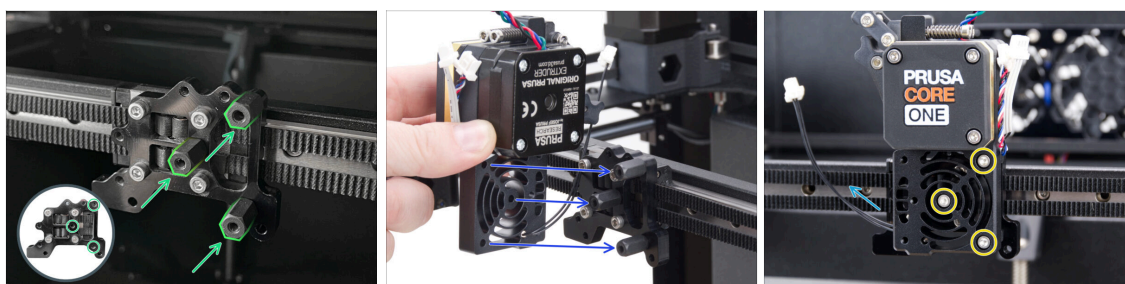

- Vissez trois entretoises du Nextruder sur le support du Nextruder. Serrez fermement les entretoises.
- Placez l'assemblage du Nextruder sur les entretoises.
- Alignez les trous du Nextruder avec les entretoises et fixez-le avec trois vis M3x10. **Ne serrez pas trop les vis.**
- Assurez-vous que le câble NTC pointe vers la gauche.

ÉTAPE 24 Ventilateur de la Hotend : préparation des pièces



◆ Pour les étapes suivantes, merci de préparer :

- ◆ Ventilateur de la hotend (1x) *qui se trouve dans le paquet Électronique & Pièces de la chambre*
- ◆ Hotend-cable-clip (1x) *qui se trouve dans le paquet des pièces imprimées*
- ◆ Vis M3x4rT (2x)
- ◆ Vis M3x18 (2x)

ÉTAPE 25 Installation du ventilateur de la Hotend

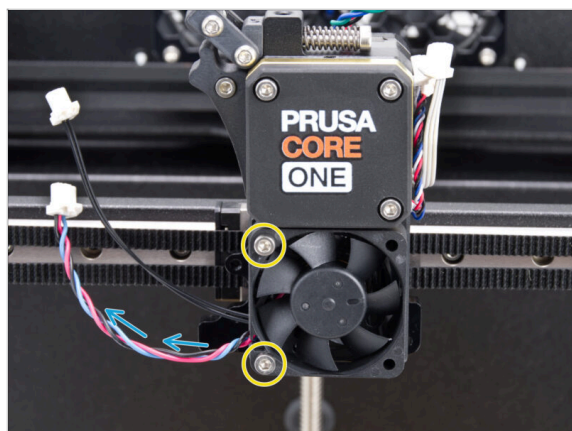

- ◆ Fixez le ventilateur de la hotend sur le dissipateur thermique avec deux vis M3x18 sur le côté gauche. **Serrez la vis doucement mais fermement, sinon le boîtier en plastique risque de se fissurer..**

⚠ Il y a un autocollant sur le ventilateur de la hotend, l'autocollant doit être sur la face arrière du ventilateur - non visible.

- ◆ Le câble doit pointer vers le coin inférieur gauche.

ÉTAPE 26 Guidage des câbles du ventilateur de la Hotend

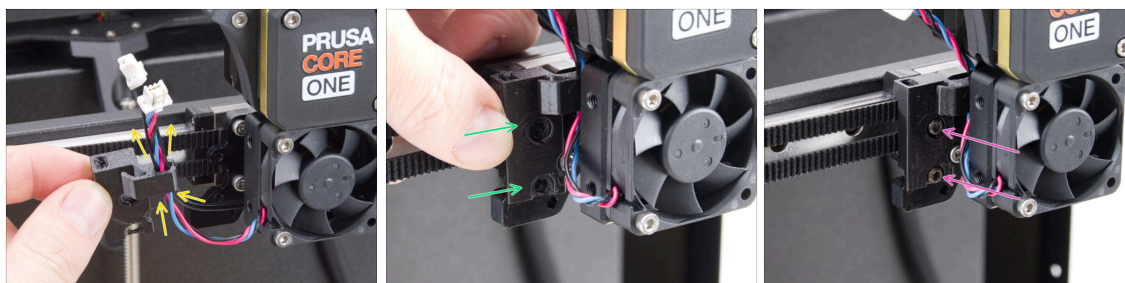

- ◆ Prenez le Hotend-cable-clip dans la même position que celle montrée et guidez le **câble du ventilateur du dissipateur thermique** avec le **câble de la thermistance NTC** à travers le crochet de câble droit.
- ◆ Fixez le Hotend-cable-clip au support du Nextruder.
- ◆ Fixez-le à l'aide de deux vis M3x4rT.

ÉTAPE 27 LoveBoard : préparation des pièces I.



- ◆ **Pour les étapes suivantes, merci de préparer :**
- ◆ Printhead-cover (1x) *qui se trouve dans le paquet des pièces imprimées*
- ◆ Loveboard-mount (1x) *qui se trouve dans le paquet des pièces imprimées*
- ◆ Câble principal (1x) *qui se trouve dans le paquet Électronique & Visserie*
- i Remarque : la couleur du câble peut varier selon le lot. Cela n'affecte pas la procédure.
- ◆ Vis M3x10 (4x)
- ◆ Vis M3x8rT (1x)
- ◆ Écrou M3nS (5x)
- i La liste continue à l'étape suivante...

ÉTAPE 28 LoveBoard : préparation des pièces II.

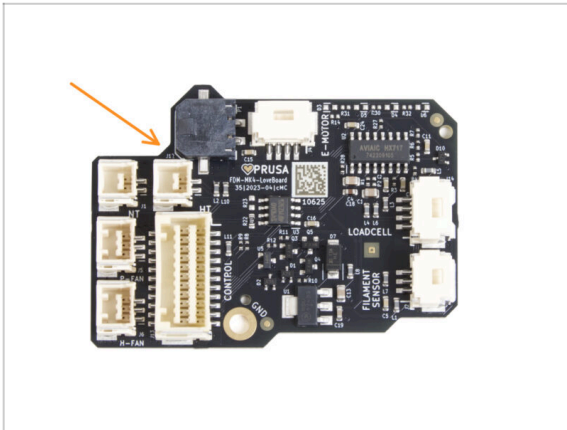

- Pour les étapes suivantes, merci de préparer :
- LoveBoard (1x) qui se trouve dans le paquet Électronique

ÉTAPE 29 Assemblage du Loveboard-mount

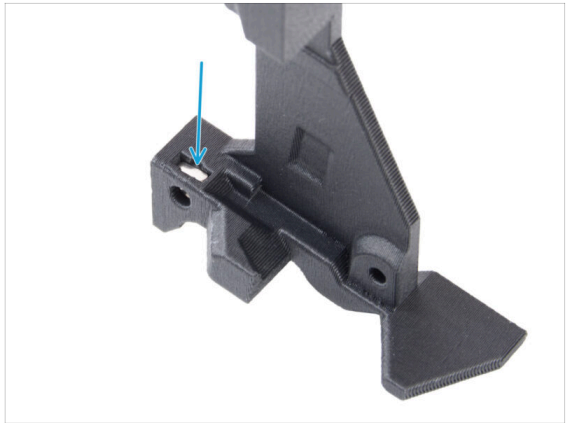

- Localisez le canal de câble en forme de U sur le Loveboard-mount et insérez un écrou M3nS dans le trou à proximité.
- Utilisez une clé Allen de 2,5 mm pour enfoncer complètement l'écrou.
- Sur le côté opposé de la pièce, insérez un écrou M3nS et poussez-le en place.

ÉTAPE 30 Assemblage du Printhead-cover

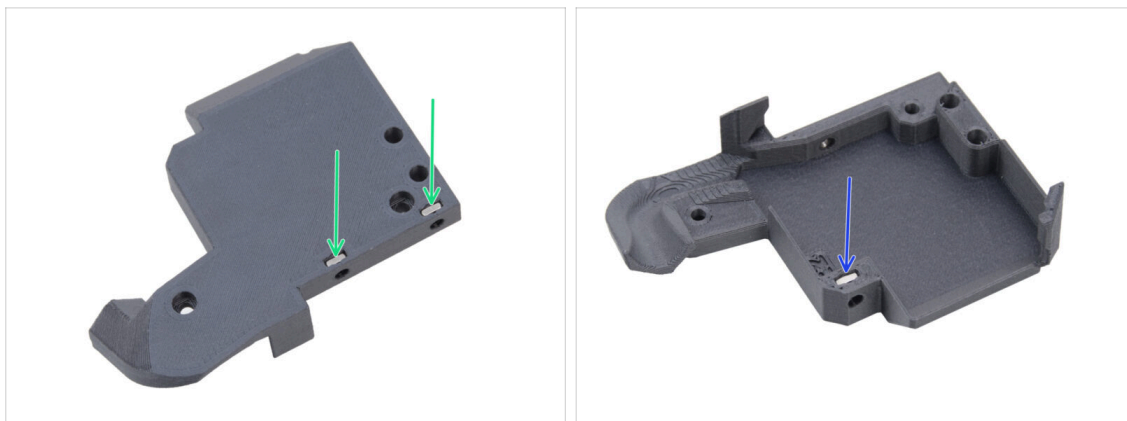

- À l'arrière du printhead-cover, insérez deux écrous M3nS dans la pièce.
- De l'autre côté du printhead-cover, insérez un écrou M3nS dans la pièce.

ÉTAPE 31 Assemblage de la LoveBoard

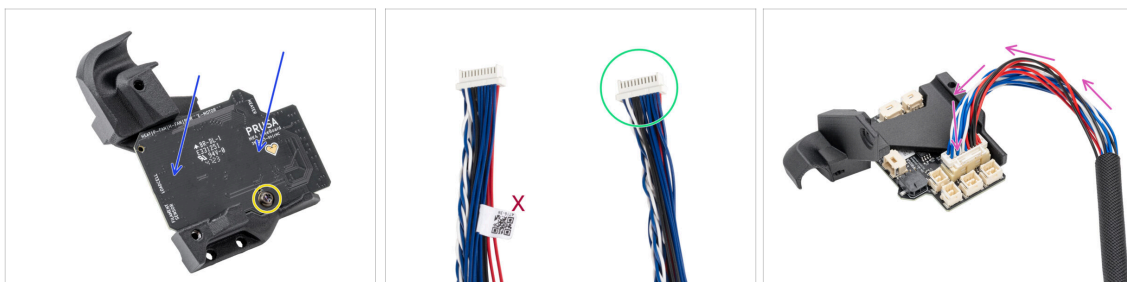

- Placez la LoveBoard sur le Loveboard-mount. Notez la bonne orientation : les connecteurs doivent être orientés vers le bas.
- Alignez les trous avec les deux pièces et fixez la carte avec la vis M3x8rT. **Ne la serrez pas trop**, cela pourrait endommager la pièce.
- Prenez l'extrémité du câble principal de l'extrudeur sans l'étiquette blanche.
- Retournez le Loveboard-mount et connectez le câble principal à la LoveBoard.

ÉTAPE 32 Guidage du câble principal

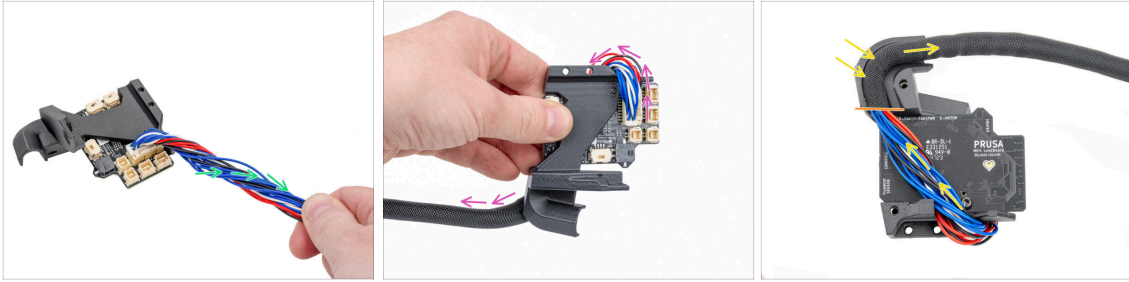

- Tournez le câble principal d'un demi-tour.
- Repliez le câble principal sur la LoveBoard vers son côté opposé.
- Retournez l'assemblage de la LoveBoard.
- Guidez le câble principal sur la LoveBoard à travers le canal de câble dans le Loveboard-mount.
- L'extrémité de la gaine textile doit être alignée avec le bord de la pièce en plastique.

ÉTAPE 33 Mise en place du cache de la LoveBoard

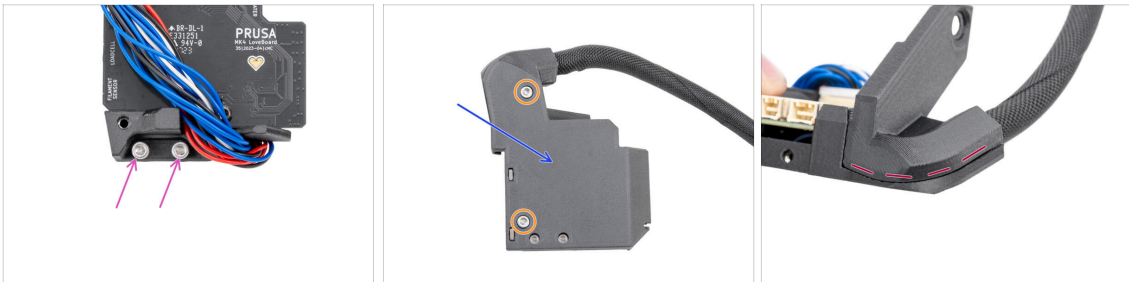

- Insérez deux vis M3x10 dans le Loveboard-holder.
 - ⚠ Assurez-vous d'insérer les vis du bon côté. Utilisez le logo de la LoveBoard sur la carte comme référence.
- Couvrez la LoveBoard avec le Printhead-cover.
 - ⚠ Évitez de pincer les fils du câble principal.
- Fixez les deux pièces ensemble à l'aide de deux vis M3x10.
- Vérifiez qu'il n'y a pas d'espace important ou de gaine textile pincée entre les pièces.

ÉTAPE 34 SwingArm : préparation des pièces I.

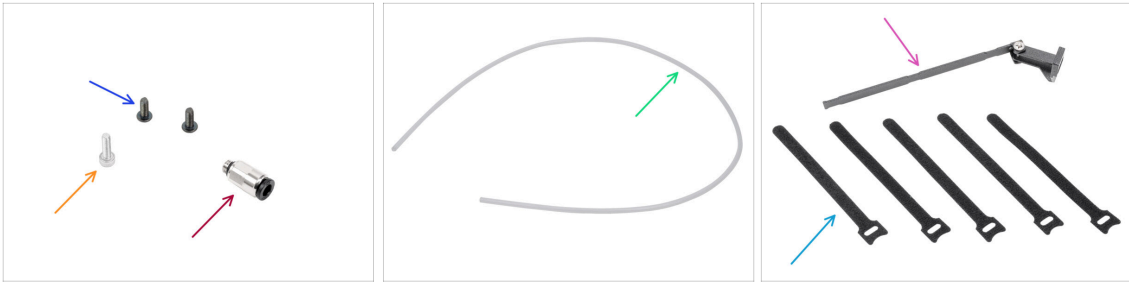

⬛ Pour les étapes suivantes, merci de préparer :

🔵 Vis M3x8rT (2x)

🟠 Vis M3x10 (1x)

🔴 Raccord M5-4 (1x) *qui se trouve dans le paquet Électronique & Visserie*

🟢 Tube PTFE 710 x 4 x 2,5 (1x) *qui se trouve dans le paquet des Pièces du CoreXY + du Jeu de charnières*

🟡 Assemblage du SwingArm (1x) *qui se trouve dans le paquet des pièces métalliques 3/3*

🟠 Collier de serrage (5x) *qui se trouve dans le paquet Électronique & Visserie*

📄 Emballé en pile et devant être séparés.

📄 La liste continue à l'étape suivante...

ÉTAPE 35 SwingArm : préparation des pièces II.



⬛ Pour les étapes suivantes, veuillez préparer :

🟡 Bowden-bend (1x) *qui se trouve dans le paquet des pièces imprimées*

🔵 Main-cable-clip (1x) *qui se trouve dans le paquet des pièces imprimées*

ÉTAPE 36 Guidage du câble principal

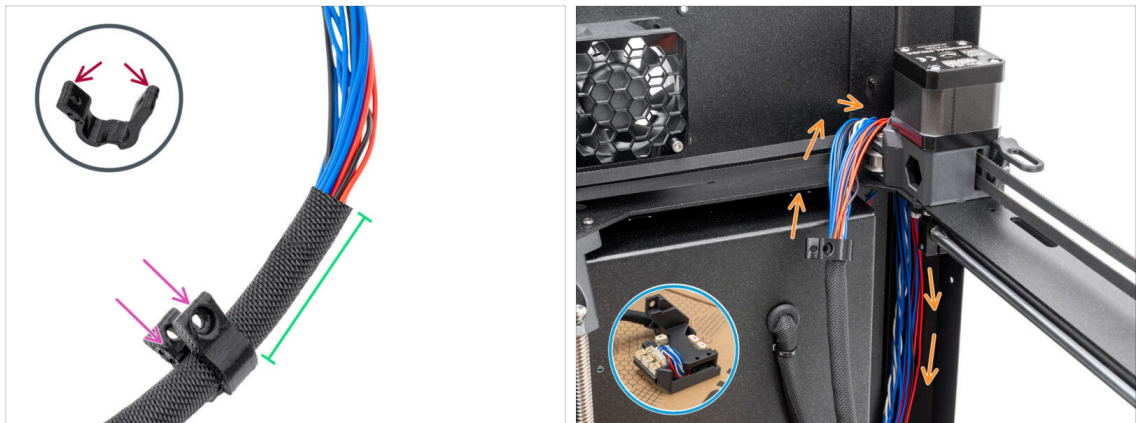

- Ouvrez précautionneusement le Main-cable-clip. Faites attention à ne pas fissurer la pièce.
- Insérez le câble principal dans le Main-cable-clip.
- Placez le Main-cable-clip à environ 5-15 cm (2-6 pouces) de l'extrémité de la gaine textile et fermez le clip.
- Placez l'assemblage de la LoveBoard sur la boîte en carton sur le plateau chauffant.
- Poussez le câble principal derrière l'assemblage du CoreXY dans le coin arrière droit.

ÉTAPE 37 Montage du câble principal

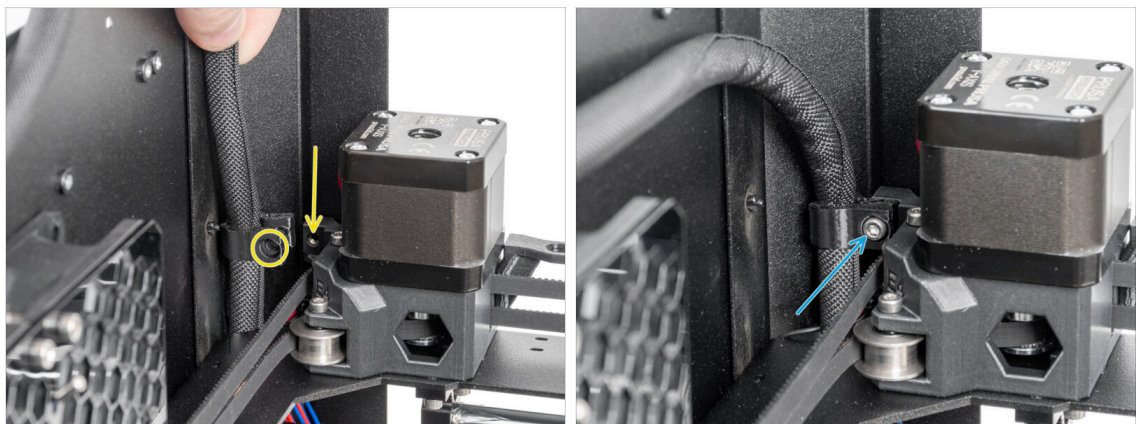

- Dans le coin droit de l'imprimante sur l'assemblage du moteur Y, localisez le trou dans la pièce en plastique et alignez-le avec le main-cable-clip.
- Fixez le main-cable-clip avec le câble au trou à l'aide de la vis M3x10.

ÉTAPE 38 Fixation de l'assemblage de la LoveBoard

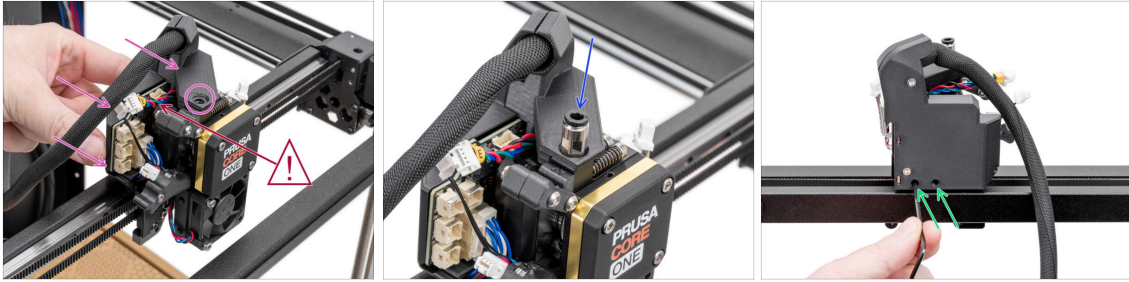

- ◆ À l'arrière du Nextruder, fixez l'assemblage de la LoveBoard au Nextruder.
- ⚠ **Assurez-vous que le câble du moteur de l'extrudeur dépasse du Nextruder du côté de la LoveBoard !**
- ◆ Alignez le trou du Loveboard-mount avec le trou fileté situé en haut du dissipateur thermique (Nextruder).
- ◆ Insérez et serrez le raccord M5-4 sur le dissipateur thermique. Utilisez la clé universelle.
- ◆ À l'arrière du Nextruder, serrez les deux vis M3x10 pour fixer l'assemblage de la LoveBoard.

ÉTAPE 39 Montage du SwingArm

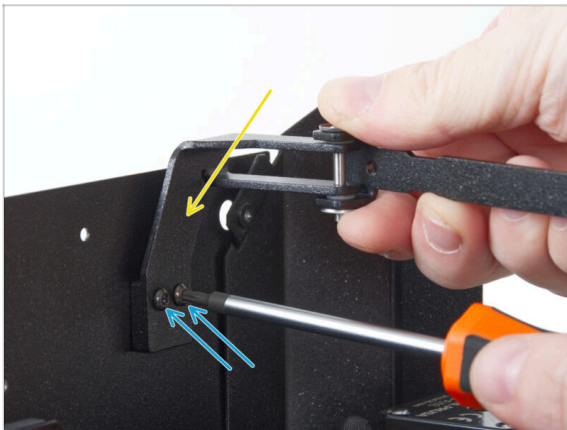

- ◆ Fixez l'assemblage du SwingArm à la paire de trous filetés sur le panneau arrière près du coin supérieur droit.
- ◆ Fixez-le avec deux vis M3x8rT.
- ⚠ **Ne serrez pas trop les vis, car cela pourrait endommager les filetages.**

ÉTAPE 40 Fixation du câble principal



- Remarquez les découpes sur le SwingArm.
- Positionnez le câble principal au niveau de la première découpe du SwingArm.
- Placez un collier de serrage derrière la première découpe du SwingArm, en veillant à la bonne orientation du collier de serrage.
- Enfilez le collier de serrage dans son œillet, en l'enroulant autour du SwingArm et du câble principal.
 - Serrez le collier de serrage autant que possible.
- Enroulez le collier de serrage autour.

ÉTAPE 41 Insertion du tube PTFE

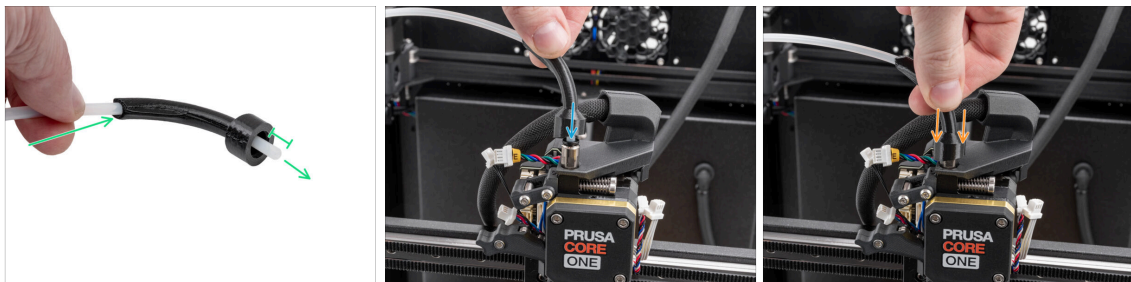

- Poussez une extrémité du tube PTFE à travers le bowden-bend et laissez le dépasser d'au moins 1 cm (0,39 in) du tube.
- Insérez le tube PTFE dans le raccord M5-4 du Nextruder. Poussez-le jusqu'au bout.
- Faites glisser le bowden-bend vers le bas pour couvrir le raccord M5-4.

ÉTAPE 42 Fixation du tube PTFE

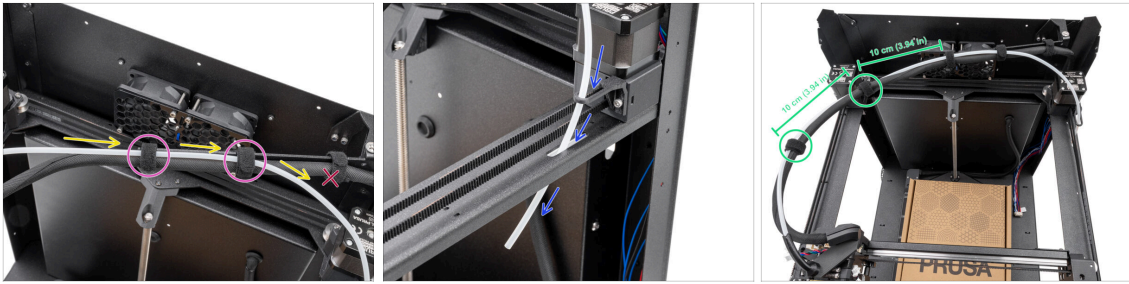

- ◆ Acheminez le tube PTFE parallèlement au câble principal, en vous assurant que le tube PTFE reste au-dessus du câble principal.
- ◆ Fixez le tube PTFE et le câble principal au SwingArm à l'aide de deux colliers de serrage sur les découpes restantes.
- ⚠ **Ne faites pas passer le tube PTFE à travers le premier collier de serrage du SwingArm.**
- ◆ Poussez l'extrémité libre du tube PTFE à travers le bowden-guide et la plaque du CoreXY vers le bas. Laissez l'extrémité pendre librement.
- ◆ Rassemblez le tube PTFE et le câble principal avec les deux colliers de serrage restants, en laissant une distance de 10 cm (3,94 in) entre eux.

ÉTAPE 43 Vérification du mouvement



- ◆ Déplacez manuellement les axes XY vers leurs positions finales plusieurs fois et assurez-vous que :
- ◆ Le câble principal n'est pas trop tendu et ne tire pas le Nextruder vers l'arrière.
- ◆ Le câble principal ne forme pas un arc excessivement grand.
- ◆ Si le câble est trop tendu ou forme un grand arc, desserrez légèrement la vis du main-cable-clip et tirez le câble vers le haut ou vers le bas de quelques millimètres. Ensuite, serrez la vis et testez à nouveau.

ÉTAPE 44 Ventilateur d'impression : préparation des pièces

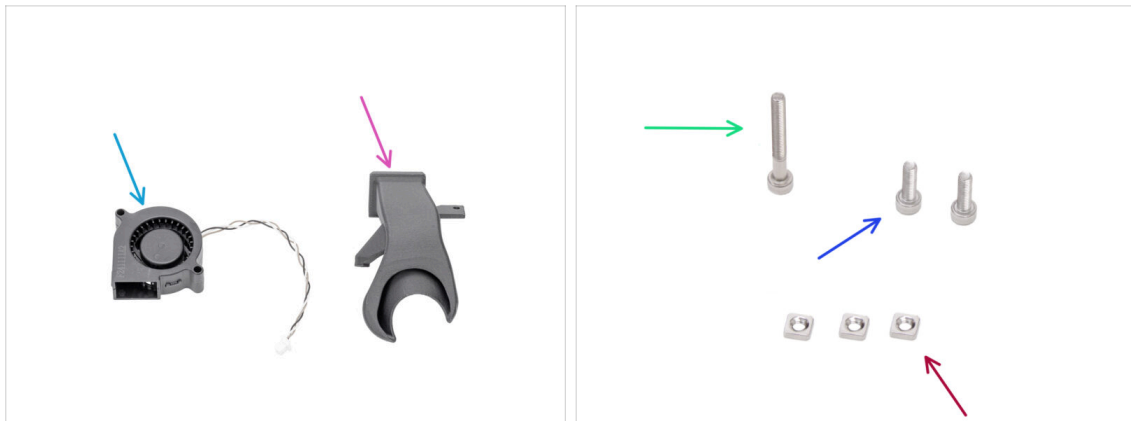

● Pour les étapes suivantes, merci de préparer :

- Ventilateur d'impression (1x) qui se trouve dans le paquet Électronique
- Fan-shroud (1x) qui se trouve dans le paquet des pièces imprimées
- Vis M3x25 (1x)
- Vis M3x10 (2x)
- Écrou M3nS (3x)

ÉTAPE 45 Assemblage du fan-shroud



- Insérez deux écrous M3nS d'un côté dans le fan-shroud.
- De l'autre côté, insérez un écrou M3nS dans le fan-shroud.
- Insérez le ventilateur d'impression dans le fan-shroud comme indiqué. Regardez la bonne orientation des pièces.
- Fixez les deux pièces ensemble avec une vis M3x25.

⚠ Ne serrez pas trop les vis pour éviter d'endommager le boîtier du ventilateur.

ÉTAPE 46 Installation l'assemblage du ventilateur d'impression

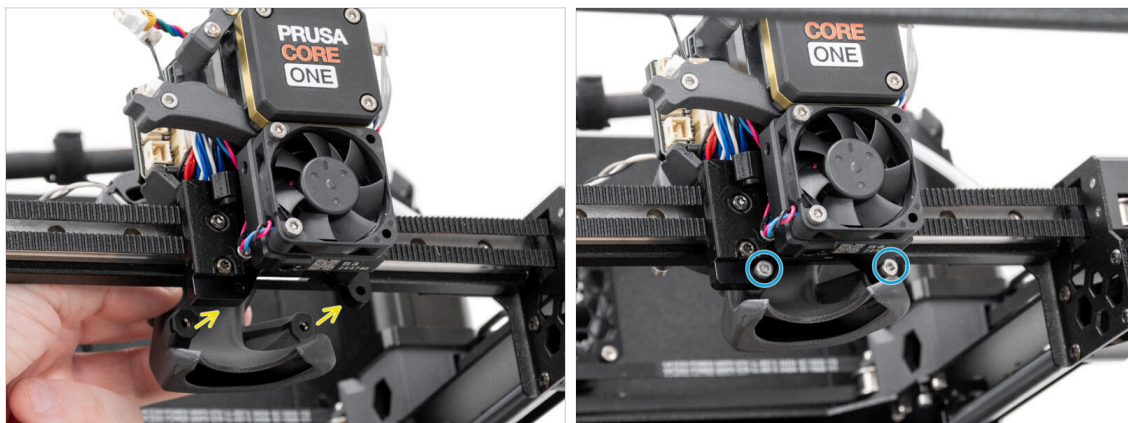

- Fixez l'assemblage du ventilateur d'impression à l'arrière du Nextruder.
- Aligned les trous du support du Nextruder avec les trous du fan-shroud.
- Fixez le fan-shroud au support du Nextruder à l'aide de deux vis M3x10.

ÉTAPE 47 Hotend : préparation des pièces



- **Pour les étapes suivantes, merci de préparer :**
- Vis moletée (2x) qui se trouve dans le paquet Électronique
- Assemblage de la Hotend Prusa (1x) qui se trouve dans le paquet Électronique

ÉTAPE 48 Installation de la hotend

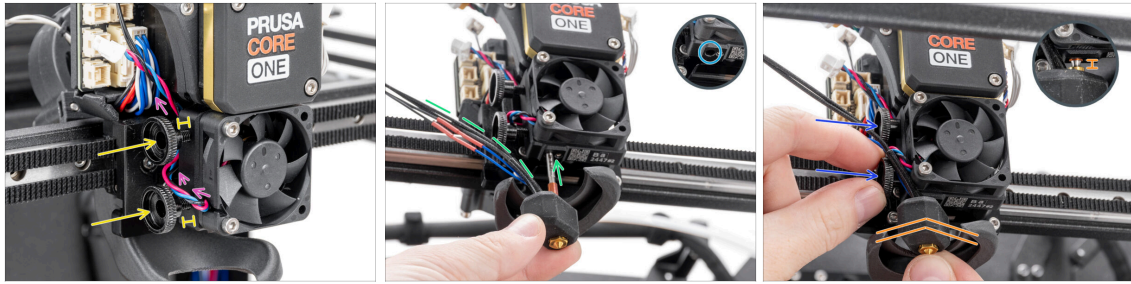

- ◆ Acheminez le câble du ventilateur du dissipateur thermique au-dessus du premier trou fileté du dissipateur thermique.
- ◆ Insérez deux vis moletées dans le dissipateur thermique. **Ne les serrez pas complètement.** Deux tours suffisent pour l'instant.
- ◆ Regardez attentivement le dessous du dissipateur thermique et trouvez le trou pour l'assemblage de la tête d'impression.
- ◆ Insérez le tube d'assemblage de la tête d'impression dans le trou et faites glisser le tout dans le dissipateur thermique.
 - ◆ Dirigez les câbles vers la gauche selon la photo.
- ◆ Poussez l'assemblage de la hotend à fond dans le dissipateur thermique. Il doit y avoir un espace d'environ 2 mm (0,08 in) entre le dissipateur thermique et la partie en laiton de la buse.
- ◆ Tout en poussant l'assemblage de la hotend, **serrez fermement les deux vis moletées.**

⚠ Évitez de pincer un câble entre les vis et le dissipateur thermique !

ÉTAPE 49 Connexion des câbles du dissipateur thermique

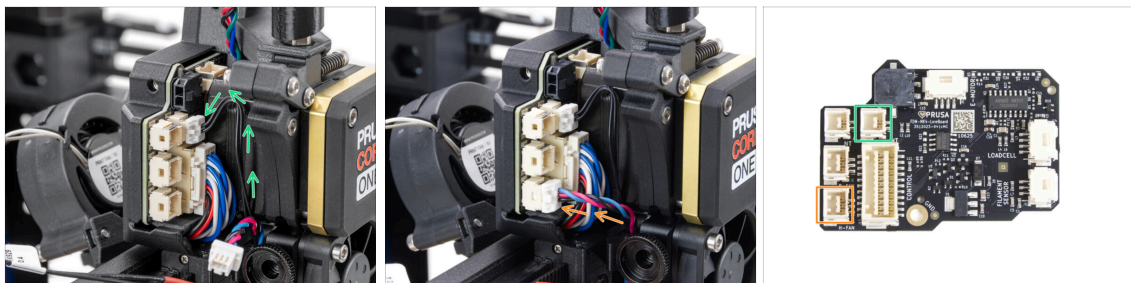

- ◆ Branchez le câble de la thermistance NTC dans le connecteur situé au-dessus du câble principal de la LoveBoard.
- ◆ Branchez le câble du ventilateur de la Hotend sur le connecteur inférieur de la rangée gauche de la LoveBoard.

ÉTAPE 50 Connexion des câbles de la hotend



- ◆ Guidez la thermistance de la hotend à travers le clip de câble du Nextruder et connectez-la à la LoveBoard.
- ◆ Guidez l'élément chauffant de la hotend à travers le clip de câble du Nextruder et connectez-le à la LoveBoard.

ÉTAPE 51 Connexion du câble du ventilateur d'impression

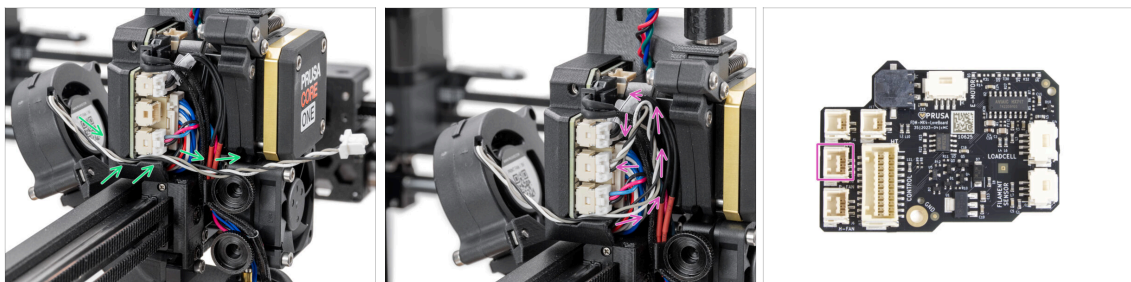

- ◆ Guidez le câble du ventilateur d'impression à travers le canal du capot en plastique.
- ◆ Créez une boucle avec le câble du ventilateur d'impression dans la zone du câble et branchez-le sur le connecteur central de la LoveBoard.

ÉTAPE 52 Connexion du câble du moteur E

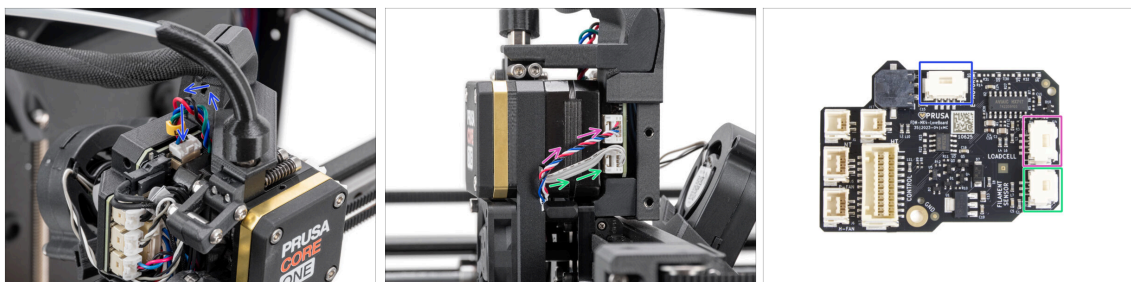

- ◆ Branchez le moteur du Nextruder (étiqueté E) sur le connecteur supérieur.
- ◆ Branchez le câble du capteur de force (câble inférieur) sur le connecteur supérieur situé sur le côté droit du Nextruder.
- ◆ Branchez le capteur de filament (câble supérieur) sur le connecteur inférieur.

ÉTAPE 53 Capots de la LoveBoard : préparation des pièces

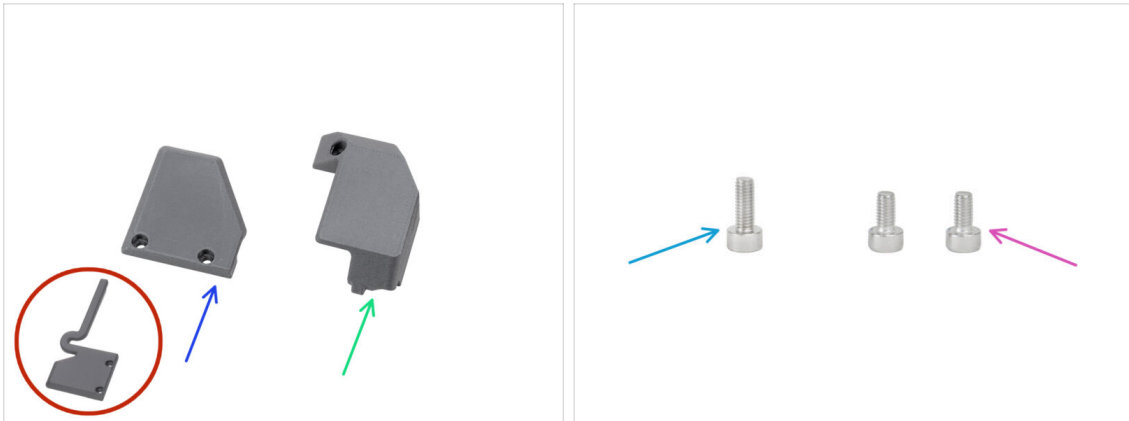

🛠 Pour les étapes suivantes, merci de préparer :

- 🟢 Print-head-cover-left (1x) qui se trouve dans le paquet des pièces imprimées
- 🟡 Print-head-cover-right (1x) qui se trouve dans le paquet des pièces imprimées

⚠ Si votre kit comprend des pièces qui ressemblent au **détail mis en évidence** sur la photo (version CORE One+), vous êtes en train d'assembler une **CORE One+**. Utilisez plutôt les instructions d'assemblage de la CORE One+. Vous consultez actuellement le manuel d'assemblage de la CORE One.

- 🟢 Vis M3x10 (1x)
- 🟡 Vis M3x6 (2x)

ÉTAPE 54 LoveBoard : vérification du câblage : vérification du câblage

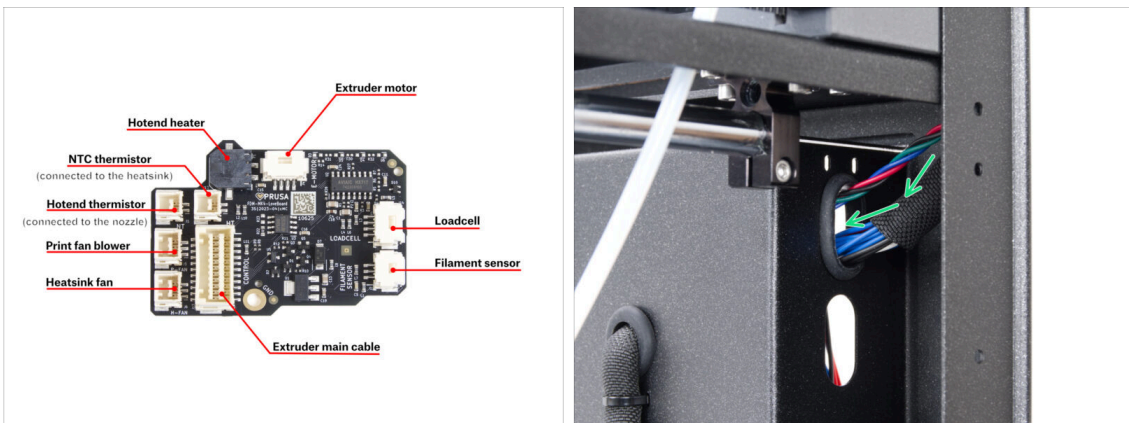

⚠ **Avant de couvrir l'électronique, vérifiez la connexion de tous les câbles.**

- 📄 Cliquez sur l'image pour l'ouvrir dans l'aperçu haute résolution.
- 🟢 Guidez le câble principal à travers le trou supérieur situé sur le côté droit de l'assemblage du panneau arrière.
- 🛠 Laissez l'extrémité du câble pendre librement pour le moment.

ÉTAPE 55 Mise en place du cache de la LoveBoard

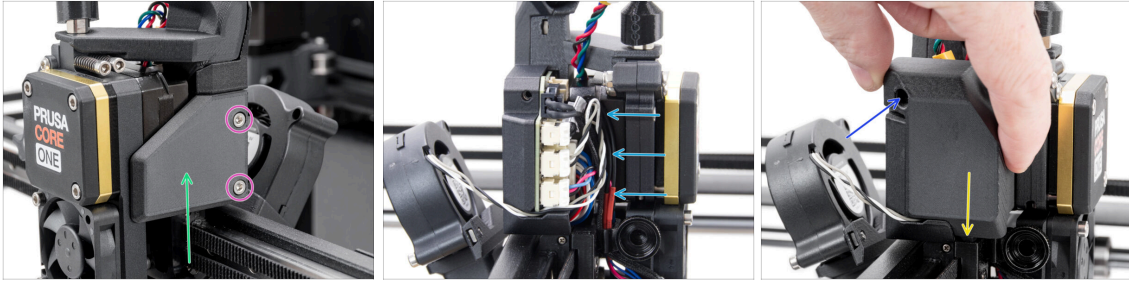

- Placez le Print-head-cover-right sur le côté droit du Nextruder.
- ⚠ Ne pincez pas les câbles !
- Fixez le capot avec deux vis M3x6.
- Rentez le faisceau de câbles aussi loin que possible vers l'intérieur de la LoveBoard afin qu'il ne dépasse pas et n'interfère pas avec la pose du capot.
- Fixez le Print-head-cover-left sur le côté gauche du Nextruder.
- **Notez la saillie sur la face inférieure du capot - la saillie doit s'insérer dans sa contrepartie sur le Nextruder.**
- Fixez le capot avec une vis M3x10.

ÉTAPE 56 Guidage du câble principal

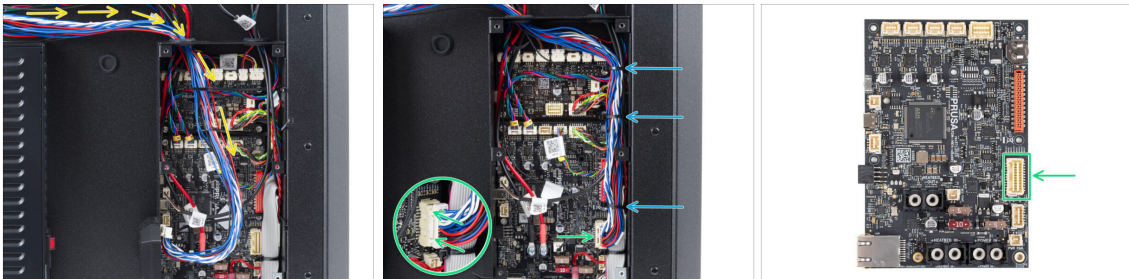

- Faites pivoter l'imprimante de manière à ce que l'arrière soit face à vous.
- Faites passer le câble principal à travers le trou de gauche dans le boîtier de la xBuddy.
- Branchez le câble principal sur le connecteur situé sur le côté droit de la carte xBuddy.
- ⓘ Si le câble n'atteint pas le connecteur ou est trop tendu, revenez à l'étape Guidage du câble principal et tirez légèrement le câble vers le bas à partir du main-cable-clip.
- Fixez les câbles avec les colliers de serrage pré-installés dans le boîtier de la xBuddy. Coupez soigneusement l'excédent, **évit**ez de couper les câbles.

ÉTAPE 57 C'est l'heure des Haribo

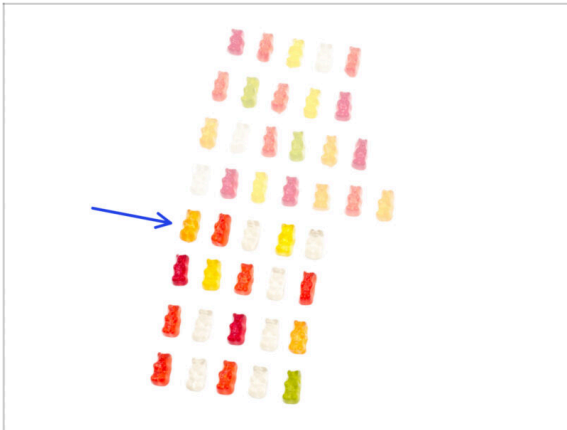

- Montez en puissance et avancez !
- Mangez la cinquième rangée.
- Encore faim ?

ÉTAPE 58 Fini

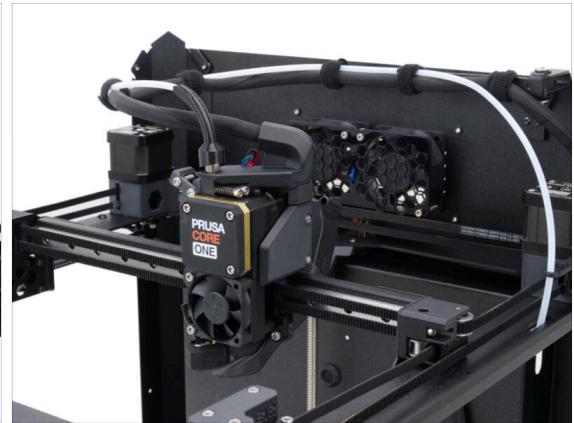

- Félicitations ! Vous venez d'assembler avec succès le Nextruder.
- Passons au chapitre suivant.

7. Carrosserie & Électronique

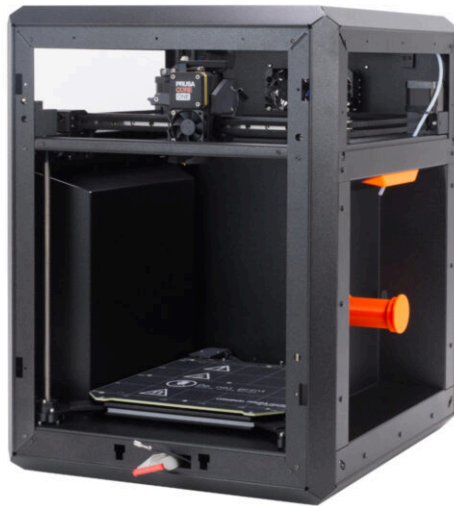

ÉTAPE 1 Outils nécessaires pour ce chapitre

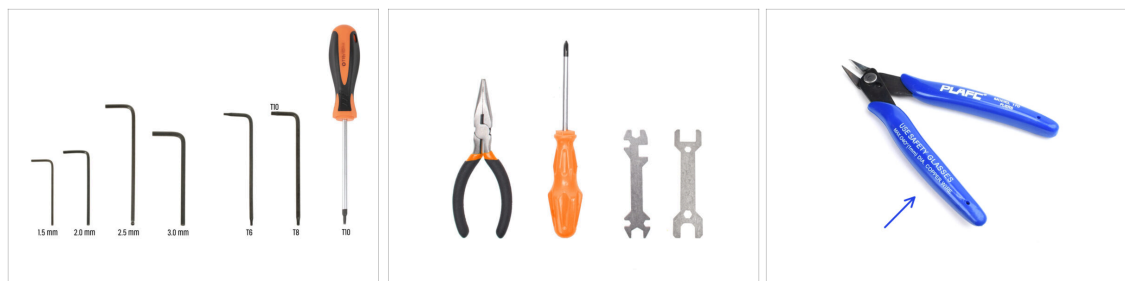

● Pour les étapes suivantes, merci de préparer :

- Clé Allen de 2,5 mm
- Clé Allen de 1,5 mm
- Clé Torx T10
- Pince à bec fin
- Pince coupante (optionnelle)

ÉTAPE 2 Profilés avant : préparation des pièces

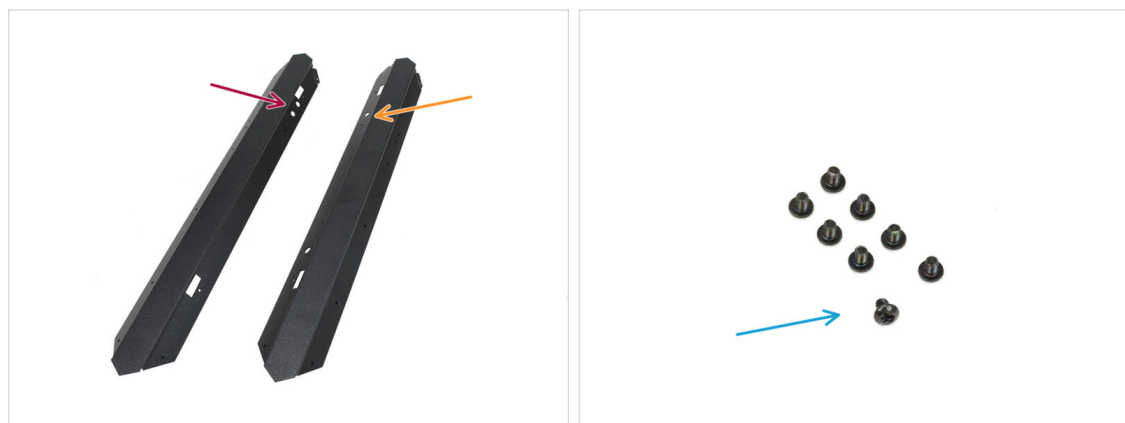

● Pour les étapes suivantes, merci de préparer :

- Profilé avant gauche (1x) *qui se trouve dans le paquet des pièces métalliques 1/3*
 - ⓘ Celui avec les deux ouvertures circulaires sur le dessus.
- Profilé avant droit (1x) *qui se trouve dans le paquet des pièces métalliques 1/3*
 - ⓘ Celui avec une ouverture circulaire sur le dessus.
- Vis M3x4rT (8x)

ÉTAPE 3 Installation du profilé avant droit

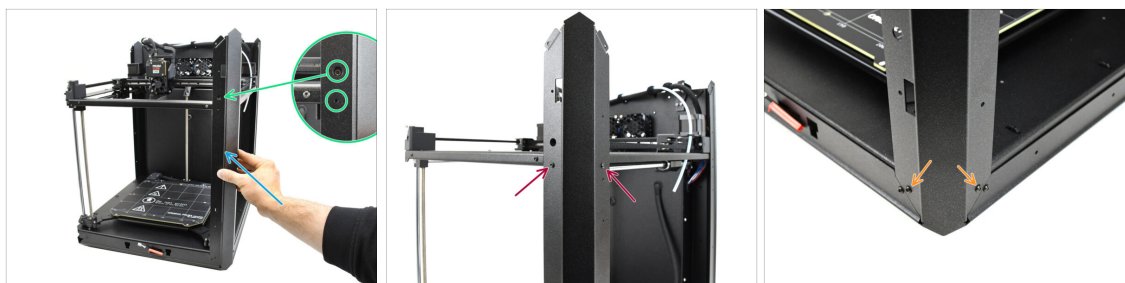

- ◆ Fixez le profilé avant droit à l'imprimante.
 - ⓘ Assurez-vous d'utiliser le bon profilé - il devrait avoir **une grande ouverture ronde** pour la vis de tension de la courroie.
- ◆ Alignez le profilé de sorte que l'ouverture de la vis de calibration et l'ouverture du boulon plus petit soient alignées avec le filetage.
- ◆ Fixez le profilé à l'assemblage du CoreXY à l'aide de deux vis M3x4rT
- ◆ Fixez le profilé en bas à l'aide des deux vis M3x4rT.

ÉTAPE 4 Installation du profilé avant gauche

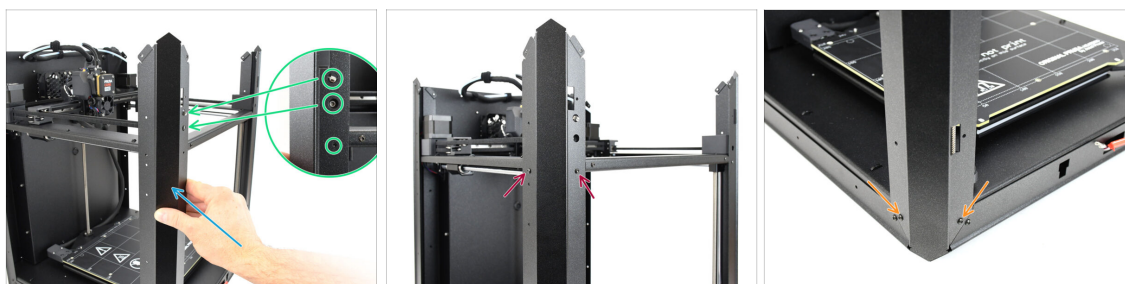

- ◆ Fixez le profilé avant gauche à l'imprimante.
 - ⓘ Assurez-vous d'utiliser le bon profilé - il devrait avoir **deux grandes ouvertures rondes** pour le capteur de porte et la vis de tension de courroie.
- ◆ Alignez le profilé de manière à ce que les ouvertures correspondent. **Attention à ne pas tordre le levier du capteur de porte !**
- ◆ Fixez le profilé à l'assemblage du CoreXY à l'aide de deux vis M3x4rT
- ◆ Fixez le profilé en bas à l'aide des deux vis M3x4rT.

ÉTAPE 5 Profilés supérieurs : préparation des pièces

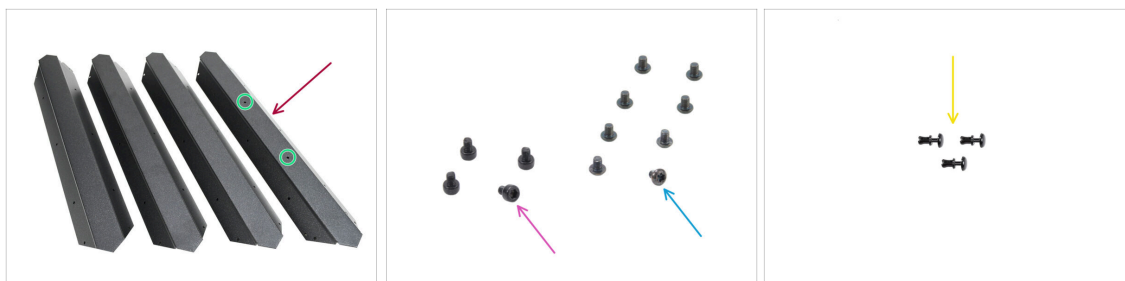

- Profilé supérieur (4x) qui se trouve dans le paquet des pièces métalliques 1/3
- Notez que l'un des profilés possède deux ouvertures au milieu - celui-ci est pour l'arrière.
- Vis M3x4rT (8x)
- Vis M3x4 (4x) avec le type de tête différent
- Rivet en nylon (3x)

ÉTAPE 6 Assemblage des profilés supérieurs I.



- ⚠ Soyez très prudent lorsque vous manipulez des pièces en tôle tranchantes pour éviter les blessures ou les dommages.
- Comme sur l'image, placez le profilé supérieur avec deux trous sur le côté plat.
- Orientez la pièce comme sur l'image. **Utilisez la bride comme guide.**
- Placez l'un des autres profilés supérieurs sur le côté gauche. Orientez la pièce comme sur l'image. **Utilisez la bride comme guide.**
- Fixez les deux profilés ensemble.
- ⚠ La bride de la plaque avant (flèche bleue) doit être insérée **sous** le profilé universel gauche (flèche verte), pas au dessus.
- Alignez les trous des deux pièces et joignez les deux pièces avec la vis M3x4.
- En utilisant la même procédure, joignez les deux autres profilés pour former un coin, en les fixant avec une vis M3x4.

ÉTAPE 7 Assemblage des profilés supérieurs II.



- Fixez l'assemblage de profilés d'angle au premier, en alignant les trous des brides avec les trous des profilés.
- ⚠ Assurez-vous que les brides sont positionnées **sous** les profilés.
- Joignez les deux assemblages de profilés à l'aide de deux vis M3x4.

ÉTAPE 8 Alignement des profilés supérieurs

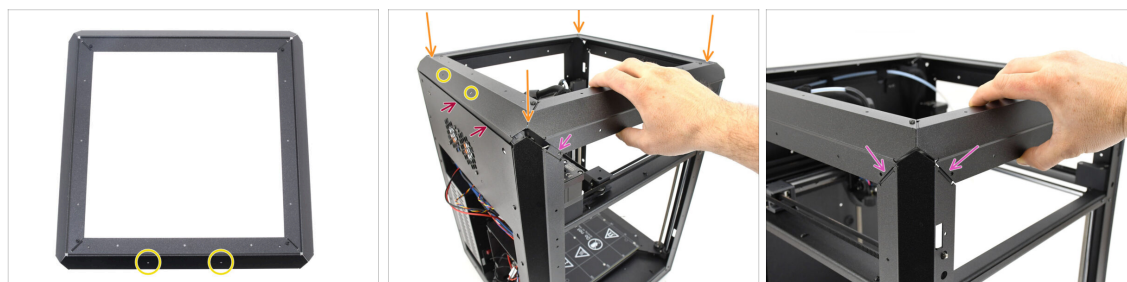

- Trouvez le profilé avec **deux ouvertures au milieu** — cette pièce doit être positionnée à l'**arrière de l'imprimante**.
- Ajoutez l'assemblage du profilé supérieur sur l'imprimante, en vous assurant que les deux ouvertures sont orientées vers l'arrière.
- La partie saillante du profilé arrière doit être positionnée derrière la tôle arrière.
- Sur les côtés et à l'avant, les profilés doivent reposer sur les languettes dotées d'ouvertures filetées.

ÉTAPE 9 Installation des profilés supérieurs



- Une fois tous les profilés supérieurs correctement alignés, fixez-les en place à l'aide des 8 vis M3x4rT restantes dans les coins.
- Fixez le panneau arrière au profilé supérieur à l'aide de trois rivets en nylon.

ÉTAPE 10 Vis de fixation du CoreXY : préparation des pièces



- Pour les étapes suivantes, merci de préparer :
- Vis M3x4rT (4x)

ÉTAPE 11 Fixation de l'assemblage du CoreXY



- Alignez l'assemblage du CoreXY de sorte que les trous filetés correspondent aux ouvertures de vis dans les profilés arrière. Vous devrez peut-être pousser l'assemblage vers le haut pour aligner les trous.
- Fixez l'assemblage du CoreXY à l'aide des quatre vis M3x4rT dans les ouvertures marquées.

ÉTAPE 12 Base du capteur latéral : préparation des pièces

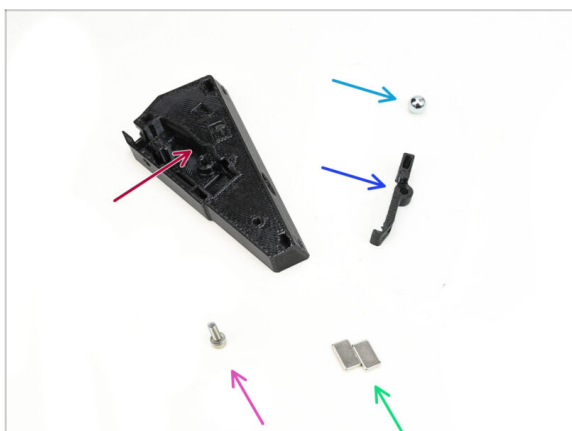

- Pour les étapes suivantes, merci de préparer :**
- Base du capteur de filament latéral (1x) qui se trouve dans le paquet des pièces imprimées
- Bille ferromagnétique de 7 mm (1x) qui se trouve dans le paquet *Électronique & Visserie*
- Levier du capteur de filament latéral (1x) qui se trouve dans le paquet des pièces imprimées
- Vis M3x10 (1x)
- Aimant 10x6x2mm (2x) qui se trouve dans le paquet *Électronique & Visserie*

ÉTAPE 13 Assemblage de la base du capteur latéral



- ◆ Insérez l'un des aimants dans l'ouverture dédiée du levier.
- ◆ Insérez la bille dans l'ouverture correspondante à l'intérieur de la base du capteur.
- ◆ Insérez le levier avec l'aimant dans la base.
- ⚠ La partie avec l'aimant doit être positionnée à côté de la bille.
- Notez que la bille sera attirée par l'aimant - assurez-vous qu'elle reste bien en place.
- ◆ Fixez le levier en place à l'aide de la vis M3x10. Serrez-le juste quelques tours pour l'instant - suffisamment pour le maintenir en place.

ÉTAPE 14 Test du levier



- ◆ Vérifiez que le levier peut se déplacer librement.
- ◆ Serrez la vis tout en vous assurant que le levier peut bouger librement. Si le mouvement est restreint, desserrez légèrement la vis.
- ⚠ Ne serrez pas complètement la vis. Sinon, le levier ne bougera pas et le capteur ne fonctionnera pas !

ÉTAPE 15 Installation des aimants



- ◆ Insérez le deuxième aimant dans l'ouverture de la base du capteur, juste pour qu'il tienne. **Ne l'enfoncéz pas encore complètement !!!**
- ◆ Les aimants doivent être orientés de manière à ce qu'ils se **repousser** l'un l'autre.
- ◆ Si les aimants sont **attirés** l'un à l'autre, il est inséré **incorrectement**. Retirez l'aimant et retournez-le.
- ⚠ **Pour que le capteur fonctionne correctement, les aimants doivent se repousser !**
- ◆ Une fois que vous avez déterminé la bonne orientation de l'aimant, poussez l'aimant à fond.

ÉTAPE 16 Capteur IR : préparation des pièces

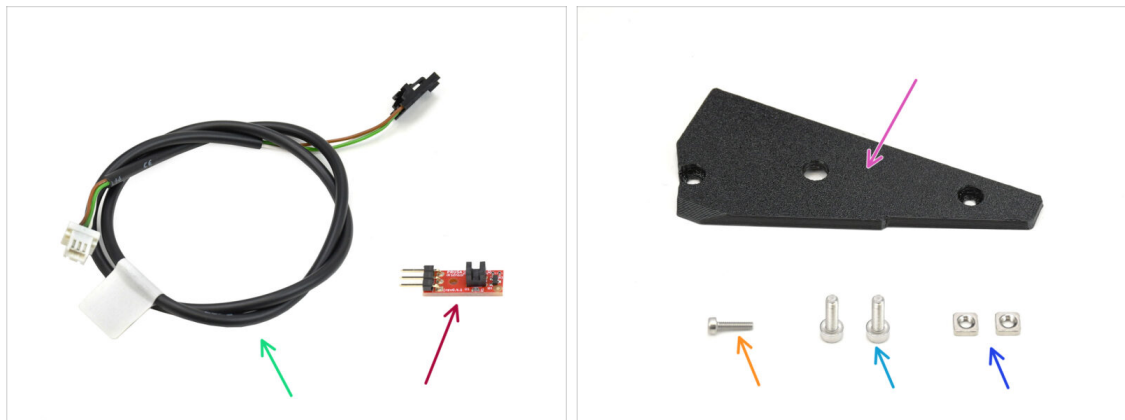

- ◆ **Pour les étapes suivantes, merci de préparer :**
- ◆ Câble du capteur de filament latéral (1x) *qui se trouve dans le paquet Électronique & Visserie*
- ◆ Capteur de filament IR (1x) *qui se trouve dans le paquet Électronique & Pièces de la chambre*
- ◆ Capot du capteur de filament latéral (1x) *qui se trouve dans le paquet des pièces imprimées*
- ◆ Vis M2x8 (1x)
- ◆ Vis M3x8 (2x)
- ◆ Écrou M3nS (2x)

ÉTAPE 17 Connexion du capteur IR



- Branchez le câble sur le capteur de filament IR.
- ⚠ Assurez-vous que le connecteur est correctement orienté avant de le brancher !
- Sur la CORE One, le câble marron doit se connecter à la broche +5V.
- Le câble blanc se connecte à la broche GND.

ÉTAPE 18 Installation du capteur IR

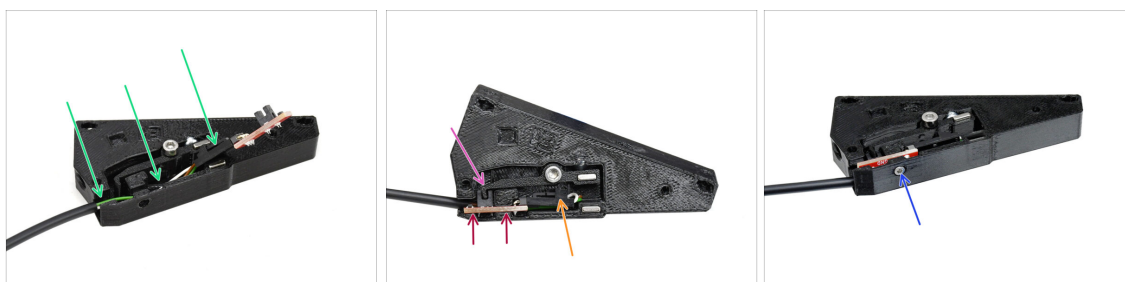

- Tout d'abord, insérez le câble dans la rainure. Le connecteur noir doit être situé approximativement au milieu de la base du capteur.
- Insérez le capteur IR lui-même dans la rainure dédiée.
- Le levier doit s'insérer dans la pièce de porte optique du capteur.
- Assurez-vous que ni le connecteur ni les câbles ne touchent le levier, car cela pourrait empêcher le capteur de fonctionner correctement.
- À l'aide de la clé Allen de 1,5 mm, fixez le capteur en place avec la vis M2x8.

ÉTAPE 19 Installation du capot du capteur latéral



- ◆ Insérez les deux écrous M3nS dans les ouvertures prévues à cet effet. Utilisez une clé Allen de 1,5 mm pour **les pousser à fond**.
 - ◆ Regardez sur le côté pour vous assurer que les filetages des écrous s'alignent avec les ouvertures.
 - ◆ Ajoutez le capot sur l'assemblage.
 - ◆ Fixez le capot en place à l'aide de deux vis M3x8 sur les côtés.
- ⚠ Ne serrez pas la vis au milieu ! Sinon, le capteur cesserait de fonctionner.

ÉTAPE 20 Capteur de filament latéral : préparation des pièces

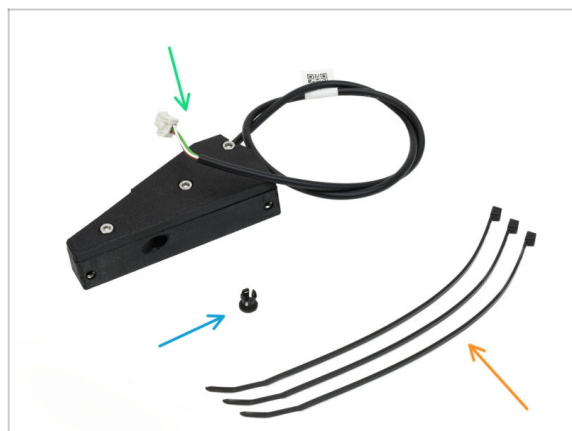

- ◆ **Pour les étapes suivantes, merci de préparer :**
- ◆ Assemblage du capteur de filament latéral (1x) *que vous avez assemblé plus tôt*
- ◆ Collet (1x) *qui se trouve dans le paquet Électronique & Visserie*
- ◆ Collier de serrage (3x)

ÉTAPE 21 Installation du capteur de filament latéral



- ◆ Installez un collier de serrage dans les ouvertures marquées. Nous l'utiliserons pour fixer un câble sous le profilé métallique.
- ◆ Insérez le collet dans l'ouverture marquée sur l'assemblage du capteur.
- ◆ Fixez l'assemblage du capteur sur le tube PTFE de l'imprimante.
⚠ Assurez-vous de pousser le tube jusqu'au bout !

ÉTAPE 22 Guidage du câble du capteur de filament



- ◆ Déplacez l'assemblage du capteur vers le haut, à peu près jusqu'au milieu du cadre de l'imprimante, pour aligner correctement le câble.
- ◆ Une fois en position, fixez le câble sous le profilé métallique à l'aide d'un collier de serrage. Serrez légèrement le collier de serrage, pour permettre des ajustements de câble si nécessaire ultérieurement. Coupez l'excédent du collier de serrage.
- ◆ Guidez le câble du capteur à travers l'ouverture dédiée à l'arrière de l'imprimante.
- ◆ À l'arrière de l'imprimante, guidez le câble dans le boîtier de la xBuddy. Laissez-le pendre librement pour le moment.

ÉTAPE 23 Connexion du capteur de filament latéral

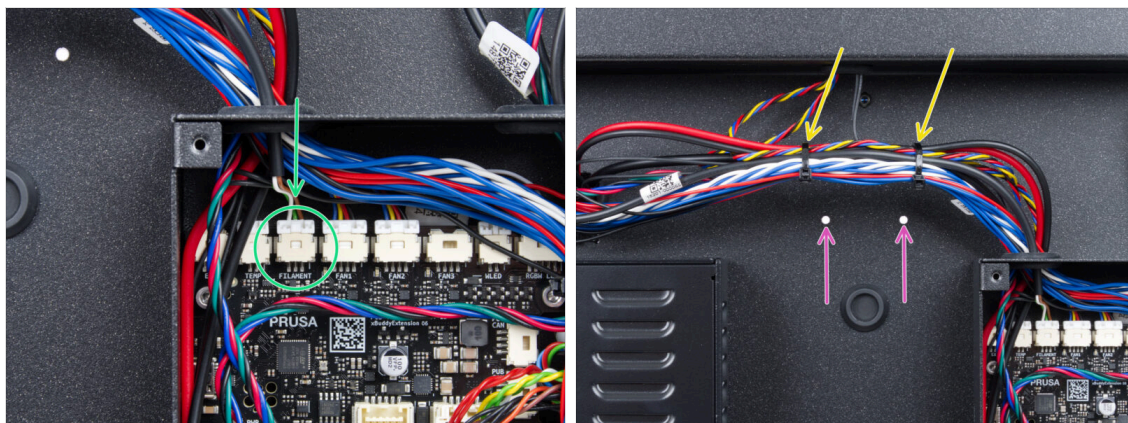

- Connectez le câble du capteur de filament latéral au connecteur marqué **FILAMENT** sur le dessus de la carte d'extension de la xBuddy.
- ⓘ Vous pouvez utiliser une pince à bec effilé pour vous aider, mais veillez à ne pas endommager les câbles.
- Utilisez deux colliers de serrage pour fixer le faisceau de câbles ensemble dans la zone marquée.
- Fixez les câbles dans la **position la plus élevée possible** pour s'assurer qu'ils dégagent les deux ouvertures sur la tôle en dessous.
- ⚠ **Ne serrez pas trop les colliers de serrage et ne forcez pas trop sur les câbles !**

ÉTAPE 24 Antenne NFC : préparation des pièces

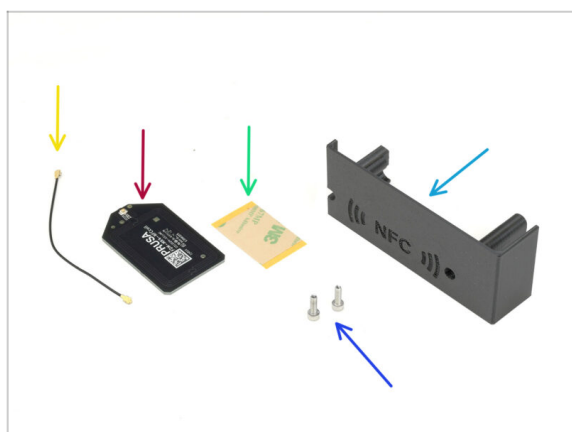

- **Pour les étapes suivantes, merci de préparer :**
- El-box-cover (1x) *qui se trouve dans le paquet des pièces imprimées*
- Vis M3x10 (2x)
- Antenne NFC (1x) *qui se trouve dans le paquet Électronique & Pièces de la chambre*
- Film adhésif 32 x 25 mm (1x) *qui se trouve dans le paquet Électronique & Pièces de la chambre*
- Câble de l'antenne NFC (1x) *qui se trouve dans le paquet Électronique & Pièces de la chambre*

ÉTAPE 25 Application du film adhésif



- ◆ Retirez le film protecteur jaune du ruban adhésif.
- ◆ Appliquez le film sur le côté plat de l'antenne NFC en vous assurant qu'il adhère correctement.
- ◆ Décollez la couche protectrice restante de l'antenne NFC.

ÉTAPE 26 Installation de l'antenne NFC

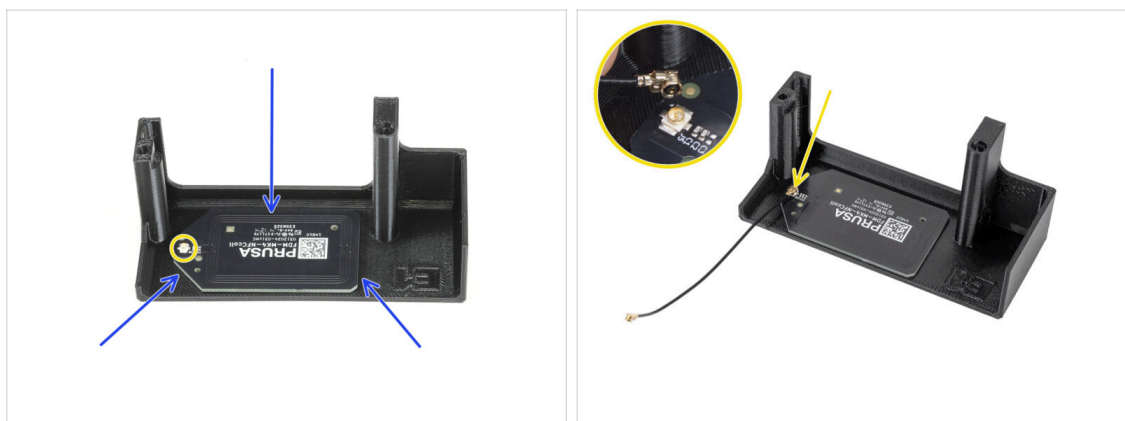

- ◆ Collez l'antenne NFC sur le côté intérieur de l'E1-box-cover, à peu près comme indiqué sur l'image.
- ⓘ Le petit connecteur rond doit être positionné plus près du bord du capot.
- ◆ Connectez le câble à la carte en alignant les connecteurs et en appuyant légèrement jusqu'à ce que vous sentiez un clic, assurant une connexion sécurisée.
- ⚠ **Soyez prudent lors de la connexion du câble de l'antenne NFC. Un mauvais alignement ou une pression excessive peuvent provoquer des dommages irréversibles.**
- ⓘ Veillez à appliquer une pression égale et à ne pas utiliser d'outils métalliques plats pour insérer le connecteur du câble NF.

ÉTAPE 27 Connexion de l'antenne NFC

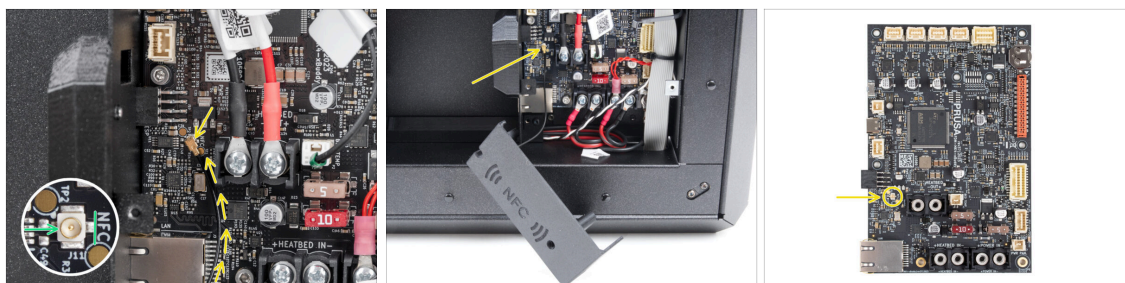

- ◆ Localisez le petit connecteur rond étiqueté NFC sur le côté inférieur gauche de la carte xBuddy.
- ◆ Connectez le câble de l'antenne NFC à la carte en alignant les connecteurs et en appuyant légèrement jusqu'à ce que vous sentiez un clic.

ÉTAPE 28 Vérification du câblage

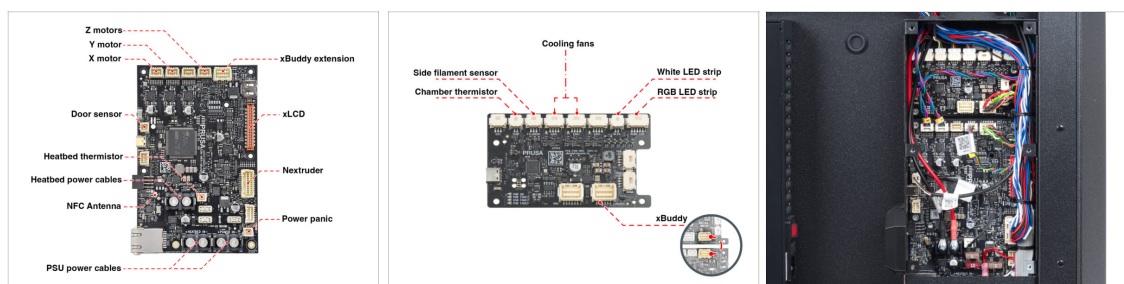

- ◆ Utilisez les images comme référence pour vérifier vos connexions électroniques.
- ⚠ Assurez-vous que tous les connecteurs sont complètement insérés et que les câbles de l'alimentation sont correctement serrés. Sinon, vous risquez d'endommager l'imprimante !

ÉTAPE 29 Préparation du capot de l'électronique

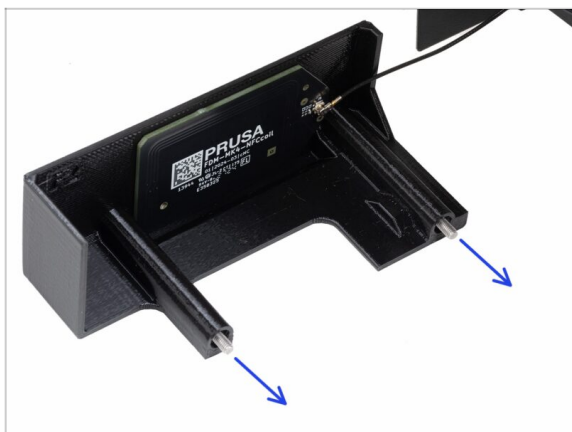

- ◆ Passez deux vis M3x10 à travers le EI-box-cover.

ÉTAPE 30 Installation du capot de l'électronique



- Assurez-vous que les trous filetés situés au bas du boîtier de la xBuddy ne sont pas obstrués par des câbles.
 - ◆ Si tel est le cas, repositionnez les câbles pour permettre un accès libre.
 - ◆ Alignez le capot avec l'ouverture du boîtier de la xBuddy et fixez-le en place en serrant les vis.
 - ◆ Faites passer le câble NFC à travers l'espace entre le connecteur Ethernet et les câbles d'alimentation du bloc d'alimentation.
- ⚠ **Évitez de le faire passer au-dessus du connecteur Ethernet ou des câbles d'alimentation.** Le câble peut être endommagé lors de la fermeture du boîtier de la xBuddy.

ÉTAPE 31 Remarque sur la caméra Buddy3D



i Pour les futurs utilisateurs de la caméra Buddy3D :

◆ Si vous prévoyez d'utiliser la caméra Buddy3D, le câble USB est déjà installé.



Pour obtenir des informations détaillées sur la façon de monter et de connecter la caméra Buddy3D, reportez-vous à ce guide : **Installation de la Caméra Buddy3D pour la CORE One**

ÉTAPE 32 Capot de la xBuddy : préparation des pièces

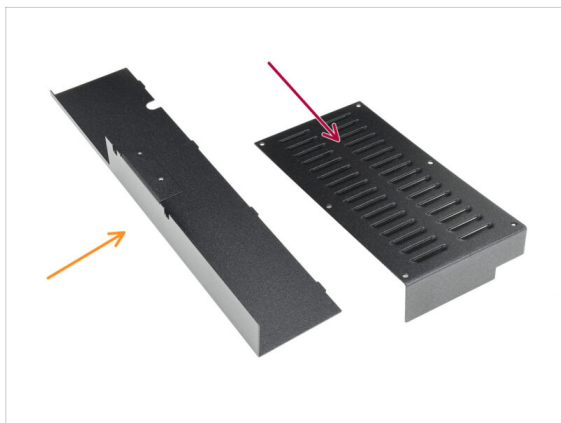

● Pour les étapes suivantes, merci de préparer :

- ◆ Capot arrière en tôle (1x) qui se trouve dans le paquet des pièces métalliques 2/3
- ◆ Capot de la xBuddy (1x) qui se trouve dans le paquet des pièces métalliques 3/3
- ◆ Vis M3x4rT (8x)

ÉTAPE 33 Installation du capot de la xBuddy

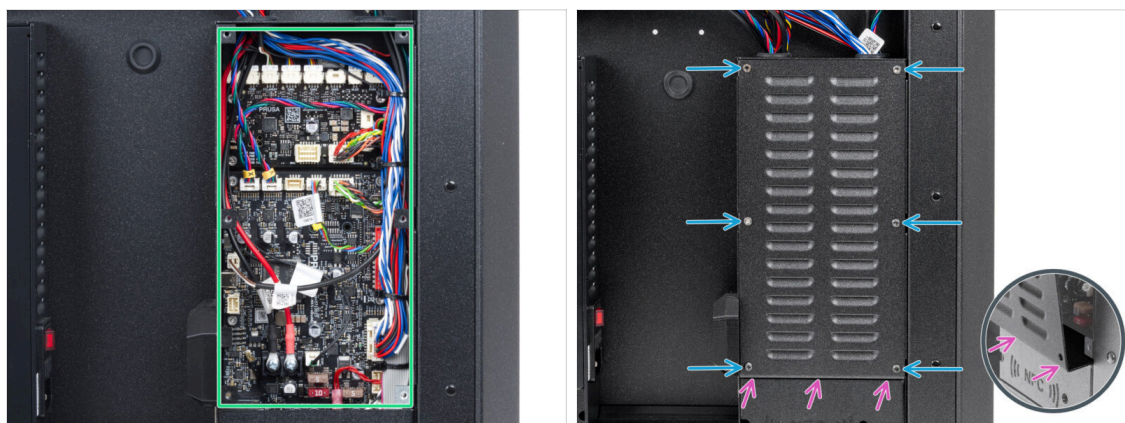

- Agencez les câbles à l'intérieur du boîtier de la xBuddy comme indiqué sur l'image.
- Couvrez soigneusement le boîtier de la xBuddy en faisant d'abord glisser la partie pliée du capot dans le boîtier.
- ⚠ **Évitez de pincer les câbles et assurez-vous d'insérer le capot perpendiculairement à la carte xBuddy. Vérifiez à nouveau la position du câble de l'antenne NFC.**
- Fixez le capot du boîtier de la xBuddy à l'aide des six vis M3x4rT.

ÉTAPE 34 Installation du capot arrière



- Alignez le capot arrière en tôle de manière à ce que les câbles puissent passer à travers le "plateau".
- Placez le capot arrière en tôle dans le renforcement. Poussez-le vers l'imprimante, puis déplacez-le vers le haut pour l'engager.
- Il y a quatre languettes qui doivent s'engager dans le châssis de l'imprimante.
- Fixez le capot arrière en place à l'aide de deux vis M3x4rT provenant de l'intérieur de l'imprimante.

ÉTAPE 35 Côté droit : préparation des pièces

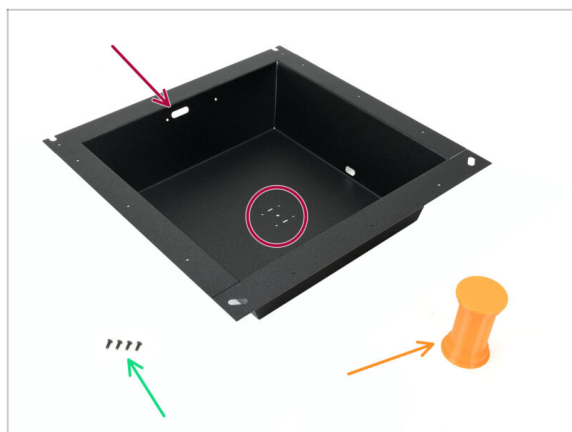

- ◆ Pour les étapes suivantes, merci de préparer :
- ◆ Tôle du côté droit (1x) *qui se trouve dans le paquet des pièces métalliques 2/3*
- ⚠ Le bon **côté droit** de la pièce peut être facilement identifié par les ouvertures de vis au milieu.
- ◆ Vis M3x8rT (4x)
- ◆ Support de bobine (1x) *qui se trouve dans le paquet des pièces imprimées*

ÉTAPE 36 Installation du support de bobine



- ◆ Prenez le support de bobine et notez la lèvre excentrique qui dépasse dans une direction. Assurez-vous que **cette lèvre est tournée vers le haut** une fois installé.
- ◆ Placez le support de bobine au milieu de la tôle. La lèvre doit être orientée vers les trois ouvertures situées sur le dessus.
- ◆ Tout en maintenant le support en position, fixez-le à l'aide de quatre vis M3x8rT.

ÉTAPE 37 Poignée droite : préparation des pièces

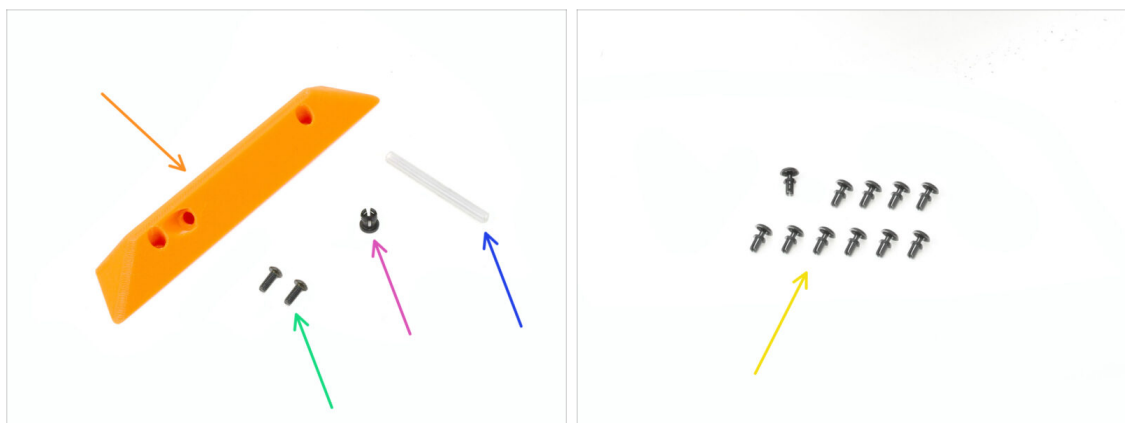

● Pour les étapes suivantes, préparez :

- Poignée latérale (1x) qui se trouve dans le paquet des pièces imprimées
- Vis M3x8rT (2x)
- Collet (1x) qui se trouve dans le paquet Électronique & Visserie
- Tube PTFE 4 x 2,5 x 45 mm (1x) qui se trouve dans le paquet des Pièces du CoreXY + du Jeu de charnières (avec les pièces de charnière)
- Rivets en nylon (11x)

ÉTAPE 38 Installation du collet

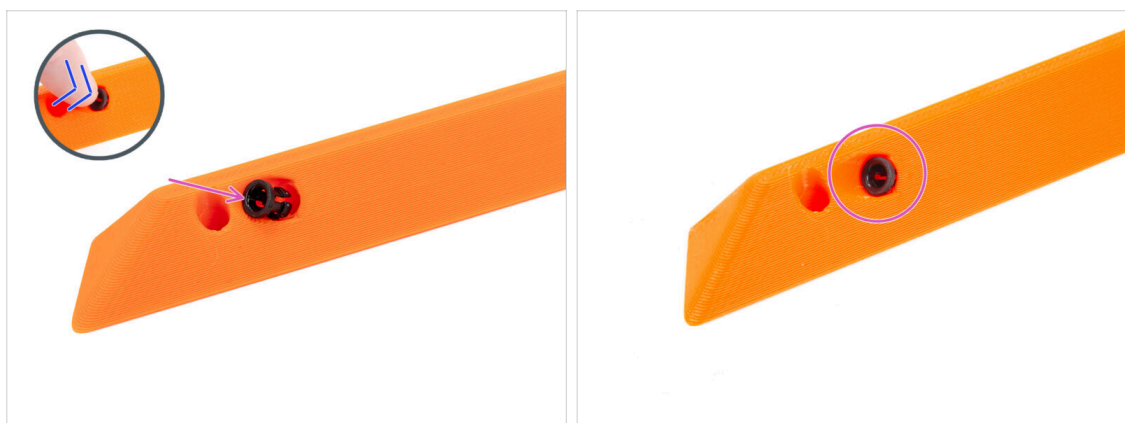

- Insérez le collet dans la poignée.
- Poussez-le à fond.

ÉTAPE 39 Montage de la poignée



- ◆ Placez l'assemblage de tôles latérales droites sur le côté droit de l'imprimante. Assurez-vous que les découpes en forme de U sont orientées vers le haut.
- ◆ Fixez la poignée droite sur la tôle droite.
- ◆ Poussez une vis M3x8rT à travers le trou arrière de la poignée et la tôle.
- ◆ Fixez l'assemblage du capteur de filament latéral sur la vis.
- ⚠ **Ne tirez pas sur l'assemblage du capteur latéral trop loin ; rapprochez le plus possible la tôle du côté droit.**
- ◆ Serrez légèrement la vis - l'écrou doit rester libre de bouger.
- ◆ Alignez le capteur de filament latéral avec le trou de vis avant de la tôle et de la poignée.

ÉTAPE 40 Fixation du côté droit

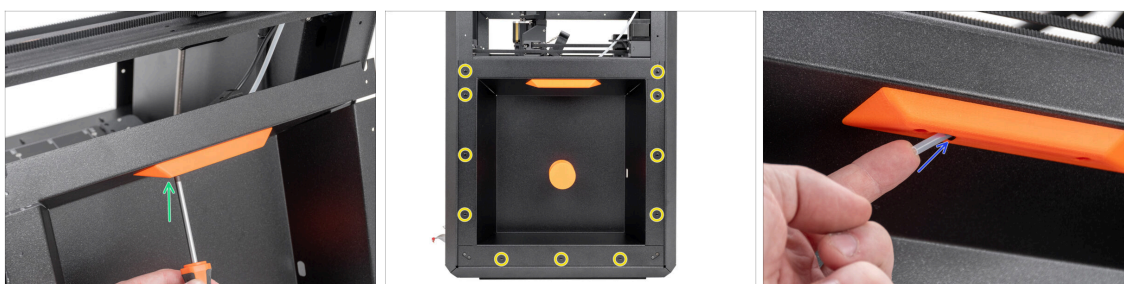

- ◆ À l'aide de la deuxième vis M3x8rT, fixez la poignée droite et le capteur de filament latéral à la tôle de droite.
- ◆ Fixez la tôle latérale à l'imprimante à l'aide des 11 rivets en nylon.
- ◆ Insérez le tube court en PTFE 4 x 2,5 x 45 dans le collet. Poussez-le à fond.
- ⓘ Une partie du tube PTFE restera en saillie par rapport à la poignée.

ÉTAPE 41 Côté gauche : préparation des pièces

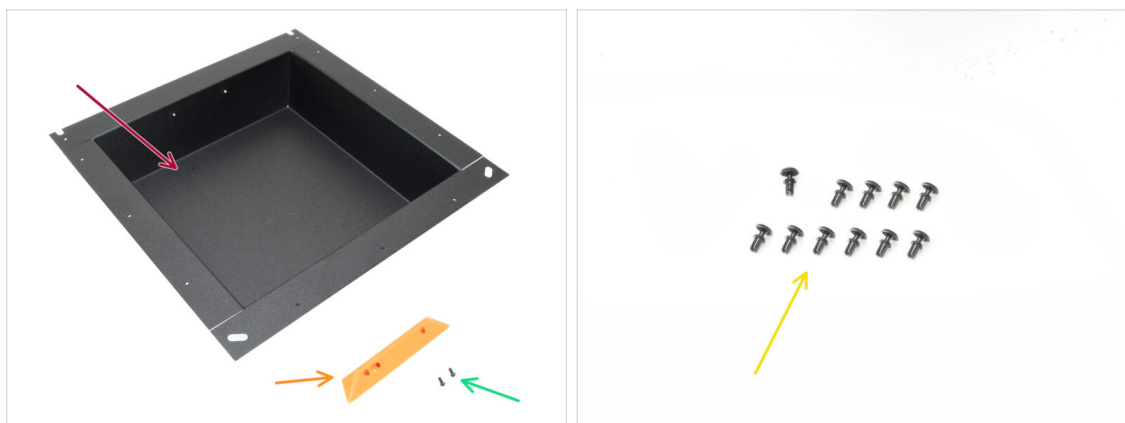

● Pour les étapes suivantes, préparez :

- Tôle latérale gauche (1x) qui se trouve dans le paquet des pièces métalliques 2/3
- Poignée latérale (1x) qui se trouve dans le paquet des pièces imprimées
- Vis M3x5rT (2x)
- Rivet en nylon (11x)

ÉTAPE 42 Installation du côté gauche

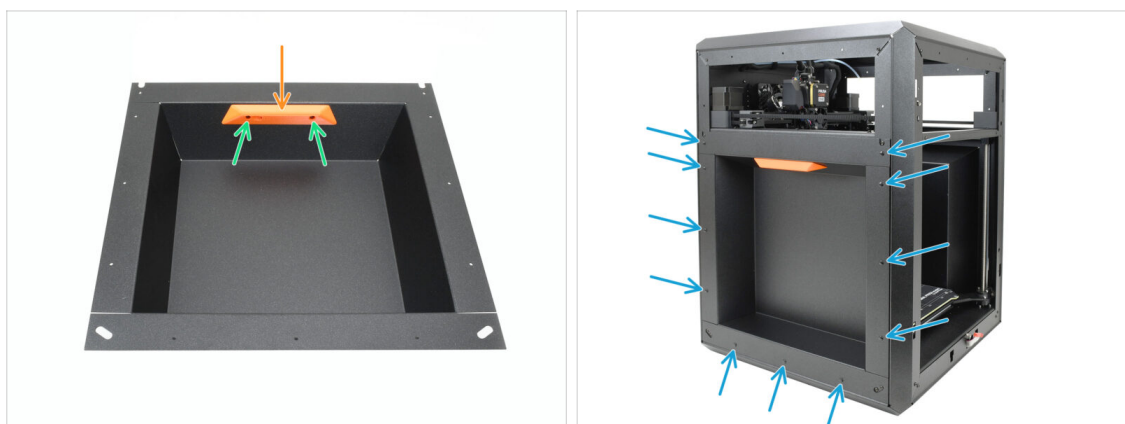

- Alignez la poignée avec les ouvertures filetées dans la tôle.
- Fixez la poignée à l'aide des deux vis M3x5rT.
- Fixez la tôle latérale à l'imprimante à l'aide de 11 rivets en nylon.

ÉTAPE 43 C'est l'heure des Haribo

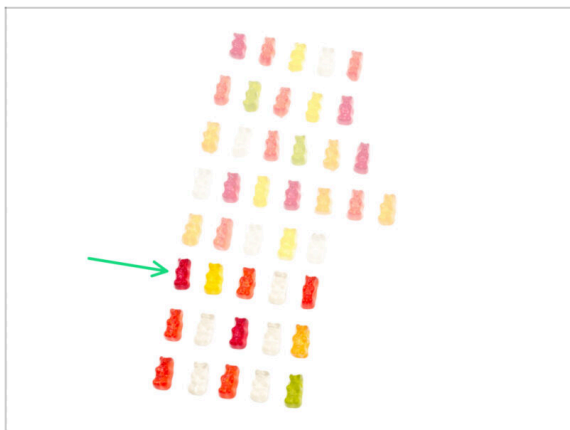

- Bravo, faites le plein d'énergie pour le prochain défi !
- Mangez la sixième rangée.
- Si proche ! Mais **ne touchez pas à ces derniers bonbons !**

ÉTAPE 44 Fini



- Félicitations ! Vous avez assemblé avec succès l'ensemble du corps.
- Passons au chapitre suivant.

8. Garniture, Porte & xLCD



ÉTAPE 1 Outils nécessaires pour ce chapitre

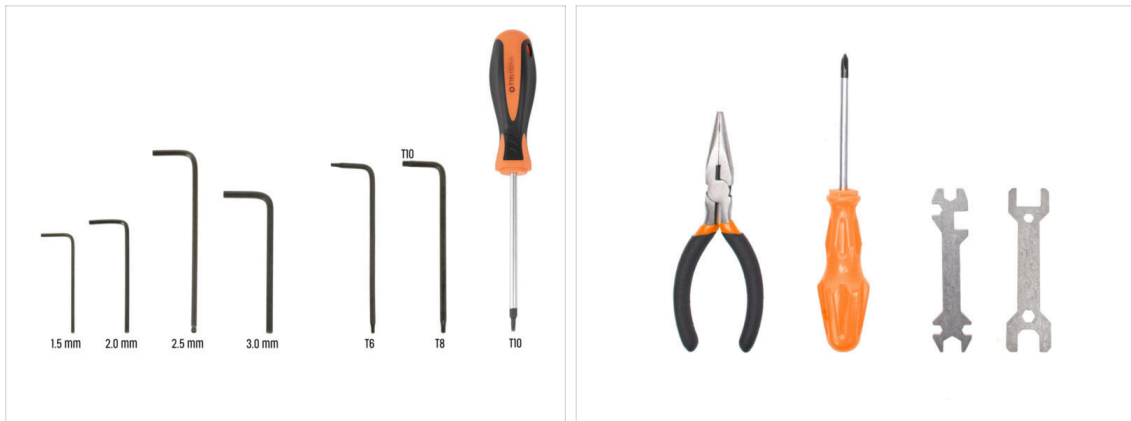

- Pour les étapes suivantes, préparez :
- Clé Allen de 2,5 mm
- Clé Torx T10
- Pince à bec fin

ÉTAPE 2 Capot supérieur : préparation des pièces



- Pour les étapes suivantes, préparez :
- Capot supérieur (1x) *qui se trouve dans le paquet des Plexi*
- Couvercle d'aération (1x) *qui se trouve dans le paquet des Plexi*
- Écrou M3nN (3x)
- Insert isolant (3x) *qui se trouve dans le paquet Électronique & Visserie*
- (i) Cette pièce peut être disponible en gris ou en noir. Cependant, la forme est identique et cela n'affecte pas la procédure.
- Vis M3x10rT (3x)
- Rivet nylon (4x)

ÉTAPE 3 Retrait du film

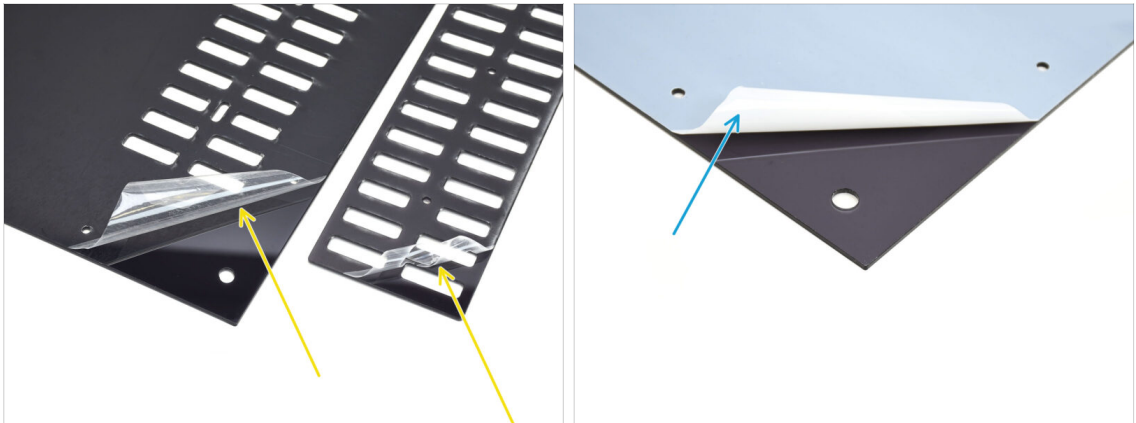

- Tout d'abord, retirez le film de protection des deux feuilles de plastique.
- Retournez les pièces et retirez le film protecteur des autres côtés.

ÉTAPE 4 Test de montage du capot supérieur

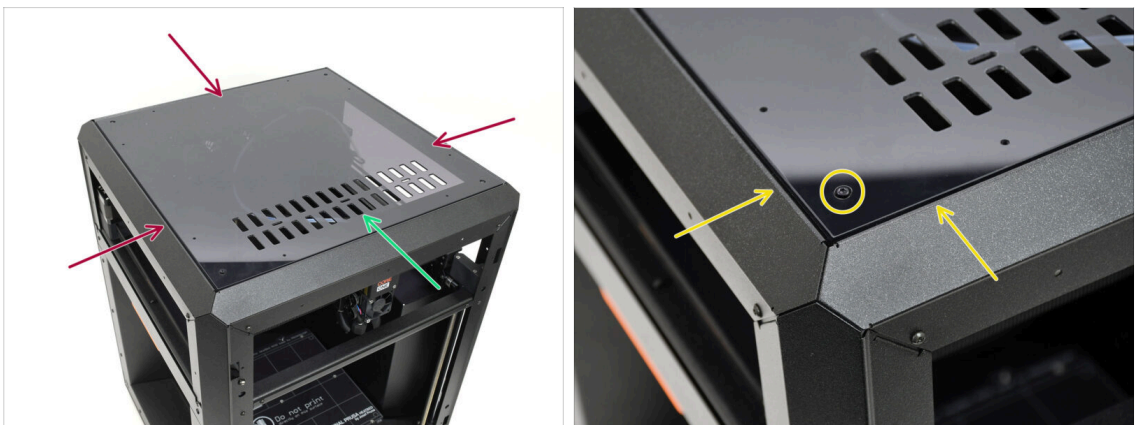

- Posez le capot supérieur sur l'imprimante.
- La partie avec les ouvertures d'aération doit être orientée vers l'avant de l'imprimante.
- S'il est correctement orienté, le capot s'alignera avec l'évidement et les têtes de boulons dans les coins s'inséreront dans les découpes.
- ⓘ Si les ouvertures des boulons ne s'alignent pas, retournez le capot.

Alerte spoiler : le capot n'est pas symétrique !

ÉTAPE 5 Assemblage du capot supérieur I.

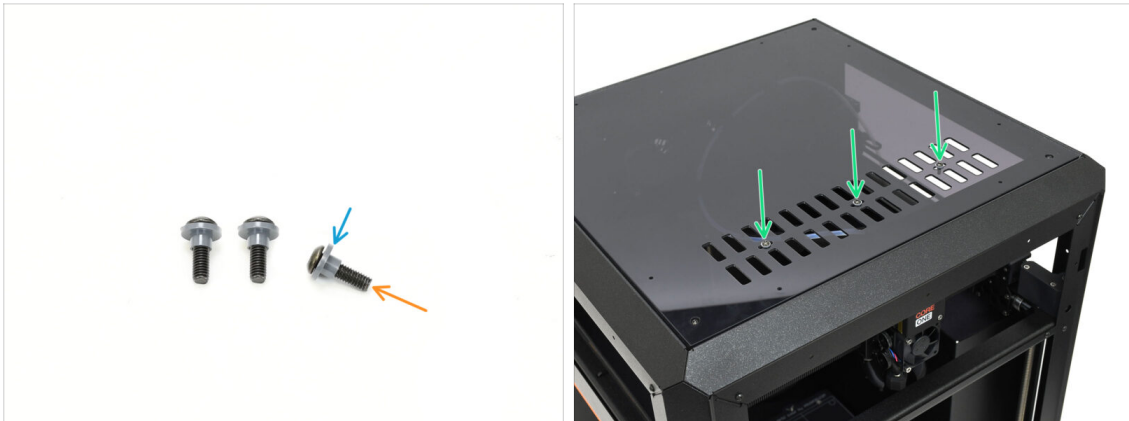

- Passez les trois vis M3x10rT à travers les inserts isolants.
- Assurez-vous que la partie à bride de l'insert est orientée vers la tête de vis.
- Insérez les vis avec les inserts à travers les trois ouvertures dans l'évent.

ÉTAPE 6 Assemblage du capot supérieur II.

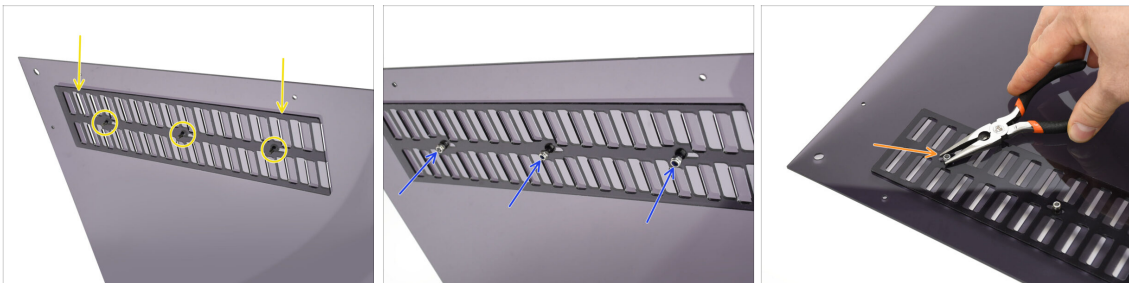

- Alignez le capot d'aération avec les extrémités des vis situées en bas.
 - Serrez à la main les trois écrous M3nN sur les boulons pour fixer le capot en place.
 - Serrez la vis tout en maintenant l'écrou M3nN, jusqu'à ce qu'elle soit bien serrée. Ensuite, reculez d'un tour.
- ⚠ La vis doit être suffisamment serrée pour éliminer le jeu. Elle doit rester lâche, sinon le capot de ventilation ne s'ouvrira pas et ne se fermera pas correctement.

ÉTAPE 7 Test de la ventilation



- ◆ Essayez de déplacer l'une des trois vis avec votre main.
- ⓘ Les ouvertures d'aération doivent s'ouvrir et se fermer en douceur et sans effort.
- ⚠ Si le mouvement est difficile, desserrez la vis qui le restreint.

ÉTAPE 8 Installation du capot supérieur



- ◆ Alignez le capot avec le renforcement de l'imprimante, en vous assurant que l'évent pointe vers l'avant.
- ◆ Fixez le capot au cadre à l'aide de quatre rivets en nylon dans les ouvertures marquées.
- ⓘ Il y a huit ouvertures, mais quatre rivets devraient suffire.

ÉTAPE 9 Capots latéraux : préparation des pièces

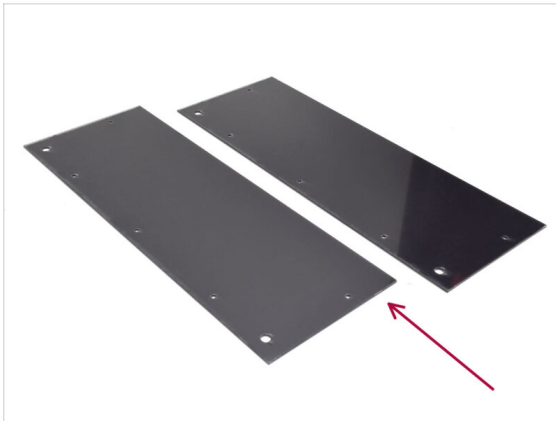

- Pour les étapes suivantes, préparez :
- Capot latéral (2x) qui se trouve dans le paquet des Plexi
- Rivet en nylon (10x)

ÉTAPE 10 Retrait du film

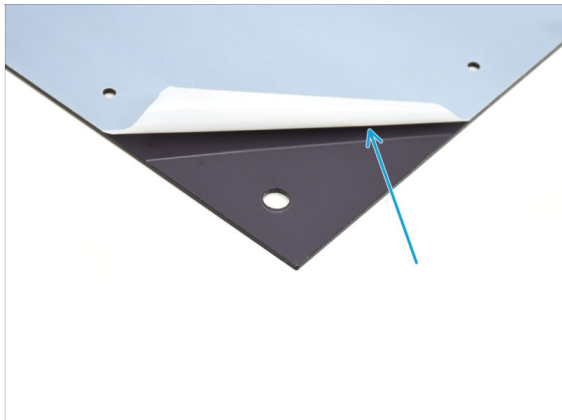

- Retirez le film protecteur des deux capots latéraux.
- Retirez le film protecteur des autres côtés des deux capots latéraux.

ÉTAPE 11 Recouvrement du côté gauche

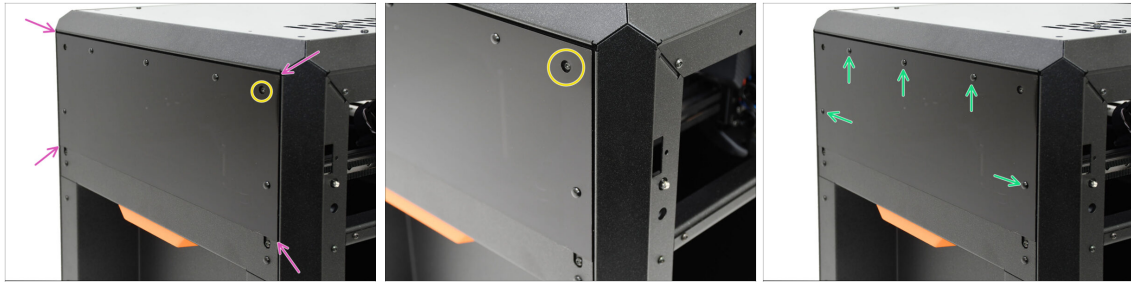

- Alignez le capot avec le renforcement sur le côté gauche de l'imprimante.
- Les vis saillantes de l'imprimante doivent s'aligner avec les ouvertures plus grandes du capot.
- Fixez le capot au cadre à l'aide de cinq rivets en nylon dans les ouvertures marquées.

ÉTAPE 12 Recouvrement du côté droit

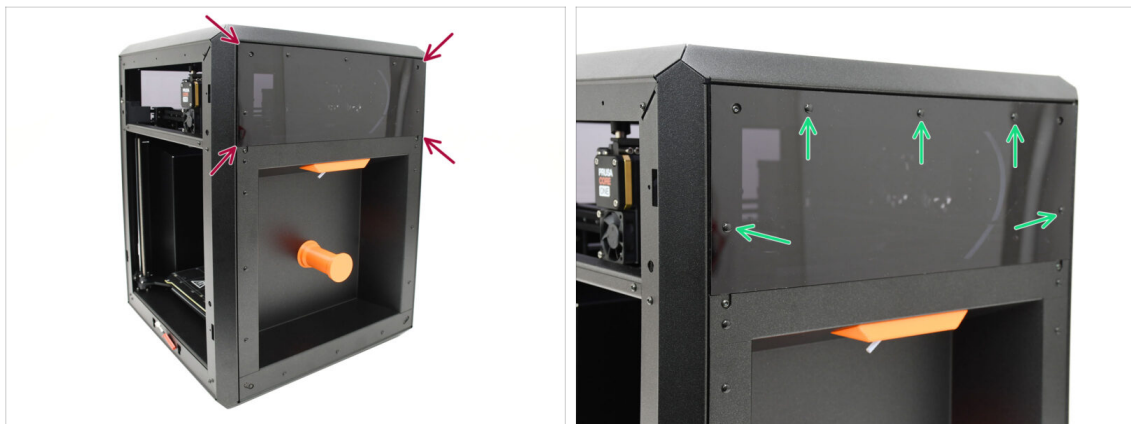

- Alignez l'autre capot avec le renforcement situé sur le côté droit de l'imprimante.
- Fixez le capot au cadre à l'aide de cinq rivets en nylon dans les ouvertures marquées.

ÉTAPE 13 xLCD : préparation des pièces : préparation des pièces



- **Pour les étapes suivantes, préparez :**
- xLCD (1x) qui se trouve dans le paquet Électronique
- xLCD Front Cover (1x) qui se trouve dans le paquet des pièces imprimées
- xLCD Display-mount (1x) qui se trouve dans le paquet des pièces imprimées
- Bouton (1x) qui se trouve dans le paquet des pièces imprimées
- Vis 3x8sT (4x)
- Connecteur Faston (1x) qui se trouve dans le paquet Électronique

ÉTAPE 14 Assemblage du xLCD I.



- Nous vous recommandons de placer le capot avant face vers le bas sur le bord d'une boîte en carton ou sur un bureau pour créer de l'espace pour le bouton de l'encodeur.
- Retirez le film protecteur du xLCD.
- Insérez le xLCD dans le capot avant.

ÉTAPE 15 Assemblage du xLCD II.



- ◆ Couvrez l'assemblage avec la pièce arrière.
 - ◆ Si vous avez une ancienne version du capot arrière imprimé, il doit s'accrocher au xLCD lui-même dans le coin. Avec la version actuelle, la partie arrière peut être simplement posée.
 - ◆ Fixez les pièces ensemble à l'aide de **SEULEMENT TROIS** vis 3x8sT dans les ouvertures marquées.
 - ⚠ N'insérez pas la vis dans la quatrième ouverture à côté du long connecteur pour le connecteur xLCD, visible à travers la découpe. Laissez-la vide pour le moment.

ÉTAPE 16 Installation du connecteur Faston FE



- ◆ Passons maintenant à la quatrième ouverture de vis - c'est là que nous allons fixer le connecteur Faston de mise à la terre.
 - ◆ À l'aide d'une pince à bec fin, manœuvrez soigneusement le connecteur Faston de mise à la terre sur l'ouverture de la vis, en vous assurant que les trous sont alignés.
 - ◆ Fixez le connecteur en place à l'aide d'une vis 3x8sT, en vous assurant qu'il reste aligné comme indiqué.
 - ⚠ Pour éviter d'endommager certains composants électroniques environnants, soyez prudent et assurez-vous que le connecteur ne tourne pas pendant que vous le serrez.

ÉTAPE 17 Installation du bouton LCD

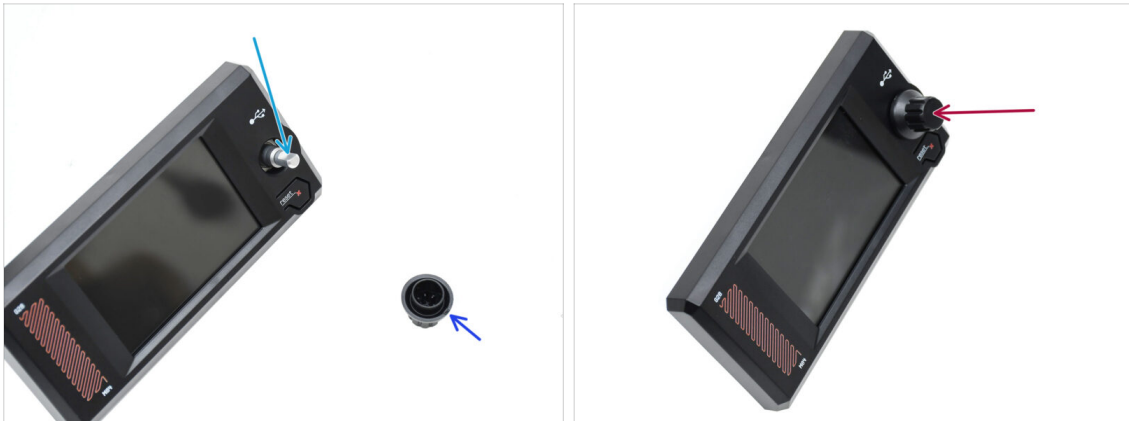

- Il y a une partie plate sur l'arbre de l'encodeur. Faites tourner l'encodeur de manière à ce que la partie plate soit orientée vers le haut.
- Il y a une petite marque de moulage sur le bouton moulé par injection, qui peut servir de marque d'orientation.
- Fixez le bouton sur l'arbre, en vous assurant que la marque sur le bouton est orientée vers le haut.

ÉTAPE 18 Bordure du xLCD : préparation des pièces : préparation des pièces

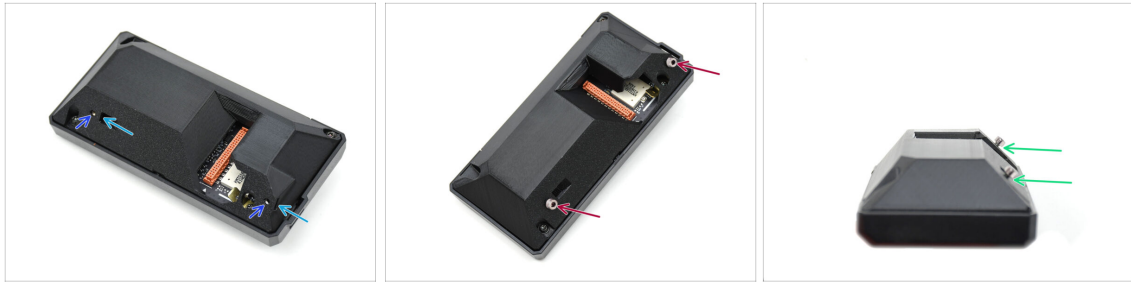

- **Pour les étapes suivantes, préparez :**
- xLCD (1x) qui se trouve dans le paquet *Électronique*
- Écrou M3nS (2x)
- Vis M3x6 (2x)
- Bordure (1x) qui se trouve dans le paquet *des pièces métalliques 2/3*

ÉTAPE 19 Montage du xLCD I.

- Insérez les deux écrous M3nS dans les ouvertures dédiées à l'arrière de l'assemblage du xLCD,
- Enfoncez les écrous à fond jusqu'à ce que les filetages soient alignés avec les ouvertures des vis.
- Fixez deux vis M3x6 dans les ouvertures. Ne les vissez pas complètement.
- Laissez un espace sous les têtes de vis.

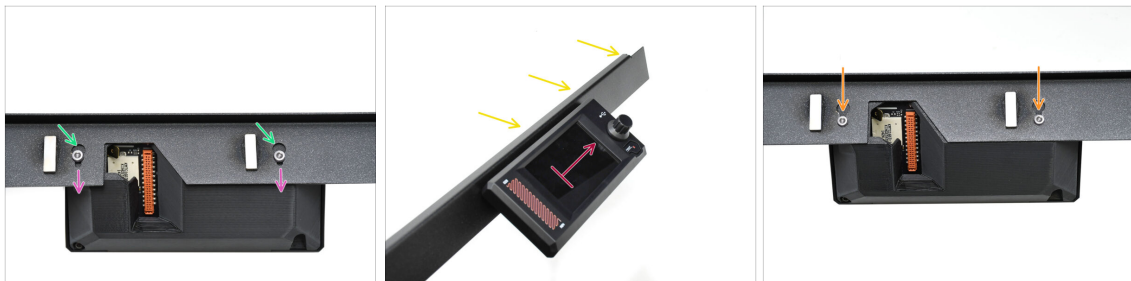
ÉTAPE 20 Montage du xLCD II.

- Connectez l'assemblage du xLCD sur la bordure.
- Insérez les têtes de vis dans les ouvertures en trou de serrure.
- Faites glisser l'assemblage du xLCD de manière à ce que les têtes de vis s'engagent dans les parties les plus étroites des trous de serrure.
- Si l'assemblage est correct, l'écran LCD doit être orienté vers le haut...
 - ...Alors que la lèvre courbée de la bordure est sur le dessus.
- Enfoncez les vis jusqu'au fond de la partie étroite du trou de serrure des deux côtés. Ensuite, serrez les vis.

ÉTAPE 21 Installation de l'assemblage du xLCD

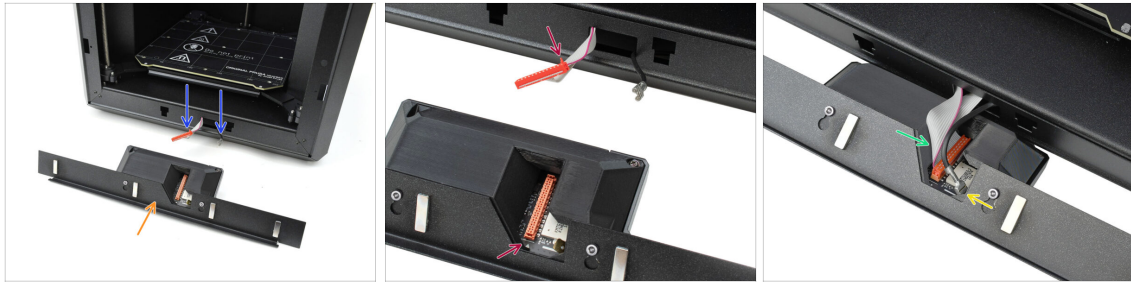

- Placez l'assemblage du xLCD devant l'imprimante, comme illustré.
- Retirez les câbles appropriés de l'avant de l'imprimante pour faciliter leur connexion.
- Il y a une petite languette rouge sur le connecteur principal. Cette languette doit être orientée vers le symbole du triangle sur le PCB.
- Connectez le connecteur principal au xLCD.
- Connectez le connecteur faston de mise à la terre.

ÉTAPE 22 Fixation de l'assemblage du xLCD

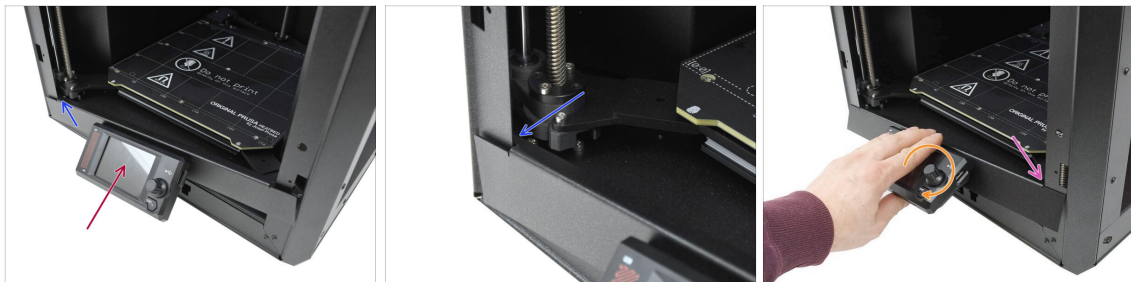

- Soulevez délicatement l'assemblage du xLCD en position haute.
 - ⚠ Procédez avec précaution pour vous assurer qu'aucun câble ne soit pincé ou déconnecté.
- Accrochez la petite languette sur le côté gauche du cadre derrière le profilé vertical gauche de l'imprimante.
- Soulevez doucement la partie inférieure de l'assemblage du xLCD pour permettre un engagement plus facile des languettes et une marge de manœuvre supplémentaire.
 - Accrochez la languette du côté droit dans le profilé droit de l'imprimante.

ÉTAPE 23 Joint de la porte : préparation des pièces

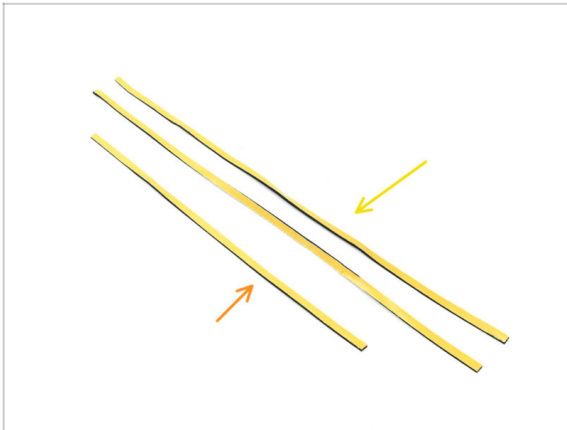

- ◆ **Pour les étapes suivantes, préparez :**
- ◆ Joint de porte latéral, le plus long (2x) qui se trouve dans le paquet *Électronique & Visserie*
- ◆ Joint de porte supérieur, le plus court (1x) qui se trouve dans le paquet *Électronique & Visserie*
- ⓘ La couleur de la couche protectrice peut varier.

ÉTAPE 24 Fixation du joint supérieur



- ◆ Prenez le joint **LE PLUS COURT**.
- ◆ Décollez le début du film protecteur. Il n'est pas encore nécessaire de le retirer complètement.
- ⓘ Il n'est pas encore nécessaire de le retirer complètement. Pour une installation plus facile, vous pouvez le décoller au fur et à mesure.
- ◆ Commencez à appliquer le joint le long du bord supérieur du cadre de l'imprimante.
- ◆ Commencez à décaler le coin d'une distance égale à la largeur du joint.
- ◆ Appliquez le joint le long du bord supérieur, en laissant l'extrémité décalée par rapport au coin, comme de l'autre côté.

ÉTAPE 25 Fixation des joints latéraux



- Appliquez le joint de porte le plus long, en commençant par l'extrémité du joint sur le dessus.
- Travaillez de haut en bas.
- ⓘ À l'aide d'une pince à bec fin, coupez l'excédent.
- En utilisant la même technique, appliquez le joint long restant le long du bord gauche du cadre de l'imprimante.

ÉTAPE 26 Supports d'aimant : préparation des pièces

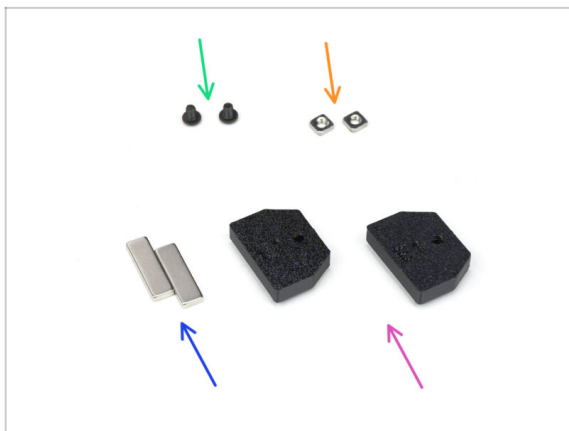

- Pour les étapes suivantes, préparez :
- Vis M3x5rT (2x)
- Écrou M3nS (2x)
- Aimant 20x6x2 (2x) qui se trouve dans le paquet Électronique & Visserie
- ⚠ **Gardez les aimants à une distance suffisante. Ils peuvent se briser l'un l'autre !**
- Support d'aimant (2x) qui se trouve dans le paquet des pièces imprimées

ÉTAPE 27 Assemblage des supports d'aimant



- 🟡 Insérez les écrous M3x5 dans les ouvertures correspondantes des supports magnétiques.
- 🔴 Enfoncez les écrous à fond, jusqu'à ce que le filetage s'aligne avec l'ouverture de la vis.
- 🟢 Insérez les aimants dans les poches correspondantes des supports. Poussez-les à fond.
- 📄 L'orientation des aimants n'a pas d'importance.

ÉTAPE 28 Installation des supports d'aimant



- 🟣 Depuis l'intérieur de l'imprimante, insérez l'assemblage du support d'aimant dans l'ouverture inférieure correspondante du profilé métallique côté droit.
- ⚠️ **Assurez-vous que la poche rectangulaire saillante s'insère dans la découpe.**
- 🟢 Fixez l'assemblage en place à l'aide de la vis M3x5rT.
- 🟢 En utilisant la même technique, installez l'autre support d'aimant dans l'ouverture supérieure sur le côté droit.

ÉTAPE 29 Charnières : préparation des pièces



- ◆ **Pour les étapes suivantes, préparez :**
- ◆ Door-hinge-in (2x) qui se trouve dans le paquet des Pièces du CoreXY + du Jeu de charnières
- ◆ Door-hinge-out (2x) qui se trouve dans le paquet des Pièces du CoreXY + du Jeu de charnières
- ◆ Axe de charnière 2 x 40 mm (2x) qui se trouve dans le paquet Électronique & Visserie
- ◆ Vis M3x5rT (2x)

ÉTAPE 30 Installation des pièces door-hinge-in

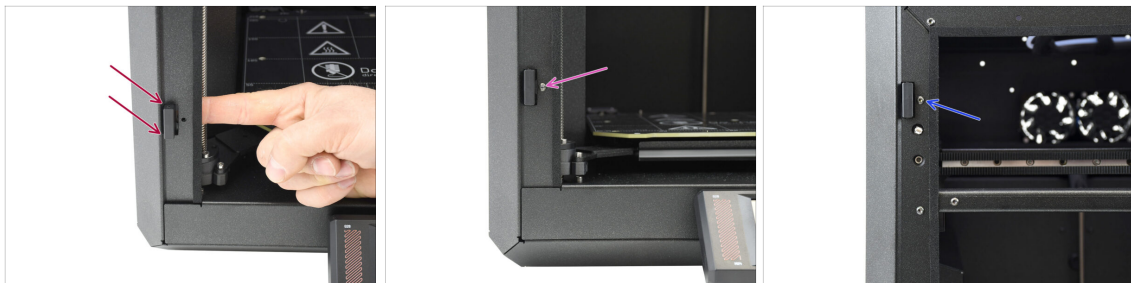

- ◆ Depuis l'intérieur de l'imprimante, insérez la door-hinge-in dans l'ouverture rectangulaire inférieure du profilé latéral gauche. La partie saillante doit passer vers l'avant.
- ◆ Fixez la door-hinge-in en place à l'aide de la vis M3x5rT.
- ◆ En utilisant la même technique, installez l'autre charnière de porte dans l'ouverture du dessus.

ÉTAPE 31 Installation de la door-hinge-out I.

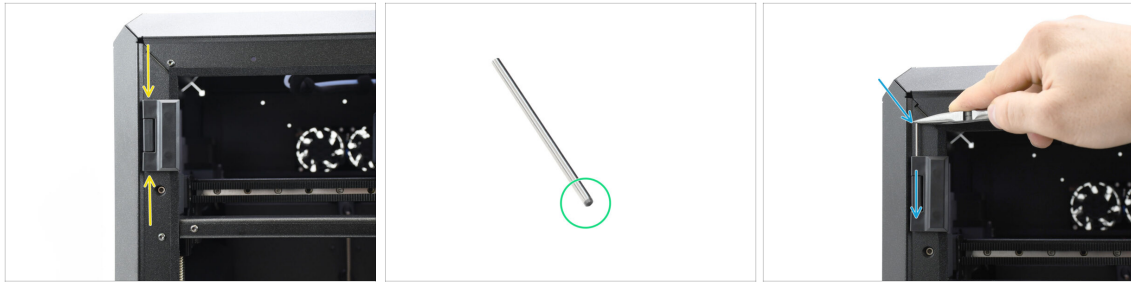

- Aligned la door-hinge-out avec la door-hinge-in.
- L'extrémité chanfreinée de l'axe de charnière doit être insérée en premier pour faciliter l'assemblage.
- Insérez l'axe par le haut de la door-hinge-out, en le guidant à travers la door-hinge-in jusqu'à ce qu'il soit complètement inséré.
- ⓘ Utilisez la pointe d'une pince à bec fin pour enfoncer la goupille en toute sécurité.

ÉTAPE 32 Installation de la door-hinge-out II.

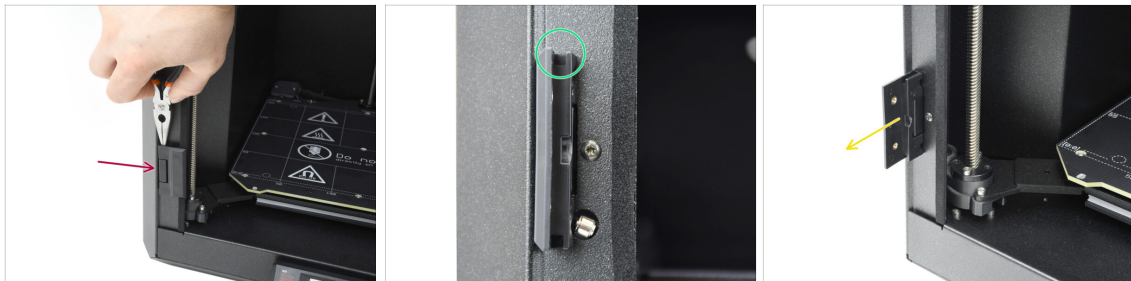

- En utilisant la même technique, installez la door-hinge-out inférieure pour terminer l'assemblage de la charnière.
- Regardez dans les rainures des pièces door-hinge-out et vérifiez que les broches sont complètement insérées.

Aucune partie de l'axe ne doit être visible au-dessus de la surface inférieure de la rainure.

- Ouvrez les deux charnières.

ÉTAPE 33 Panneau de la porte : préparation des pièces

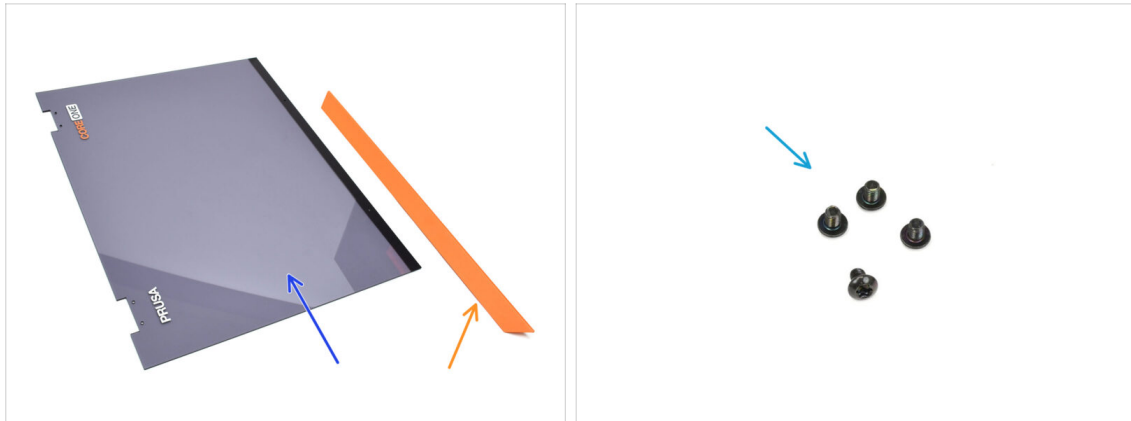

● Pour les étapes suivantes, préparez :

- Porte (1x) qui se trouve dans le paquet des Plexi
- Poignée de porte (1x) qui se trouve dans le paquet des pièces métalliques 2/3
- Vis M3x5rT (4x)

ÉTAPE 34 Panneau de porte : retrait du film protecteur

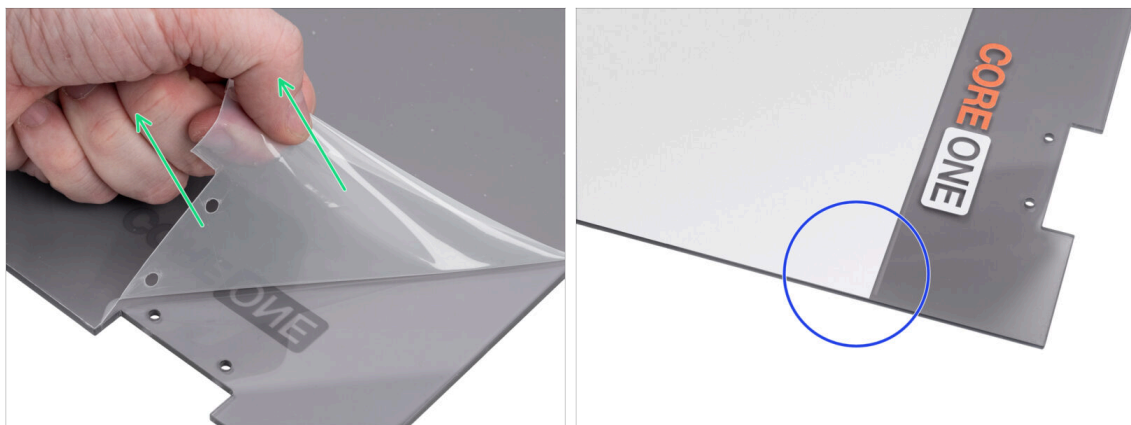

● Le panneau de porte est doté d'un film protecteur des deux côtés. L'un couvre toute la surface, l'autre seulement la zone centrale.

- Décollez le film qui recouvre toute la porte ; il est légèrement transparent.
 - Vous pouvez retirer le film protecteur central (blanc) maintenant ou après le montage du panneau pour protéger la surface lors de la manipulation.
- ⓘ Ce film protecteur ne gêne pas l'installation des charnières ou de la poignée.

ÉTAPE 35 Installation du panneau de porte



- ◆ Alignez la porte avec les charnières. Les découpes de la porte doivent s'insérer dans les rainures situées en haut et en bas des vantaux.
- ◆ Assurez-vous que la porte est orientée de manière à ce que les symboles sur la porte soient dirigés vers l'extérieur.
- ◆ Faites glisser la porte jusqu'au bout dans les deux charnières.
- ◆ Fixez la porte aux charnières à l'aide de quatre vis M3x5rT. Commencez par celle du haut. Ensuite, faites celle du bas.

ÉTAPE 36 Assemblage de la poignée de porte



- ◆ Passons maintenant à la poignée. Retirez le film protecteur des deux bandes adhésives à l'intérieur.
- ◆ La partie avec la bande adhésive sera collée à l'arrière de la porte. Mais ne fixez pas encore la poignée !

⚠ Attendez l'étape à venir ! Nous devons d'abord aligner la poignée !

ÉTAPE 37 Fixation de la poignée de porte

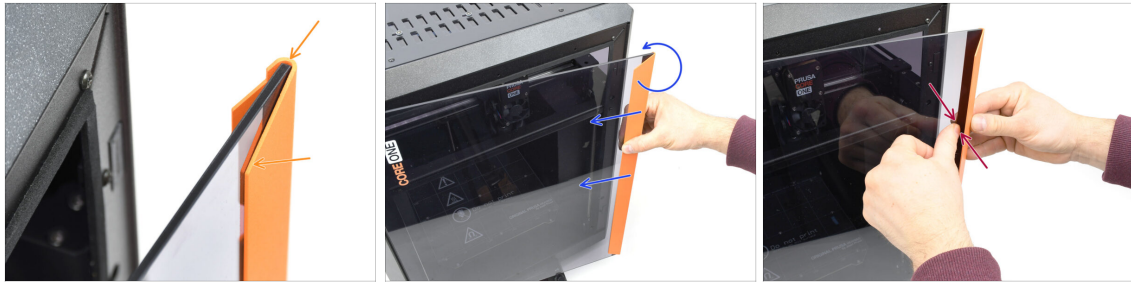

- 🟠 Alignez la poignée de manière à ce que la partie avant chanfreinée soit à plat sur la porte. Le haut de la poignée doit être au ras de la porte.
- 🟢 Tout en poussant la poignée contre la porte pour la maintenir alignée, faites-la tourner lentement dans le sens inverse des aiguilles d'une montre jusqu'à ce que les bandes adhésives se collent à la porte.
- 🟤 Poussez fermement la porte et la poignée ensemble dans les zones de bande adhésive pour assurer une fixation sûre.

ÉTAPE 38 C'est l'heure des Haribo



- ⬛ Un travail acharné mérite de résultats sucrés !
- 🟡 Mangez la septième rangée.
- ⚠️ **Mais ne mangez pas encore le reste.**

ÉTAPE 39 Fini



- ◆ Félicitations ! Vous avez assemblé avec succès la porte et le xLCD.
- ◆ Passons au dernier chapitre.

9. Calibration & Première mise en route

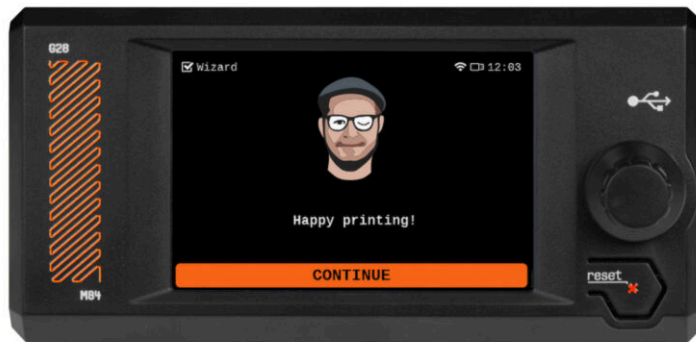

ÉTAPE 1 Tension de la courroie



- ❗ Ce chapitre vous guidera dans la calibration et la préparation de l'imprimante pour son premier fonctionnement. Commencez par tendre les courroies :
- 🟠 La vis de gauche permet de régler la courroie supérieure.
- 🟡 La vis de droite permet de régler la courroie inférieure.
- ❗ Vérifiez que les vis M3x30 des tendeurs de courroie ont bien été lubrifiées lors du montage.
- ⚠️ **ATTENTION : Avant de régler la tension de la courroie, veuillez lire l'article dédié :**
 - 🔸 **Réglage de la tension de la courroie (CORE One)**
 - 🔸 Une procédure incorrecte peut endommager les pièces en plastique ou bloquer les vis.
- 📌 N'oubliez pas de revenir ici après avoir ajusté les courroies.

ÉTAPE 2 Fixation de la plaque d'impression



- ⚠ **Assurez-vous qu'il n'y a rien sur le plateau chauffant.** Le plateau chauffant doit être propre. Toute saleté peut endommager la surface du plateau chauffant et de la plaque d'impression.
- 🟡 **Fixez la plaque en alignant d'abord la découpe arrière avec les plots de verrouillage situés à l'arrière du plateau chauffant.** Tenez la plaque par les deux coins avant et posez-la lentement sur le plateau chauffant - **attention à vos doigts !**
 - ⬛ Gardez la plaque d'impression propre pour des performances optimales.
 - ⬛ La cause n°1 du détachement des impressions de la surface d'impression est une plaque d'impression grasse. Utilisez de l'IPA (alcool isopropylique) pour la dégraisser si vous avez déjà touché sa surface.

ÉTAPE 3 Mise sous tension



- ◆ Insérez la clé USB incluse dans votre kit dans votre imprimante.
 - ⓘ La clé USB incluse contient le dernier fichier du firmware.
- ◆ Connectez le câble d'alimentation et branchez l'imprimante sur une prise murale.
- ◆ Allumez l'imprimante à l'aide de l'interrupteur situé à l'arrière.
- ⓘ L'imprimante détectera maintenant si un nouveau fichier de firmware est disponible sur la clé USB.
- ◆ Si l'écran "Nouveau firmware disponible" apparaît, appuyez sur **FLASHER** en appuyant sur le bouton rotatif pour mettre à niveau vers le dernier firmware.
 - ◆ Si aucun message de ce type n'apparaît, l'imprimante exécute déjà le dernier firmware. Passez à l'étape suivante.

ÉTAPE 4 Configuration de l'imprimante : Introduction



- ◆ L'imprimante affiche à l'écran une invite pour sélectionner votre langue. Utilisez le bouton de commande ou l'écran tactile pour définir votre préférence.
- ◆ Après avoir sélectionné votre langue, l'imprimante affichera l'écran de bienvenue. Cliquez sur **OK** pour continuer le processus de configuration.
- ◆ L'écran suivant vous invitera à sélectionner votre modèle d'imprimante CORE ONE. Cliquez sur **Terminé** pour continuer.

ÉTAPE 5 Configuration de l'imprimante : Configuration du réseau



- L'écran de configuration du réseau vous demandera de vous connecter à un réseau Wi-Fi à l'aide de notre application mobile officielle Prusa.
- ⓘ Apprenez-en plus sur prusa.io/app.
- Si vous sélectionnez **Non**, l'imprimante affichera d'autres moyens de se connecter au Wi-Fi. Cette étape est facultative et peut être déroulée ultérieurement.
- ⓘ Vous pouvez ignorer cet écran et configurer la connexion réseau ultérieurement.

ÉTAPE 6 Assistant : Introduction



- ⓘ L'imprimante vous demandera d'exécuter des selftests et des calibrations pour tous les composants importants. L'ensemble du processus prend quelques minutes, certaines parties nécessitant une interaction directe de l'utilisateur.
- Cliquez sur **OUI** pour commencer le selftest et suivez les instructions à l'écran.
- ⚠ Pendant le selftest, **maintenez la porte fermée** temps que vous n'êtes pas invité à l'ouvrir. L'ouverture de la porte interrompra le processus.
- Il y a des pièces **CHAUDES** et mobiles à l'intérieur pendant le selftest.
- L'imprimante commencera par tester tous les ventilateurs. **Attention - cela peut devenir assez bruyant pendant un certain temps !**

ÉTAPE 7 Assistant : Calibration du capteur de porte : Calibration du capteur de porte

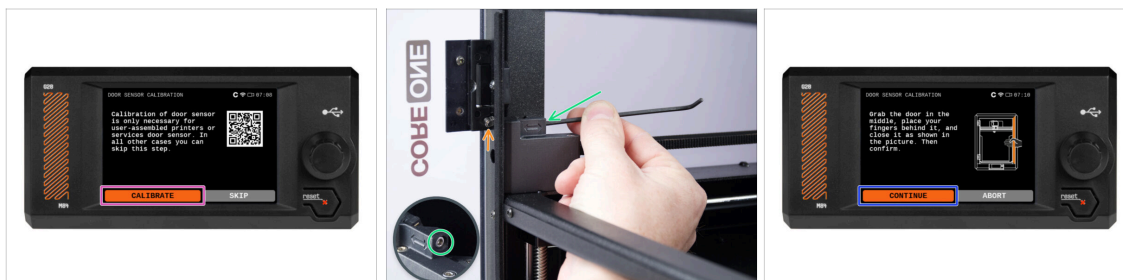

- ◆ La première partie qui nécessite votre interaction est la calibration du capteur de porte. Pour commencer, appuyez sur **Calibrer** et suivez les instructions à l'écran.
- ◆ Vous serez invité à serrer progressivement la vis de tension du capteur à partir de sa position lâche par défaut - généralement par demi-tours, éventuellement plusieurs fois pendant la calibration.
 - ◆ Après chaque réglage, observez l'interrupteur du capteur de porte sortir du trou du profilé avant.
- ◆ Répétez la procédure jusqu'à ce que le capteur de porte soit correctement réglé - c'est-à-dire qu'il commute à une distance équivalente à l'épaisseur d'une main. Puis cliquez sur **Continuer**.
 - i Une fois le capteur correctement calibré, vous devriez entendre un clic audible provenant de la zone du capteur de porte lors de l'ouverture et de la fermeture de la porte.

ÉTAPE 8 Assistant : Test du capteur de force

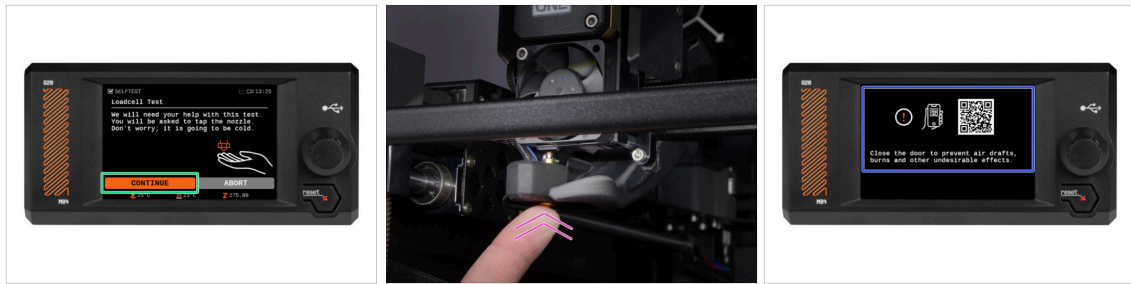

- ◆ L'étape suivante de l'assistant vous invitera à toucher la buse pour tester et calibrer le capteur de force. Au cours de cette procédure, les **pièces de l'imprimante ne sont pas chauffées** pour que vous puissiez les toucher. Cliquez sur **Continuer**.
- ⓘ La calibration du capteur de force nécessite que la porte soit ouverte, car vous devez interagir directement à l'intérieur de l'imprimante.
- Ne touchez pas encore la buse, attendez que le message **Appuyez sur la buse MAINTENANT** vous y invite.
- ◆ Appuyez sur la buse par le bas. Si le capteur de force ne détecte pas le contact, vous serez invité à répéter l'étape. Sinon vous verrez **Test du capteur de force passé OK** quand il réussit.
- ◆ Pour permettre à l'imprimante de continuer avec l'Assistant, **fermez la porte**.

ÉTAPE 9 Assistant : Alignement du réducteur

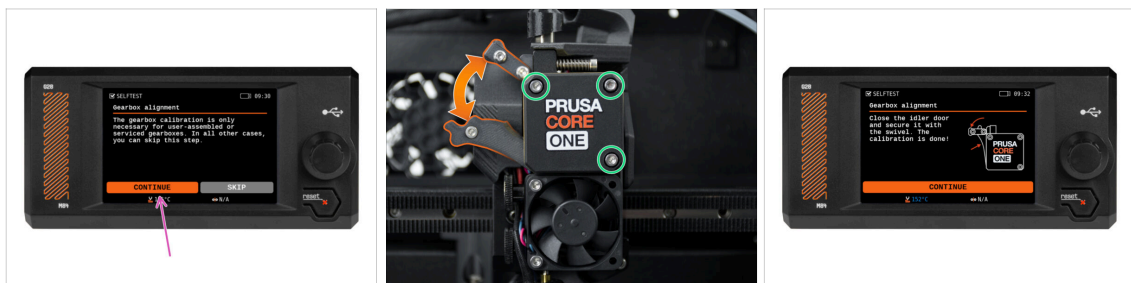

- ◆ Une fois arrivé à la partie Alignement du Réducteur, sélectionnez **Continuer** et suivez les instructions à l'écran.
- ◆ Assurez-vous que le verrou de l'idler (pivot) est déverrouillé de la porte de l'idler.
- ◆ Desserrez les trois vis à l'avant du réducteur de 1,5 tour.
- ⓘ L'imprimante va réaliser l'alignement automatique du réducteur. Ce processus ne peut pas être vu de l'extérieur.
- Une fois que vous y êtes invité, serrez les trois vis selon le motif indiqué sur l'écran.

ÉTAPE 10 Assistant : Calibration du capteur de filament



- ◆ Lors de la calibration du capteur de filament, vous devrez utiliser un petit morceau de filament. Préparez le filament et sélectionnez **Continuer**.
- ① Il ne doit y avoir aucun filament à l'intérieur de l'extrudeur avant le début du processus de calibration.
- ◆ Placez une bobine de filament sur le support de bobine sur le côté droit de l'imprimante.
- ◆ Lorsque vous y êtes invité, commencez à insérer le filament dans le tube PTFE situé sous la poignée droite.
- ◆ Retirez le filament une fois la calibration terminée.

ÉTAPE 11 Assistant terminé

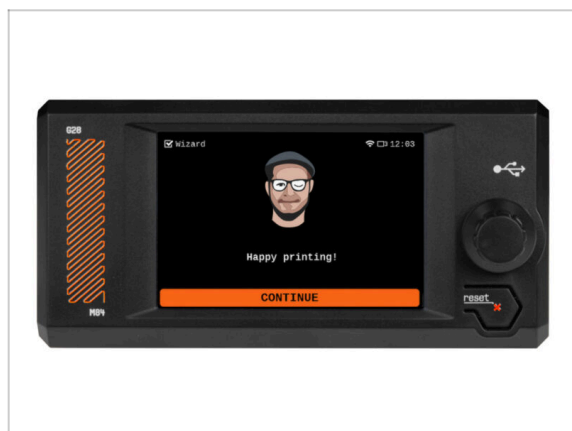

- ◆ Félicitations ! L'Assistant est terminé. Il est maintenant temps de tester quelques impressions.

ÉTAPE 12 C'est l'heure des Haribo

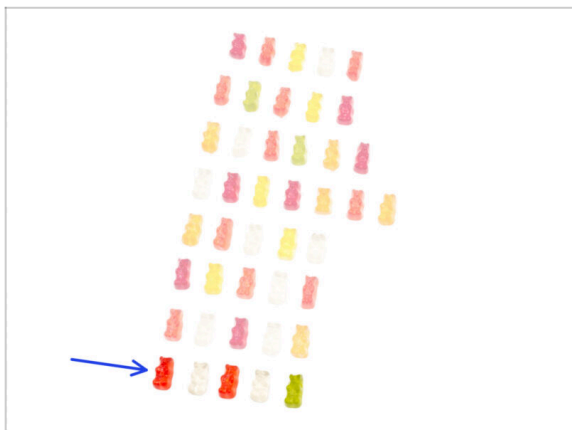

- La victoire a le goût des ours en gomme !
- **Profitez du reste. Vous l'avez mérité.**

ÉTAPE 13 Manuel



- Lisez le **Manuel d'impression 3D** dédié à votre imprimante et suivez les instructions pour configurer l'imprimante et la préparer pour votre première impression.



La dernière version est toujours disponible sur help.prusa3d.com.



Lisez les chapitres Clause de non-responsabilité et Consignes de sécurité.

ÉTAPE 14 Mise à jour du firmware

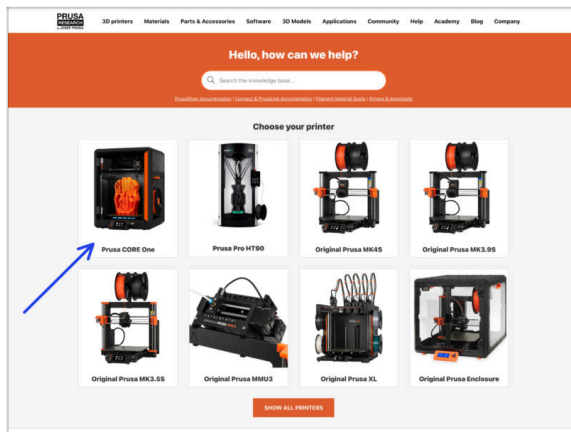

i Tous les emballages d'imprimante livrés incluent une clé USB avec le dernier firmware. Cependant, il est recommandé de vérifier et éventuellement de mettre à jour la version du firmware.

➤ Visitez la page help.prusa3d.com.

➤ Accédez à la page Prusa CORE One.

➤ Enregistrez le fichier du firmware (.bbf) sur la clé USB fournie.

i Conseil de pro : pour accéder à la page d'accueil de la Prusa CORE One, vous pouvez utiliser l'URL : prusa.io/core-one

ÉTAPE 15 Donnez-nous votre retour

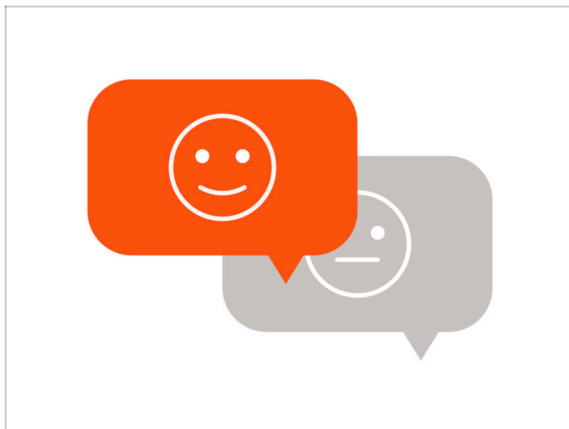

➤ Nous savons que vous avez hâte de commencer à imprimer, mais nous vous serions très reconnaissants de prendre 3-4 minutes pour **partager votre retour** sur ce manuel : sa clarté, sa facilité de compréhension et vos idées d'amélioration.

i Ce type de retour est un peu différent des commentaires habituels que vous pourriez laisser sur chaque étape.

➤ **Partagez votre retour ici.**

➤ Merci de nous aider à améliorer encore nos manuels !

ÉTAPE 16 Base de connaissances Prusa

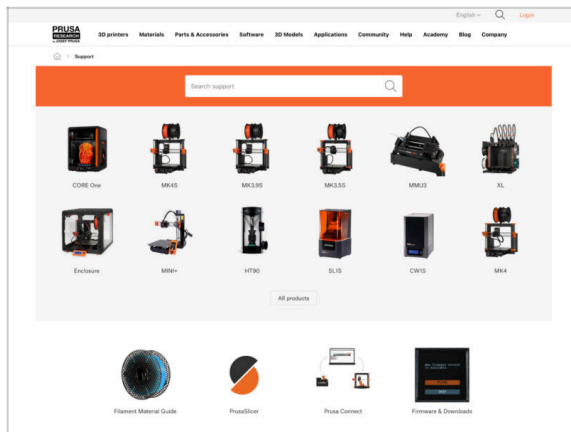





Si vous rencontrez un quelconque problème, n'oubliez pas que vous pouvez toujours jeter un œil à notre base de connaissances à l'adresse help.prusa3d.com

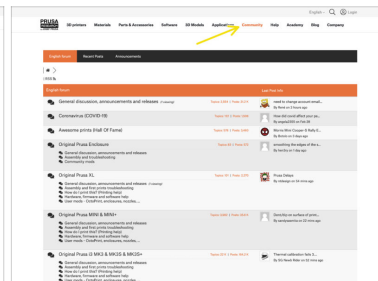
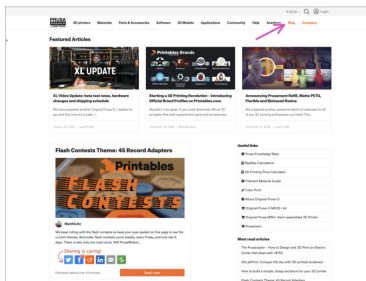
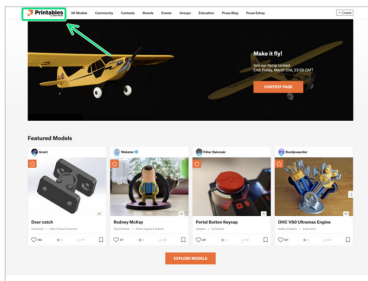

Nous ajoutons de nouveaux sujets chaque jour !

ÉTAPE 17 Rejoignez Printables !



-  N'oubliez pas de rejoindre la plus grande communauté Prusa ! Téléchargez les derniers modèles en STL ou G-code adaptés à votre imprimante. Inscrivez-vous sur [Printables.com](https://printables.com)
-  À la recherche d'inspiration pour de nouveaux projets ? Consultez notre blog pour les mises à jour hebdomadaires.
-  Si vous avez besoin d'aide pour la construction, consultez notre forum et sa grande communauté :-)
-  Tous les services Prusa partagent un compte utilisateur.

Journal des modifications



ÉTAPE 1 Historique des versions



- ◆ **Versions du manuel du kit Prusa CORE One :**

- ◆ 03/2025 - Version initiale 1.00

