

# Table des matières

<b>1. Introduction</b>	5
Étape 1 - Préparation du kit de mise à niveau	6
Étape 2 - Procurez-vous les outils nécessaires	6
Étape 3 - Procurez-vous les outils nécessaires	7
Étape 4 - Guide des étiquettes	7
Étape 5 - Aide-mémoire	8
Étape 6 - Côtés avant, gauche, droit et arrière	9
Étape 7 - Manipulation de l'imprimante	9
Étape 8 - Buses de rechange	10
Étape 9 - Chaussette en silicone	10
Étape 10 - ATTENTION : Manipulation du lubrifiant	11
Étape 11 - Voir les images en haute résolution	11
Étape 12 - Nous sommes là pour vous !	12
Étape 13 - Comment réussir l'assemblage	13
Étape 14 - Récompensez-vous	14
Étape 15 - Préparez votre bureau	15
<b>2. Préparation de l'imprimante</b>	16
Étape 1 - Préparation de l'imprimante	17
Étape 2 - Protection du plateau chauffant	17
Étape 3 - Débranchement de l'imprimante	18
Étape 4 - Puis-je ouvrir les Haribo ?	18
Étape 5 - Commençons	19
<b>3. Démontage du Nextruder</b>	20
Étape 1 - Outils nécessaires pour ce chapitre	21
Étape 2 - Détachement de l'antenne Wi-Fi	21
Étape 3 - Déconnexion du PTFE	22
Étape 4 - Déconnexion du câble du Nextruder	22
Étape 5 - Détachement du dock	23
Étape 6 - Détachement du Nextruder	23
Étape 7 - Détachement du Nextruder	24
Étape 8 - Toujours pas de sucreries ?	24
Étape 9 - Bon travail !	25
<b>4. Mise à niveau du Nextruder</b>	26
Étape 1 - Outils nécessaires pour ce chapitre	27
Étape 2 - Démontage du dock : préparation des pièces	27
Étape 3 - Démontage du dock : faisceau de câbles	28
Étape 4 - Démontage du dock	28
Étape 5 - Assemblage du nouveau dock : préparation des pièces	29
Étape 6 - Assemblage du nouveau dock : insertion de l'écrou	29
Étape 7 - Assemblage du nouveau dock : dock métallique	30
Étape 8 - Assemblage du nouveau dock : vis supérieure	30
Étape 9 - Assemblage du nouveau dock : vis inférieure	31
Étape 10 - Assemblage du nouveau dock : support de câble	31
Étape 11 - Assemblage du nouveau dock : support de câble	32
Étape 12 - Assemblage du nouveau dock : tube PTFE	32
Étape 13 - Assemblage du nouveau dock : préparation des pièces	33
Étape 14 - Nozzle seal assembly	33
Étape 15 - Assemblage du nouveau dock : faisceau de câbles	34
Étape 16 - Assemblage du nouveau dock : fixation du faisceau de câbles	34
Étape 17 - Assemblage du nouveau dock : obturateur de buse	35

Étape 18 - Démontage du Nextruder : faisceau de câbles .....	35
Étape 19 - Démontage du Nextruder : corps du Nextruder .....	36
Étape 20 - Démontage du Nextruder : vis du dissipateur thermique .....	36
Étape 21 - Déplacement de la vis de blocage .....	37
Étape 22 - Assemblage du Nextruder : préparation des pièces .....	37
Étape 23 - Connexion du câble du changeur d'outils .....	38
Étape 24 - Assemblage du bouclier du ventilateur .....	38
Étape 25 - Assemblage du changeur d'outils .....	39
Étape 26 - Fixation du changeur d'outils .....	39
Étape 27 - Connexion du changeur d'outils .....	40
Étape 28 - Connexion du changeur d'outils .....	40
Étape 29 - Haribo .....	41
Étape 30 - Bon travail ! .....	41
<b>5. Assemblage du changeur d'outils .....</b>	<b>42</b>
Étape 1 - Outils nécessaires pour ce chapitre .....	43
Étape 2 - ATTENTION : Manipulation du lubrifiant .....	43
Étape 3 - Préparation du X-carriage .....	44
Étape 4 - Installation du ToolChanger : préparation des pièces .....	44
Étape 5 - Préparation du Changeur d'outil .....	45
Étape 6 - Installation du Changeur d'outil .....	45
Étape 7 - Recouvrement du X-carriage .....	46
Étape 8 - Récompensez vous ! .....	46
Étape 9 - Presque fini .....	47
<b>6. Assemblage du Nextruder &amp; des accessoires .....</b>	<b>48</b>
Étape 1 - Outils nécessaires pour ce chapitre .....	49
Étape 2 - Câble du Nextruder : préparation des pièces .....	49
Étape 3 - Guidage du câble du Nextruder .....	50
Étape 4 - Fixation des docks de Nextruder .....	50
Étape 5 - Inspection du dock .....	51
Étape 6 - Inspection du dock : vidéo .....	51
Étape 7 - Connexion des câbles du Nextruder .....	51
Étape 8 - Versions de support de l'antenne Wi-Fi .....	52
Étape 9 - Installation de l'antenne Wi-Fi : préparation des pièces .....	52
Étape 10 - Installation de l'antenne Wi-Fi .....	53
Étape 11 - Capteur de filament .....	53
Étape 12 - Support de bobine : préparation des pièces .....	54
Étape 13 - Assemblage du support de bobine .....	54
Étape 14 - Préparation du support de bobine .....	55
Étape 15 - Support de bobine : assemblage du côté gauche .....	55
Étape 16 - Assemblage du Nextruder : préparation des pièces .....	56
Étape 17 - Stationnement du Nextruder .....	56
Étape 18 - Assemblage du faisceau de câbles du Nextruder .....	57
Étape 19 - Assemblage du faisceau de câbles du Nextruder .....	57
Étape 20 - Calibration de la hauteur de l'Obturateur de Buse .....	58
Étape 21 - Calibration de la hauteur de l'Obturateur de Buse .....	58
Étape 22 - C'est l'heure des Haribo ! .....	59
Étape 23 - Visserie restante .....	59
Étape 24 - Presque fini ! .....	60
<b>7. Première mise en route .....</b>	<b>61</b>
Étape 1 - Avant de commencer avec la Multi-Outils .....	62
Étape 2 - Préparation de l'imprimante .....	62
Étape 3 - Réinitialisation usine .....	63
Étape 4 - Chaussette pour Prusa Nextruder (En option) .....	63
Étape 5 - Vérification du type de ventilateur d'impression .....	64

Étape 6 - Configuration du ventilateur d'impression argenté .....	64
Étape 7 - Assistant .....	65
Étape 8 - Assistant : Calibration de la position du dock .....	66
Étape 9 - Assistant : Desserrer les ergots .....	66
Étape 10 - Assistant : Desserrer les vis .....	67
Étape 11 - Assistant : Verrouiller l'outil .....	67
Étape 12 - Assistant : Serrer la vis supérieure .....	68
Étape 13 - Assistant : Serrer la vis inférieure .....	68
Étape 14 - Assistant : Installer les ergots .....	69
Étape 15 - Assistant : Dock calibré avec succès .....	69
Étape 16 - Assistant : Test du capteur de force .....	70
Étape 17 - Assistant : Recalibrer les capteurs de filament .....	70
Étape 18 - Assistant : Recalibrer les capteurs de filament .....	71
Étape 19 - Assistant : Recalibrer les capteurs de filament .....	71
Étape 20 - Ergot de calibration : préparation des pièces .....	72
Étape 21 - Ergot de calibration : assemblage des pièces .....	72
Étape 22 - Assistant : Calibration du Décalage des Outils .....	73
Étape 23 - Assistant : Installation de la plaque .....	73
Étape 24 - Assistant : Installation de l'ergot de calibration .....	74
Étape 25 - Assistant : Calibration du décalage terminé .....	74
Étape 26 - Ergot de calibration .....	75
Étape 27 - C'est fini .....	75
Étape 28 - Récompensez vous ! .....	76
Étape 29 - Guide rapide pour vos premières impressions .....	76
Étape 30 - Modèles 3D imprimables .....	77
Étape 31 - Base de connaissances Prusa .....	77
Étape 32 - Rejoignez Printables ! .....	78
<b>Journal des modifications</b> .....	<b>79</b>
Étape 1 - Version history .....	80
Étape 2 - Changes to the manual (1) .....	80



# 1. Introduction

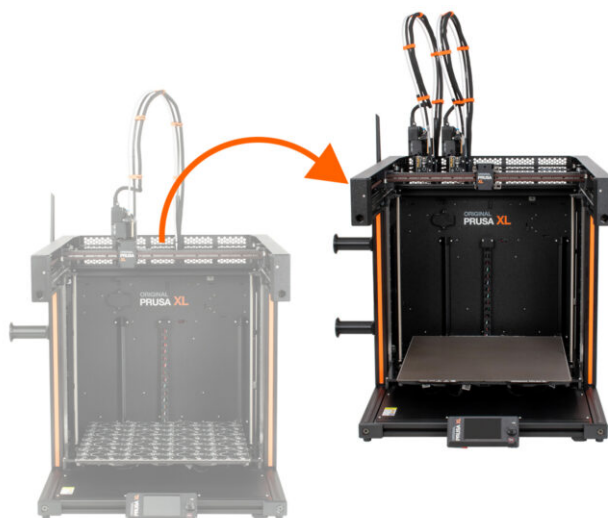

## ÉTAPE 1 Préparation du kit de mise à niveau

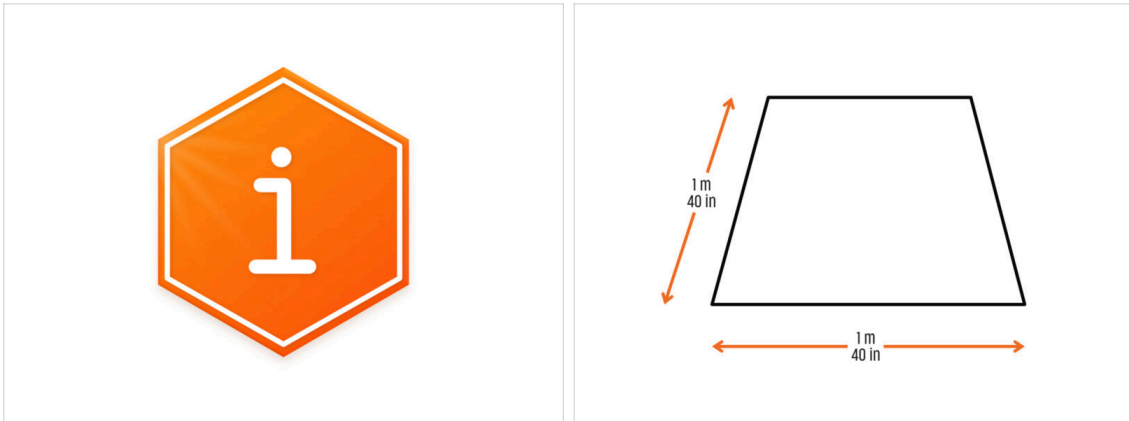

- Bienvenue dans le didacticiel expliquant comment mettre à niveau votre Original Prusa XL Mono-outil vers **une Original Prusa XL double tête**.
- Veuillez préparer le kit de mise à niveau reçu de Prusa Research.
- Pour l'assemblage, préparez un établi propre avec un espace d'au moins 1 m x 1 m (40 po x 40 po).

## ÉTAPE 2 Procurez-vous les outils nécessaires

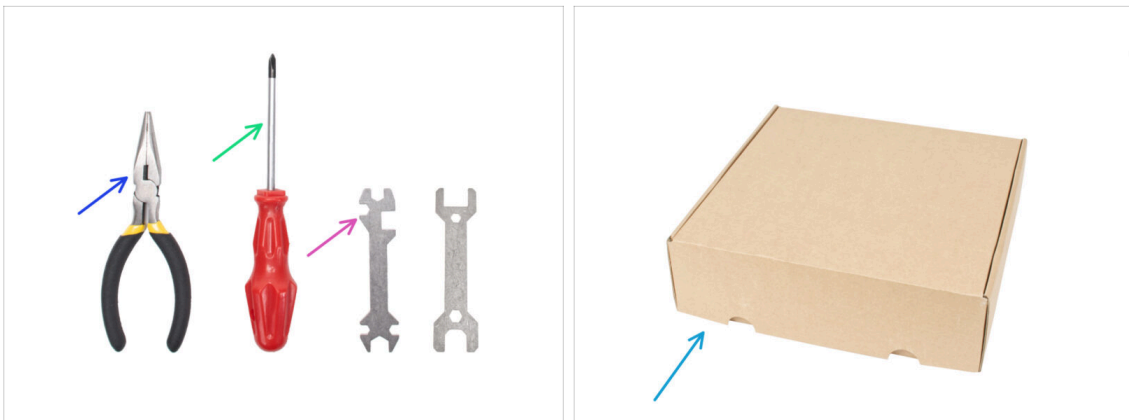

- **L'emballage contient :**
- Pince à bec fin (1x)
- Tournevis Philips (PH2) (1x)
- Clé universelle (1x)
- Boîte du Nextruder comme protection du plateau chauffant.
- Continuez à l'étape suivante.

## ÉTAPE 3 Procurez-vous les outils nécessaires

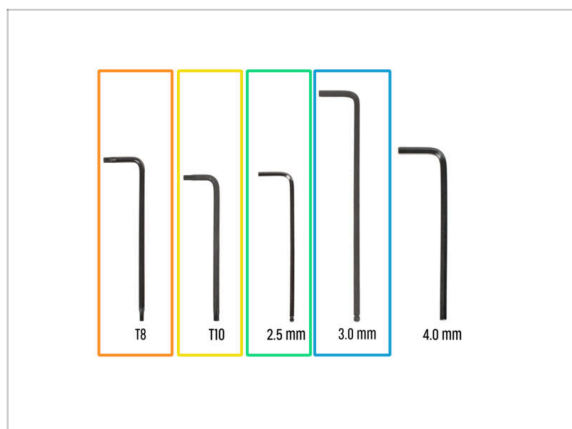

### ● L'emballage contient :

- Clé Torx T8
- Clé Torx T10 (tournevis Torx T10)
- Clé Allen de 2,5 mm
- Clé Allen de 3,0 mm

## ÉTAPE 4 Guide des étiquettes



- Toutes les boîtes et sachets contenant les pièces pour la construction sont étiquetés.
- La quantité de pièces est inscrite sur l'étiquette. Ce nombre est inclus dans le nombre total de chaque type de pièce.

## ÉTAPE 5 Aide-mémoire



- ◆ Pour un assemblage précis, il est recommandé d'utiliser un aide-mémoire contenant des dessins à l'échelle 1:1 pour une comparaison précise de la visserie et de certaines autres pièces.
- i Vous pouvez le télécharger depuis notre site [prusa.io/cheatsheet-xl](https://prusa.io/cheatsheet-xl). Imprimez-le à 100 %, ne le redimensionnez pas, sinon cela ne fonctionnera pas.
- ◆ Les cache du cadre sont à l'échelle 1:1, vous pouvez donc comparer la taille en plaçant le cache du cadre sur le papier pour vous assurer que vous utilisez le bon type.

## ÉTAPE 6 Côtés avant, gauche, droit et arrière

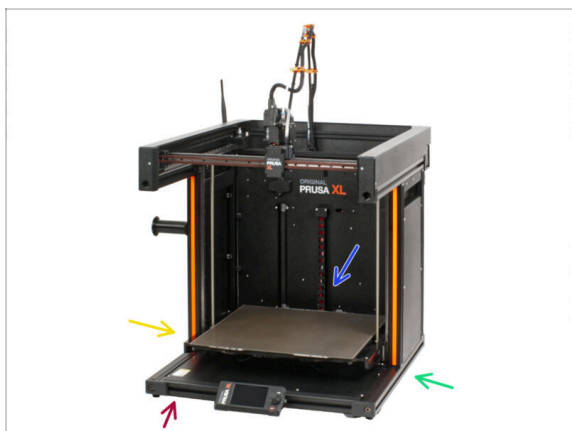

**⚠ IMPORTANT :** L'imprimante XL est grande et il est presque impossible d'avoir le corps entier sur chaque photo. Tout au long du manuel, des termes seront utilisés pour **décrire le côté sur lequel vous allez travailler :**

- **Face avant** - un endroit où se trouve l'écran xLCD.
- **Côté gauche** - peut être reconnu grâce à l'autocollant de sécurité près de son bord.
- **Côté droit** - en face du côté gauche, il n'y a pas d'autocollant de sécurité de ce côté.
- **Face arrière** - le côté restant, où est le bloc d'alimentation.

## ÉTAPE 7 Manipulation de l'imprimante

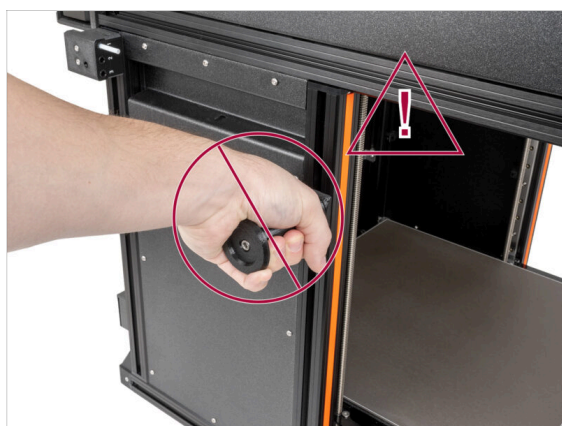

**⚠ Ne manipulez jamais l'imprimante en utilisant les capots métalliques supérieurs. Vous pouvez endommager les lumières LED cachées à l'intérieur.**

- Lors de l'assemblage, manipulez la base à l'aide des profilés.

## ÉTAPE 8 Buses de rechange



- ❗ Les mises à niveau du Nextruder sont livrées avec des buses de 0,4 mm préinstallées.
- 🟢 Vous trouverez des buses de rechange dans les mises à niveau. Vous pouvez remplacer la buse de votre Nextruder existant par une nouvelle buse de 0,4 mm de diamètre
- ⬛ Pour remplacer la buse Prusa, allez à **Comment remplacer la buse Prusa (XL multi-outils)**

## ÉTAPE 9 Chaussette en silicone



- 🟠 Une chaussette en silicone est fournie avec chaque package de Nextruder.
- ⬛ La fonction principale d'une chaussette en silicone est de maintenir stable la température dans le bloc de chauffe, ce qui améliore les performances de l'imprimante.
- ❗ En outre, elle garde votre hotend propre de la saleté des filaments et la protège au cas où l'impression se détacherait de la surface d'impression.
- ⬛ Il vous sera demandé d'installer la chaussette plus loin dans ce guide.
- ❗ Comment installer la chaussette - consultez l'article.

## ÉTAPE 10 ATTENTION : Manipulation du lubrifiant

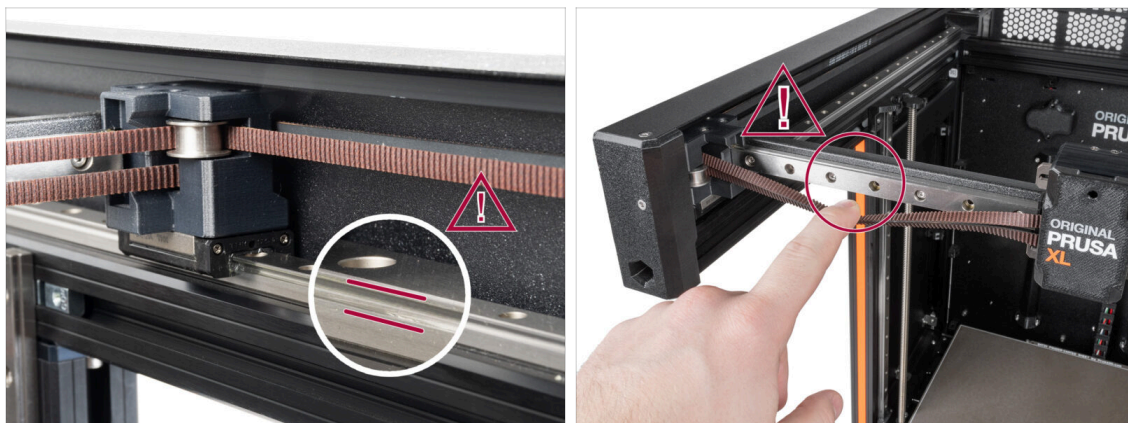

**⚠ ATTENTION : Évitez tout contact direct de la peau avec le lubrifiant utilisé pour les rails linéaires dans cette imprimante. Si un contact se produit, lavez-vous les mains immédiatement. Surtout avant de manger, de boire ou de toucher votre visage.**

- ◆ Le lubrifiant s'accumule dans les roulements de l'imprimante, principalement dans les canaux du rail linéaire.

## ÉTAPE 11 Voir les images en haute résolution

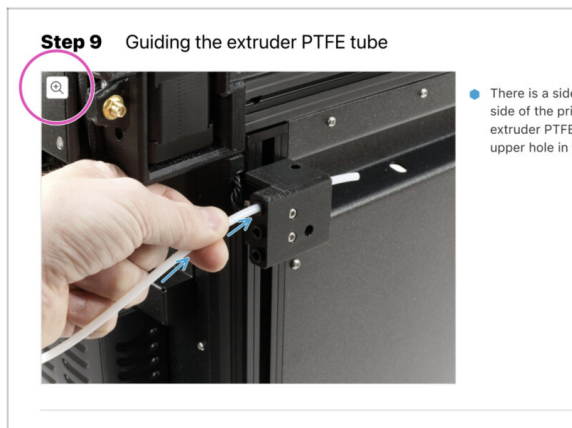

**i** Lorsque vous parcourez le guide sur [help.prusa3d.com](https://help.prusa3d.com), vous pouvez voir les images originales en haute résolution pour plus de clarté.

- ◆ Passez simplement votre curseur au-dessus de l'image et cliquez sur le bouton Loupe ("Voir l'originale") dans le coin supérieur gauche.

## ÉTAPE 12 Nous sommes là pour vous !

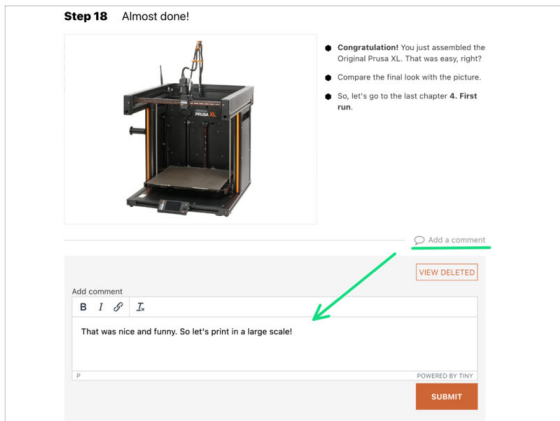
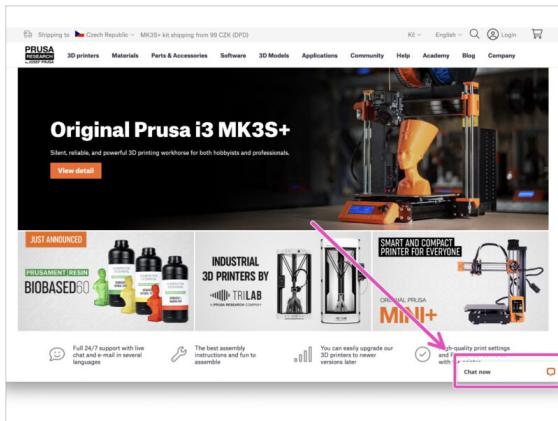

- Perdu dans les instructions ? Une vis manquante ou une pièce imprimée abîmée ? **Dites-le nous !**
- Vous pouvez nous contacter en utilisant les moyens suivants :
  - En utilisant les commentaires sous chaque étape.
  - En utilisant notre chat en direct 24/7 sur [shop.prusa3d.com](https://shop.prusa3d.com)
  - En écrivant un e-mail à [info@prusa3d.com](mailto:info@prusa3d.com)

## ÉTAPE 13 Comment réussir l'assemblage

**Step 25** Attaching the spacers



- Insert two M3n nuts to the X-carriage-back.
- ① Use the screw pulling technique.
- From the opposite side, insert the M3x10 screw into the X-carriage-back. The screw must protrude from the "front" side of the part.
- Attach the spacer 10 mm on the M3x10 screw and tighten the screw. **Note the cutout of the same shape as the spacer. It must fit perfectly and must not rotate.**



2 comments

 **Pour réussir la mise à niveau, veuillez suivre ces étapes :**

- ◆ **Lisez toujours toutes les instructions de l'étape en cours en premier**, cela vous aidera à comprendre ce que vous devez faire. Ne coupez pas ou ne raccourcissez pas sauf si on vous le demande !!!
- ◆ **Ne suivez pas que les images !** Ce n'est pas suffisant, les instructions écrites sont aussi brèves que possible. **Lisez-les !**
- ◆ Lisez les commentaires des autres utilisateurs, ils sont une excellente source d'idées. Nous les lisons aussi et, sur la base de vos commentaires, améliorons le manuel et l'ensemble de l'assemblage.
- ◆ **Utilisez une force raisonnable**, les pièces imprimées sont robustes, mais pas incassables. Si un pièce ne semble pas adaptée, vérifiez votre approche une seconde fois.
- ◆ **Le plus important : Profitez de l'assemblage, amusez-vous.** Coopérez avec vos enfants, amis ou conjoint(e).

## ÉTAPE 14 Récompensez-vous



- ◆ Regardez dans la boîte et trouvez un sac d'ours Haribo.
  - ◆ Après des années de recherches scientifiques approfondies, nous sommes parvenus à une solution => À la fin de chaque chapitre, il vous sera indiqué une quantité précise d'ours à consommer.
  - ◆ Manger une quantité incorrecte par rapport à celle prescrite dans le manuel peut entraîner une augmentation soudaine de l'énergie. Veuillez consulter un professionnel dans le magasin de bonbons le plus proche.
- ⚠ **Cachez les Haribo pour le moment ! D'après notre expérience, un sachet de bonbons sans surveillance disparaîtra soudainement. Confirmé par de multiples cas partout dans le monde.**

## ÉTAPE 15 Préparez votre bureau



- ◆ Rangez votre bureau ! Le rangement diminue la probabilité de perdre de petites pièces.
- ◆ **Libérez votre espace de travail.** Assurez-vous d'avoir suffisamment de place. Un bel établi plat et rangé vous permettra d'obtenir les résultats que vous visez.
- ◆ **Que la lumière soit !** Assurez-vous que vous êtes dans un environnement bien éclairé. Une autre lampe ou même une lampe de poche supplémentaire vous sera probablement utile.
- ◆ Préparez quelque chose pour contenir les sachets en plastique et les matériaux d'emballage retirés afin de pouvoir les recycler par la suite. Assurez-vous qu'aucune pièce importante n'est jetée.
- ◆ OK, nous sommes prêts. Commençons ! Allez au chapitre **2. Préparation de l'imprimante**

## 2. Préparation de l'imprimante



### ÉTAPE 1 Préparation de l'imprimante

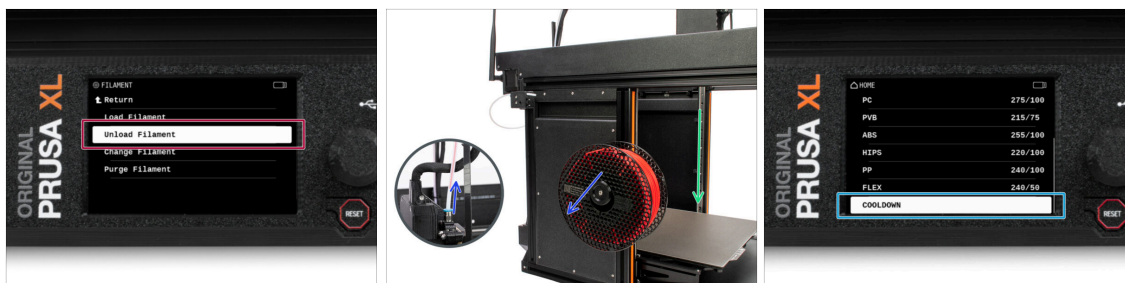

- ◆ Si vous avez chargé le filament, déchargez-le de la hotend. Sur l'écran, accédez à *Filament* -> *Décharger Filament*.
- ◆ Retirez le filament de la hotend. Il est nécessaire de le retirer complètement de l'imprimante.
- ⚠ **ATTENTION : La hotend et le plateau chauffant sont très CHAUDS. Ne touchez pas ces pièces !!!**
- ◆ Déplacez l'axe Z vers le bas. Sur l'écran, accédez à *Contrôle* -> *Déplacer l'axe* -> *Déplacer Z*.
- ◆ Refroidissez l'imprimante. Sur l'écran, accédez au *Préchauffage* -> *Refroidissement*.
- ⚠ **Attendez que les parties chaudes soient refroidies à température ambiante. Cela prend environ 10 minutes.**

### ÉTAPE 2 Protection du plateau chauffant



- ◆ **Avant de continuer, il est recommandé de protéger le plateau chauffant.**
- ◆ **Assurez-vous que le plateau chauffant est refroidi à température ambiante.** Placez la boîte en carton vide approximativement sur la partie centrale avant du plateau chauffant.

### ÉTAPE 3 Débranchement de l'imprimante



- Coupez l'interrupteur d'alimentation (symbole "O").
- Depuis l'arrière de l'imprimante, débranchez le câble du bloc d'alimentation.

### ÉTAPE 4 Puis-je ouvrir les Haribo ?



- ⚠ **Gardez le sachet de Haribo fermé pour le moment !**
- Cette dose d'énergie est principalement destinée à l'assemblage de l'imprimante. **Attendez jusqu'à ce que vous soyez invité à l'ouvrir.**

### ÉTAPE 5 Commençons



- Tout est vérifié ? Commençons donc par démonter l'imprimante. Passez au chapitre suivant.

### 3. Démontage du Nextruder



## ÉTAPE 1 Outils nécessaires pour ce chapitre

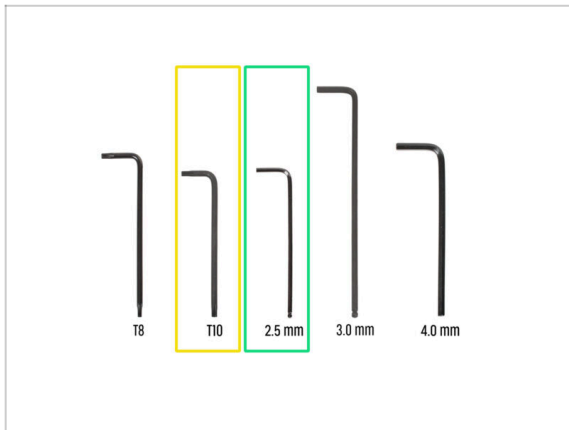

✦ Pour ce chapitre, veuillez préparer :

- ✦ Clé Torx T10 (tournevis Torx T10)
- ✦ Clé Allen de 2,5 mm

## ÉTAPE 2 Détachement de l'antenne Wi-Fi

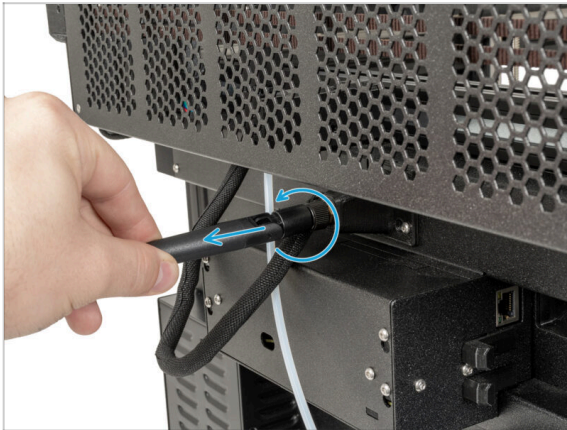

- ⓘ Cette étape concerne uniquement l'imprimante, qui dispose d'une antenne Wi-Fi à l'arrière de l'imprimante.
- ✦ Tournez l'imprimante de manière à ce que l'arrière de l'imprimante soit face à vous.
- ✦ Dévissez l'antenne Wi-Fi du connecteur d'antenne et placez-la à proximité.

#### ÉTAPE 3 Déconnexion du PTFE



- Tournez l'imprimante de manière à ce que le côté gauche de l'imprimante soit face à vous.
- Poussez doucement le collet noir pour libérer le tube PTFE.
- Sortez le tube PTFE.

#### ÉTAPE 4 Déconnexion du câble du Nextruder



- Tournez l'imprimante de manière à ce que l'arrière de l'imprimante soit face à vous.
- ⚠ Il y a un câble d'antenne derrière le support d'antenne, ne tirez pas sur le connecteur !
- Desserrez légèrement les deux vis du cache. Inutile de les retirer complètement. Poussez le cache vers la droite et retirez-le délicatement des vis.
- Poussez le loquet de sécurité et débranchez le câble du Nextruder du connecteur "DWARF1".
- Fixez le support de l'antenne aux vis et poussez le cache vers la gauche. Serrez les vis.

## ÉTAPE 5 Détachement du dock

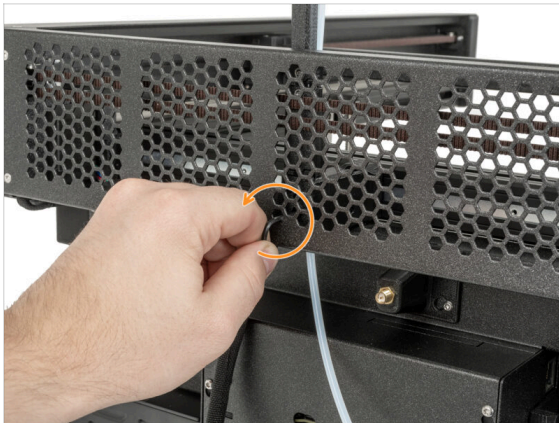

- À l'aide d'une clé Allen de 2,5 mm, desserrez la vis à l'intérieur de la station d'accueil (trou du milieu).
- Gardez le faisceau de câbles du Nextruder à côté de l'imprimante.

## ÉTAPE 6 Détachement du Nextruder

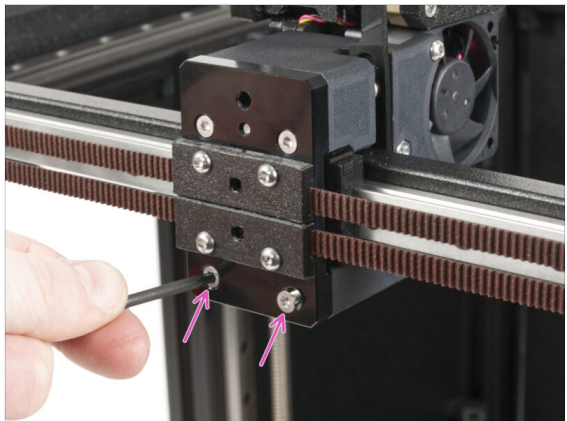

- Retournez l'imprimante de manière à ce que la face avant soit face à vous.
- Retirez le x-carrriage-cover back du X-carrriage. **Ne le jetez pas, nous l'utiliserons plus tard !**
- À l'aide d'une clé Torx T10, retirez deux vis M3x12bT.

## ÉTAPE 7 Détachement du Nextruder

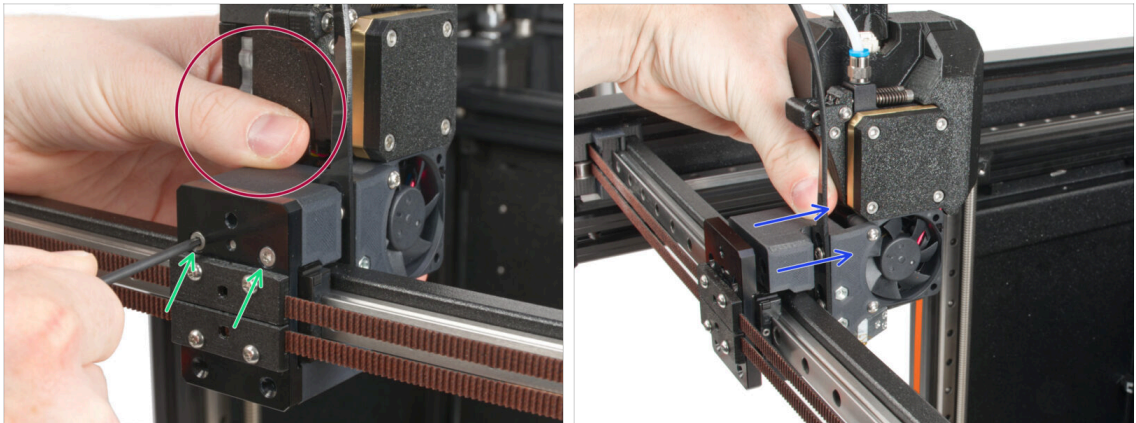

- ◆ Tenez le Nextruder pendant le démontage.
- ◆ Retirez deux vis M3x12bT à l'aide d'une clé Torx T10.
- ◆ Débranchez le Nextruder et placez-le à proximité, nous le reconstruirons dans les prochaines étapes.

## ÉTAPE 8 Toujours pas de suceries ?

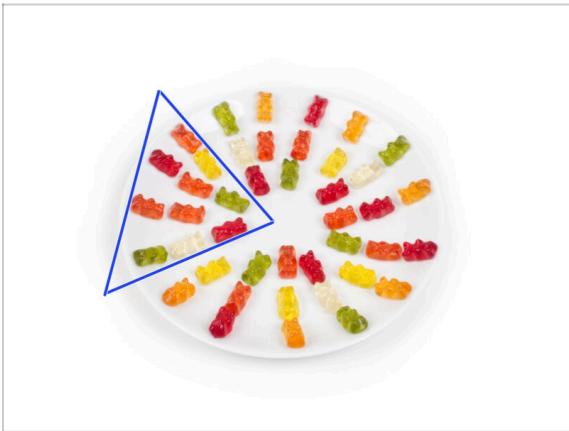

- ◆ Ouvrez **soigneusement et discrètement** le sachet avec les bonbons Haribo. Un haut niveau de **bruit pourrait attirer les prédateurs à proximité !**
- ◆ Videz tout le contenu du sac sur une assiette propre et disposez-le selon l'image. La couleur n'a pas beaucoup d'importance.
- ⓘ Le nombre total dans votre emballage peut varier légèrement. Toutefois, le nombre exact est important. S'il manque des ours en gomme, rendez-vous immédiatement dans votre magasin de bonbons le plus proche.
- ◆ Mangez dix ours en gomme.
- ⓘ **Saviez-vous que** les ours en gomme ont été créés pour la première fois par un fabricant de bonbons allemand nommé Hans Riegel dans les années 1920.

## ÉTAPE 9 Bon travail !



- ◆ Bravo, l'imprimante est prête pour l'assemblage. Passons au chapitre suivant : **4. Mise à niveau du Nextruder**

## 4. Mise à niveau du Nextruder

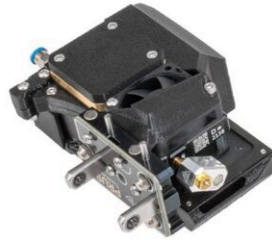

## ÉTAPE 1 Outils nécessaires pour ce chapitre

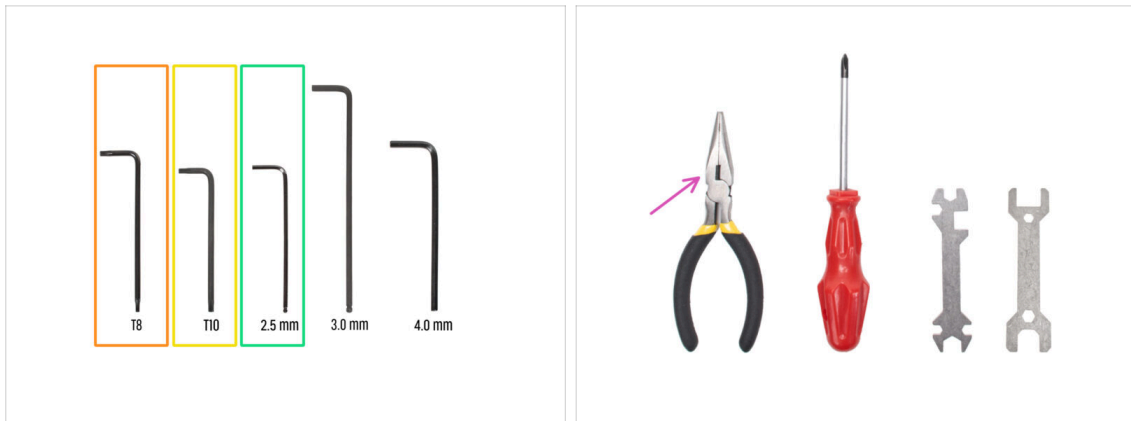

- Clé Torx T8
- Clé Torx T10 (tournevis Torx T10)
- Clé Allen de 2,5 mm
- Pince à bec fin *pour couper les colliers de serrage*

## ÉTAPE 2 Démontage du dock : préparation des pièces



- Pour les étapes suivantes, merci de préparer :
- Ancien assemblage du Nextruder (1x)

### ÉTAPE 3 Démontage du dock : faisceau de câbles



⚠ Lorsque vous coupez les colliers de serrage, faites attention au faisceau de câbles noir !

- 🟠 Sur un xl-dock-cable-router, coupez les colliers de serrage.
- 🟢 Retirez le tube PTFE du xl-dock-cable-router.
- 🟡 À l'aide d'un tournevis Torx T10, dévissez deux vis M3x8rT. **Ne les jetez pas !**

### ÉTAPE 4 Démontage du dock



- 🟠 À l'aide d'une clé Torx T10, dévissez la vis supérieure M3x10cT du xl-dock-cable-router. **Conservez la vis pour une utilisation ultérieure.**
- 🟢 À l'aide d'une clé Torx T10, dévissez la vis inférieure M3x10cT du xl-dock-cable-router. La vis tombera du trou inférieur. **Conservez la vis pour une utilisation ultérieure.**
- 🟡 Retirez le dock-cable-router-single-tool\_adapter du xl-dock-cable-router. Retirez la (pièce en plastique) du xl-dock-cable-router.
- 🟣 Retirez la vis M3x10 du dock-cable-router-single-tool\_adapter. **Conservez la vis pour une utilisation ultérieure.**

## ÉTAPE 5 Assemblage du nouveau dock : préparation des pièces



● Pour les étapes suivantes, merci de préparer :

● Xl-dock-cable-router (1x)

● Support de stationnement d'outil (1x)

● Écrou M3nS (1x)

ⓘ À prélever du sachet **Nozzle Seal Assembly** (Assemblage de l'Obturateur de Buse).

● Écrou M3nN (2x)

● M3x14 (1x)

● Vis M3x12bT (2x) que vous avez retirées lors des étapes précédentes

● M3x8rT (2x) que vous avez retiré lors des étapes précédentes

## ÉTAPE 6 Assemblage du nouveau dock : insertion de l'écrou : insertion de l'écrou



● Insérez l'écrou M3nS dans le trou du nouveau xl-dock-cable-router.

ⓘ Prenez le nouveau routeur xl-dock-cable-router de la mise à niveau.

● Poussez l'écrou dans le xl-dock-cable-router à l'aide d'une clé Allen de 2,5 mm.

## ÉTAPE 7 Assemblage du nouveau dock : dock métallique

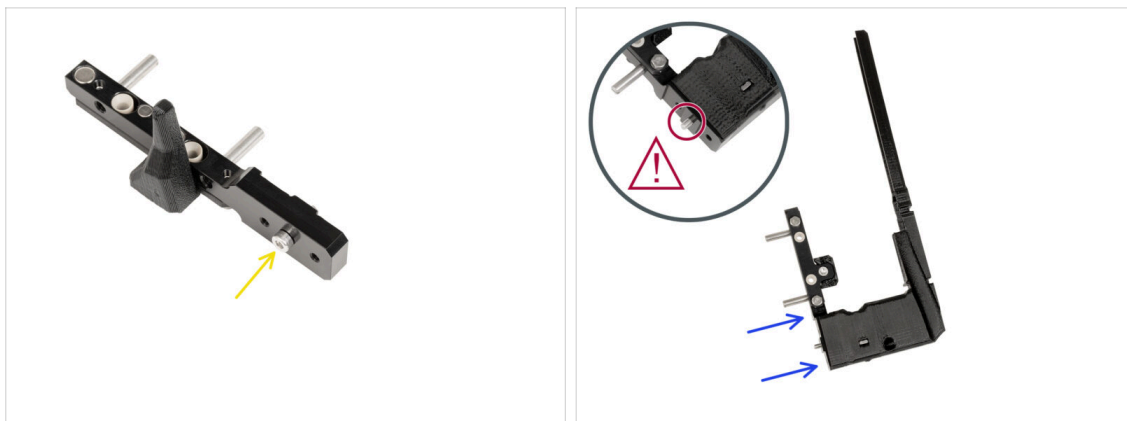

- Insérez la vis M3x14 dans le trou central de du support de stationnement d'outil comme décrit sur l'image.
- Insérez le support de stationnement d'outil avec la vis dans le nouveau xl-dock-cable-router.
- ⚠ Vérifiez à nouveau la vis. Est-elle là ? Passez à l'étape suivante.

## ÉTAPE 8 Assemblage du nouveau dock : vis supérieure

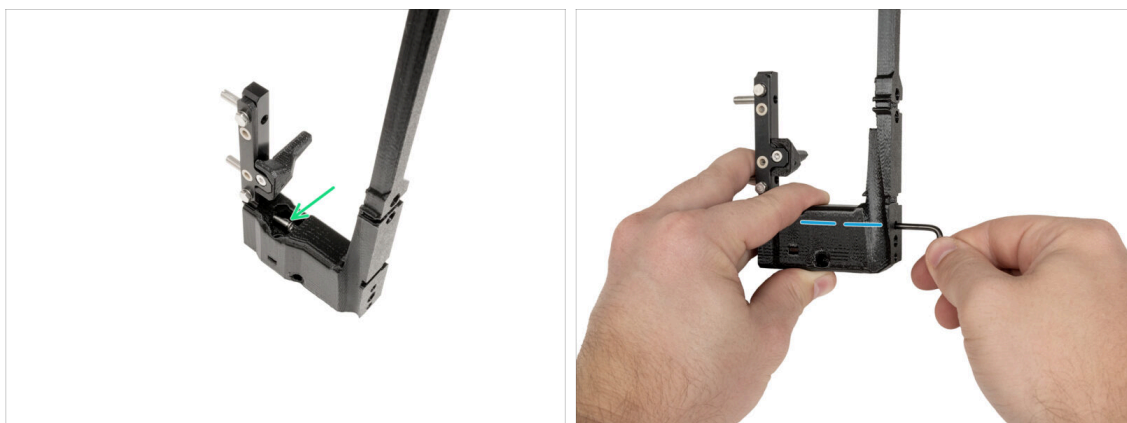

- Insérez la vis M3x12bT dans la découpe en plastique.
- Serrez la vis avec une clé Torx T10.

## ÉTAPE 9 Assemblage du nouveau dock : vis inférieure : vis inférieure

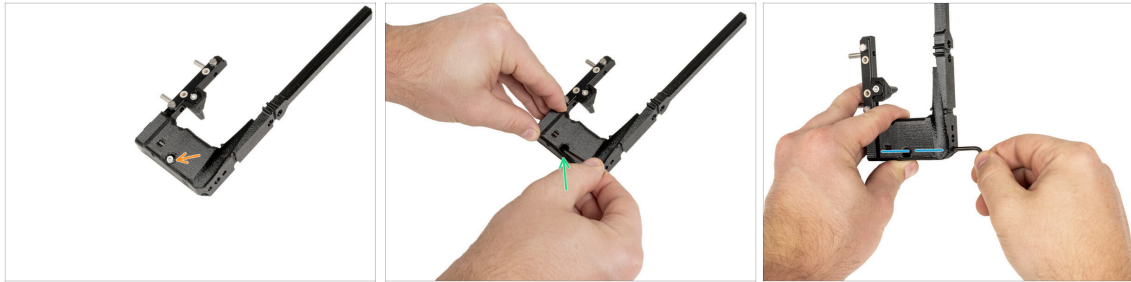

- ◆ Insérez la vis M3x12bT dans le trou inférieur.
- ⓘ La vis doit être complètement insérée dans le xl-dock-cable-router.
- ◆ Poussez la vis dans le xl-dock-cable-router avec une clé Torx T10.
- ◆ Serrez la vis avec la clé Torx T10.

## ÉTAPE 10 Assemblage du nouveau dock : support de câble



- ◆ Depuis l'arrière du xl-dock-cable-router :
- ◆ Localisez deux trous pour les écrous.
- ◆ Insérez deux écrous M3nN dans les trous.

## ÉTAPE 11 Assemblage du nouveau dock : support de câble



- 🟡 Préparez le support de câble à côté du xl-dock-cable-router.
- ⬛ Depuis la face avant du xl-dock-cable-router :
- 🟠 Insérez le support de câble dans le xl-dock-cable-router comme décrit sur l'image.
- ⚠️ Vérifiez que le support de câble est correctement inséré comme indiqué.
- 🔵 Fixez le support de câble avec deux vis M3x8rT à l'aide d'un tournevis Torx T10.

## ÉTAPE 12 Assemblage du nouveau dock : tube PTFE

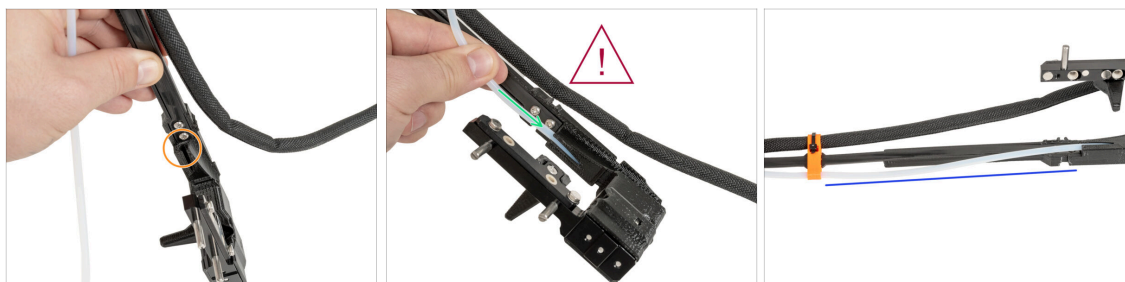

- 🟠 Localisez un trou pour le tube PTFE dans le xl-dock-cable-router.
- ⚠️ Poussez le tube PTFE lentement et de manière contrôlée, sinon vous risquez de le pincer ou de l'emmêler.
- 🟢 Insérez délicatement le tube PTFE dans le faisceau de câbles à travers le trou.
- 🔵 Le tube PTFE doit ressembler à ceci.

## ÉTAPE 13 Assemblage du nouveau dock : préparation des pièces

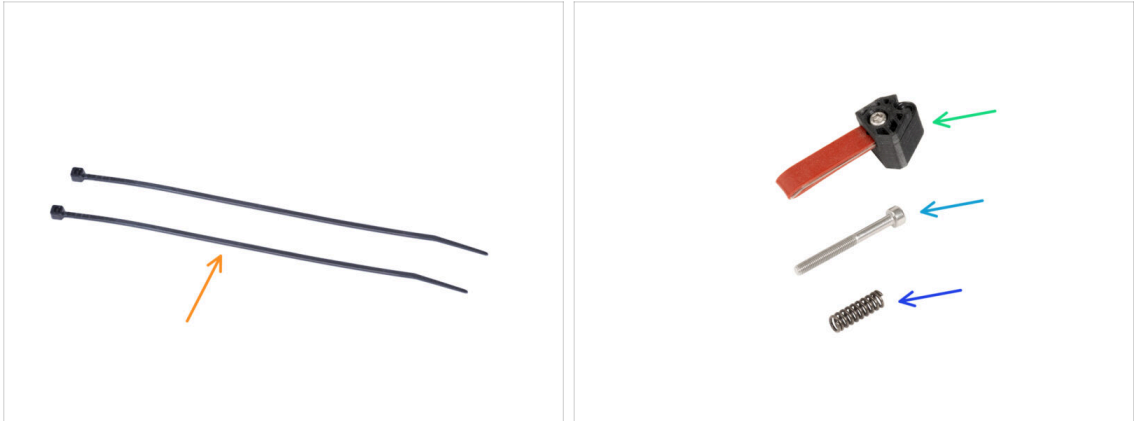

**i** À partir de mai 2024, vous pourrez recevoir un obturateur de buse gris. L'assemblage et la fonctionnalité restent identiques au rouge.

**■** Pour les étapes suivantes, merci de préparer :

**■** Colliers de serrage (2x)

**■** Obturateur de Buse (1x)

**i** Faites glisser le ressort sur la vis M3x30 en prenant soin de ne pas le laisser tomber.

## ÉTAPE 14 Nozzle seal assembly

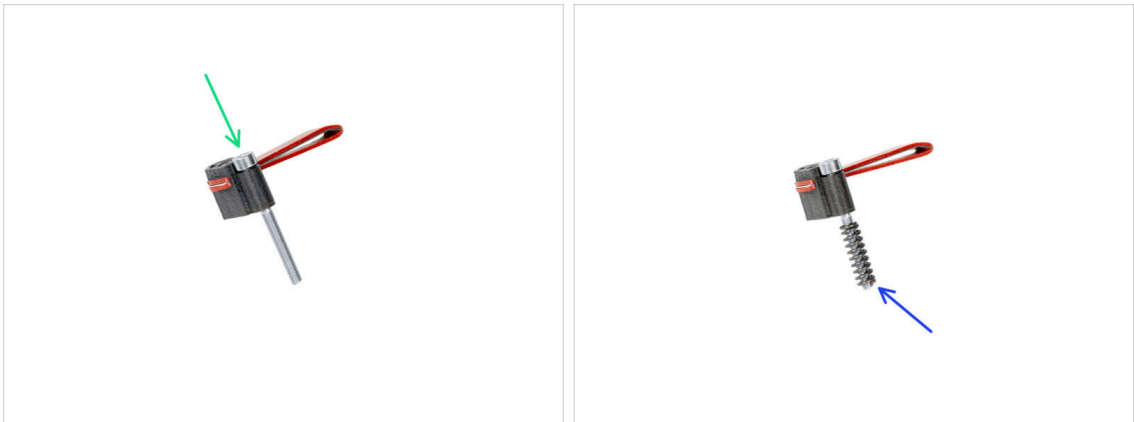

**■** Insert the M3x30 screw into each nozzle seal.

**■** Slide the spring on each nozzle seal.

**i** Do this for both nozzle seals.

### ÉTAPE 15 Assemblage du nouveau dock : faisceau de câbles



- Localisez la découpe du faisceau de câbles sur un côté du xl-dock-cable-router
- Insérez le faisceau de câbles dans la découpe.

### ÉTAPE 16 Assemblage du nouveau dock : fixation du faisceau de câbles

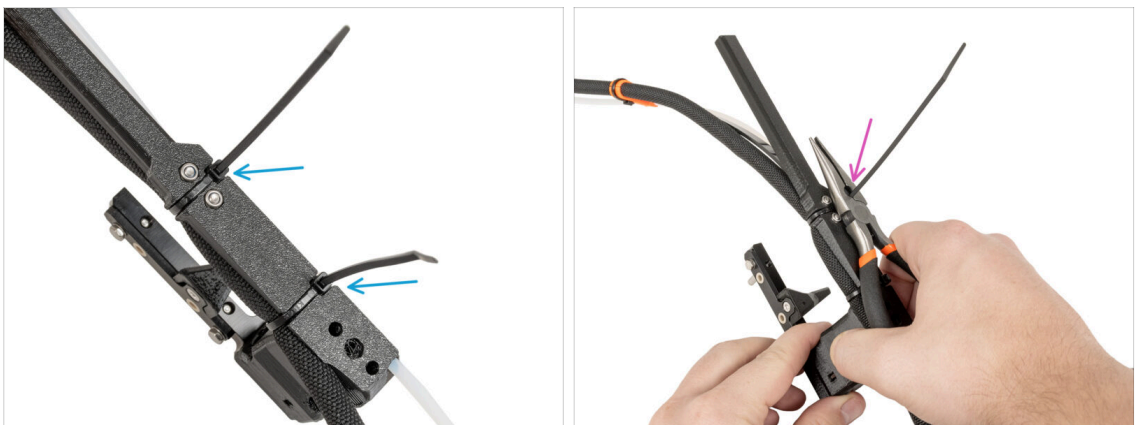

- Depuis l'arrière du xl-dock-cable-router :
- Enroulez les colliers de serrage autour du dock et serrez-le à l'endroit désigné.
- Coupez les deux excédents des colliers de serrage.

## ÉTAPE 17 Assemblage du nouveau dock : obturateur de buse

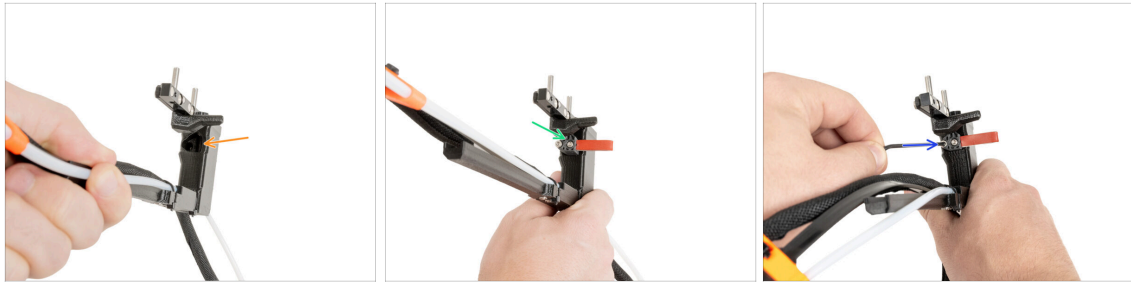

- ◆ Localisez le trou pour l'Obturateur de Buse.
- ◆ Insérez l'Obturateur de Buse (avec le ressort) dans le trou.
- ◆ Fixez l'Obturateur de Buse avec une clé Allen de 2,5 mm. **Ne serrez pas trop, quelques tours suffisent pour l'instant.**
- ⓘ La calibration en hauteur sera effectuée plus tard, une fois l'assemblage du dock terminé.

## ÉTAPE 18 Démontage du Nextruder : faisceau de câbles



- ◆ Depuis la face avant du Nextruder, à l'aide d'un tournevis Torx T10, dévissez les deux vis pour libérer le support de câble.
- ◆ Appuyez sur les raccords Festo et retirez le tube PTFE.
- ◆ Appuyez sur le loquet de sécurité et retirez le câble du nextruder.

## ÉTAPE 19 Démontage du Nextruder : corps du Nextruder



- 🟠 Sur le côté droit du Nextruder, à l'aide d'un tournevis Torx T10, dévissez deux vis M3x20rT. **Ne les jetez pas !**
- 🟢 Depuis le côté gauche du Nextruder, dévissez deux vis à l'aide d'une clé Allen de 2,5 mm.
- 🟡 Retirez le corps du Nextruder du Nextruder.

## ÉTAPE 20 Démontage du Nextruder : vis du dissipateur thermique

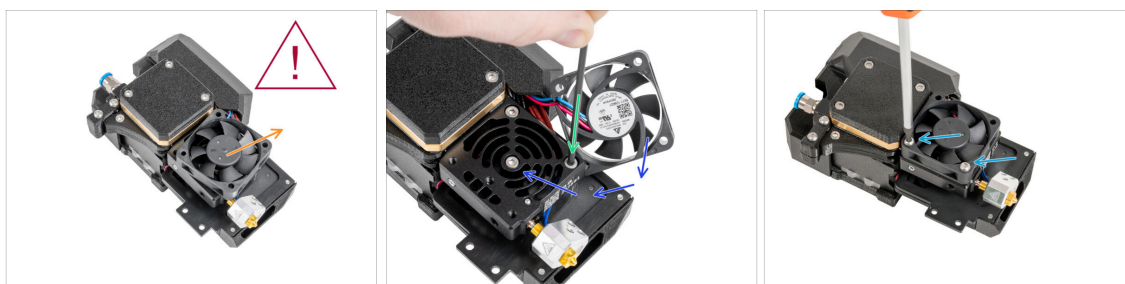

- ⚠️ Le ventilateur du dissipateur thermique est **toujours connecté**, soyez doux avec les câbles !
- 🟠 Écartez doucement le ventilateur du dissipateur thermique.
- 🟢 À l'aide d'une clé Allen de 2,5 mm, retirez la vis M3x10 du trou inférieur. Laissez le trou vide.
- 🟡 Remettez le ventilateur du dissipateur thermique en place.
- 🟡 Insérez deux vis M3x20rT dans les trous du ventilateur et serrez-les à l'aide d'un tournevis Torx T10.
- ⚠️ **Ne pincez aucun câble !**

## ÉTAPE 21 Déplacement de la vis de blocage

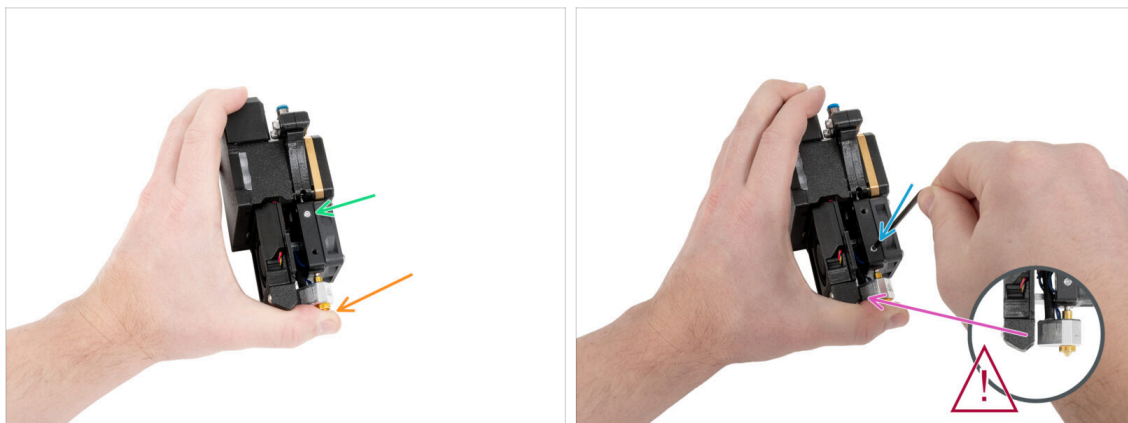

- 🟠 Tenez le Nextruder comme décrit pour éviter que la buse ne tombe du dissipateur thermique après avoir desserré la vis de blocage.
- 🟢 Localisez la vis de blocage dans l'extrudeur.
- 🟡 À l'aide d'une clé Torx T8, déplacez la vis sans tête du trou supérieur vers le trou inférieur. **Serrez doucement la vis !**
- 📄 ⓘ La vis de blocage sert à libérer la buse.
- ⚠️ **Assurez-vous que la buse ne touche pas la pièce de la buse du ventilateur.**

## ÉTAPE 22 Assemblage du Nextruder : préparation des pièces



- 🛠️ **Pour les étapes suivantes, merci de préparer :**
- 🟠 Changeur d'outils (1x)
- 🟡 Câble du changeur d'outils (1x)
- 🟢 XL-tc-hotend-fan-shield (1x)
- 🟡 Vis M3x30 (1x)
- 🟠 Vis M3x8rT (2x)
- 🟡 Vis M3x8bT (2x)

## ÉTAPE 23 Connexion du câble du changeur d'outils



- Connectez le câble du changeur d'outils au changeur d'outils.

## ÉTAPE 24 Assemblage du bouclier du ventilateur



- Insérez deux vis M3x8bT dans les trous du fan-shield.
- Localisez deux trous pour les vis sur la face inférieure du changeur d'outils.
- Fixez le fan-shield et fixez les deux vis M3x8bT à l'aide d'un tournevis Torx T10.

## ÉTAPE 25 Assemblage du changeur d'outils



● Regardez le graphique du Nextruder.

ⓘ La première image montre à quoi cela ressemble entre le ventilateur du dissipateur thermique et le dissipateur thermique. La deuxième photo montre un angle différent.

● Localisez l'espace entre deux entretoises M3x8 (longs écrous M3 argentés).

● Insérez le câble du changeur d'outils à travers deux écrous à l'arrière du Nextruder.

⚠ **Attention aux câbles !**

## ÉTAPE 26 Fixation du changeur d'outils



● Du côté du ventilateur d'impression du Nextruder :

⚠ **Le câble du changeur d'outils ne doit être pincé nulle part !**

● Fixez le changeur d'outils au Nextruder.

● Fixez le changeur d'outils avec deux vis M3x8rT à l'aide d'un tournevis Torx T10.

● Du côté du ventilateur du dissipateur thermique du Nextruder :

● Insérez la vis M3x30 dans le trou inférieur et serrez-la à l'aide d'une clé Allen de 2,5 mm.

## ÉTAPE 27 Connexion du changeur d'outils

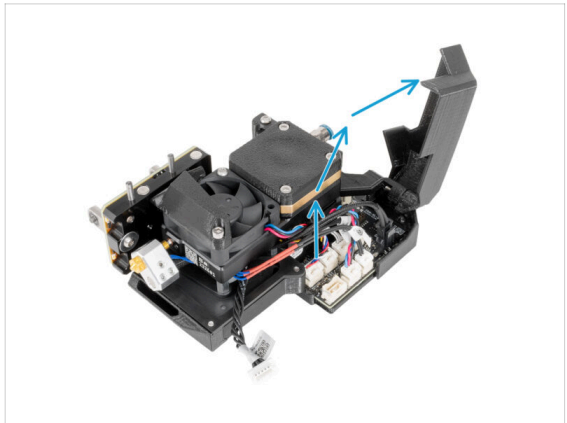

- 🟠 Ouvrez le capot en plastique en tirant sur le coin inférieur.
- 🟡 Ouvrez le capot en plastique.

## ÉTAPE 28 Connexion du changeur d'outils

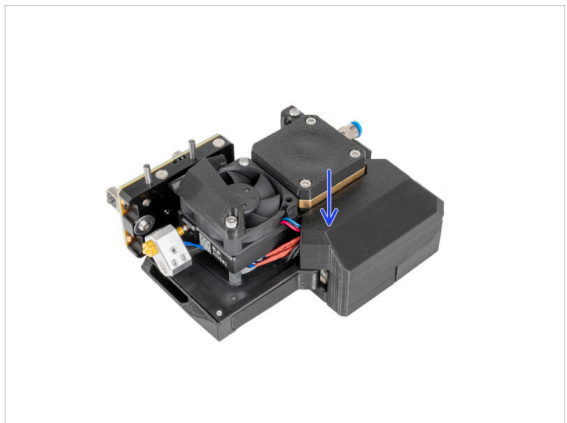
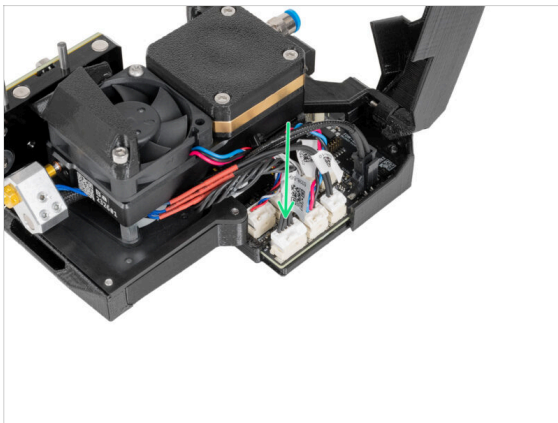

- 🟢 Connectez le câble du changeur d'outils au connecteur désigné.
- 🟡 Fermez le capot en plastique. **Ne pincez aucun câble !**

## ÉTAPE 29 Haribo

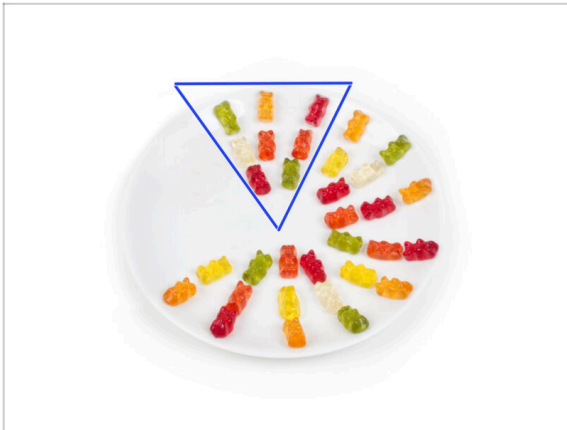

- ◆ Mangez dix ours en gomme.
- ⓘ **Saviez-vous que** les ours en gomme ont été créés pour la première fois par un fabricant de bonbons allemand nommé Hans Riegel dans les années 1920.

## ÉTAPE 30 Bon travail !



- ◆ Bien joué ! Le Nextruder et le faisceau de câbles sont préparés pour les prochaines étapes. Passons au chapitre suivant : **5. Assemblage du changeur d'outils**

## 5. Assemblage du changeur d'outils



## ÉTAPE 1 Outils nécessaires pour ce chapitre

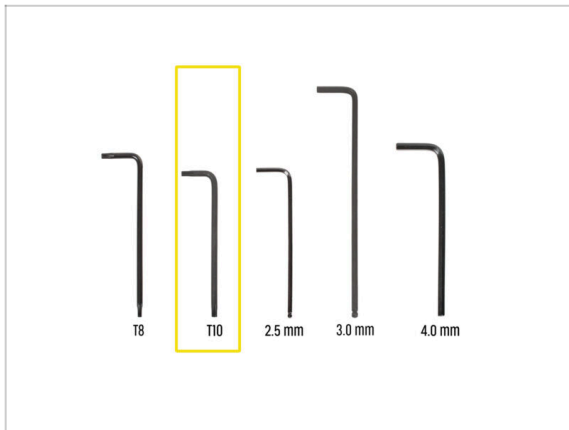

- Pour ce chapitre, veuillez préparer :
- Clé Torx T10 (tournevis Torx T10)

## ÉTAPE 2 ATTENTION : Manipulation du lubrifiant

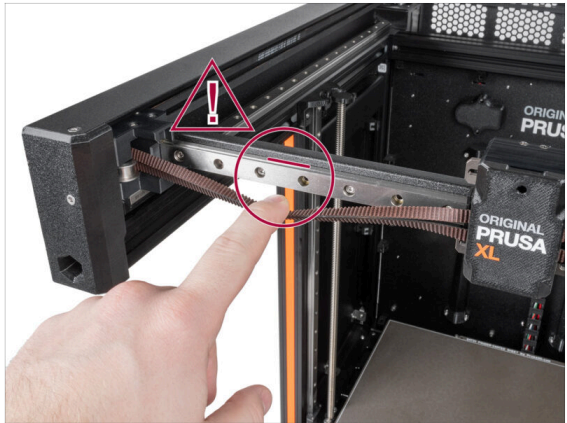
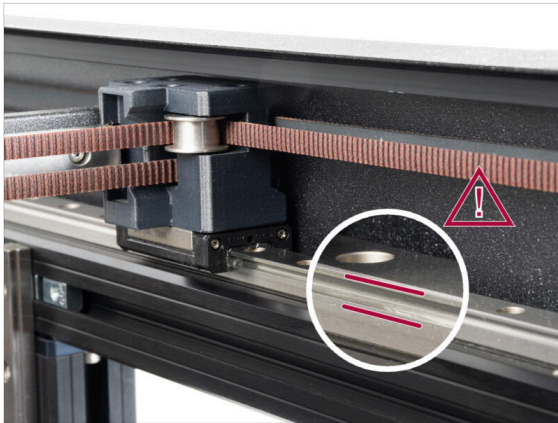

**⚠ ATTENTION : Évitez tout contact direct de la peau avec le lubrifiant utilisé pour les rails linéaires dans cette imprimante. Si un contact se produit, lavez-vous les mains immédiatement. Surtout avant de manger, de boire ou de toucher votre visage.**

- Le lubrifiant s'accumule principalement dans les canaux du rail linéaire sur les côtés linéaires.

## ÉTAPE 3 Préparation du X-carriage

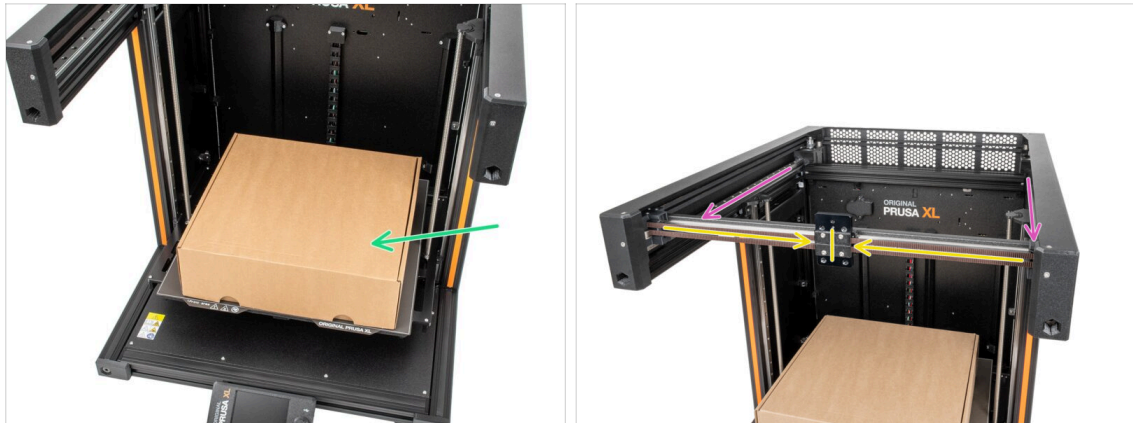

**⚠** Rappel : Pour manipuler l'imprimante, **saisissez toujours les poignées des deux côtés de l'imprimante**. Ne soulevez pas l'imprimante par les profilés aluminium ou les profilés en tôle situés sur le dessus.

**i** Dans les étapes suivantes, nous travaillerons avec des outils et installerons le Nextruder au-dessus du plateau chauffant, il est recommandé de le protéger contre tout dommage éventuel. Une boîte de Prusament vide peut servir à cet effet.

- Depuis la face avant de l'imprimante :
- Vérifiez la boîte en carton vide à proximité de la partie centrale avant du plateau chauffant.
- Déplacez l'assemblage de l'axe X jusqu'à l'avant de l'imprimante.
- Déplacez le X-carriage approximativement au centre de l'axe X.

## ÉTAPE 4 Installation du ToolChanger : préparation des pièces

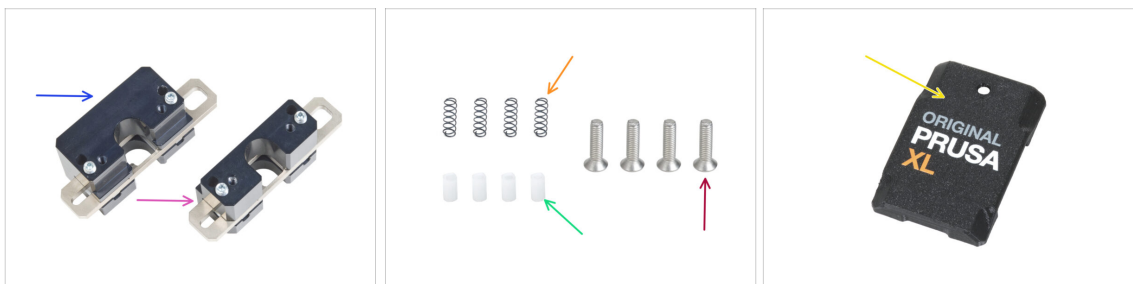

● Pour les étapes suivantes, merci de préparer :

- Verrou supérieur du changeur d'outils (1x)
- Verrou inférieur du changeur d'outils (1x)
- Ressort 3x9 (4x)
- Goupille d'appui TC (4x)
- Vis M3x12bT (4x) que vous avez retirées dans le chapitre précédent
- X-carriage-cover (1x) que vous avez retirée dans le chapitre précédent

## ÉTAPE 5 Préparation du Changeur d'outil

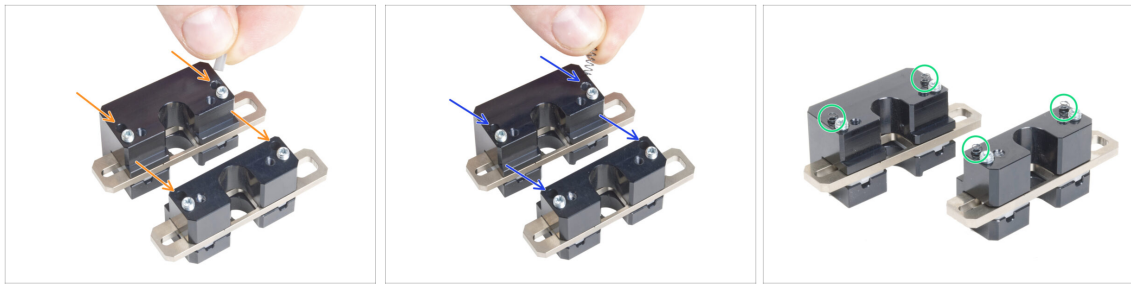

- 🟠 Insérez chaque goupille d'appui TC dans les trous des deux pièces métalliques.
  - 🟡 Insérez chaque ressort de capteur de filament A3 dans les mêmes trous que les goupilles d'appui TC.
  - 🟢 Le changeur d'outils est préparé. **Les ressorts doivent ressortir.**
- ⚠️ **Faites attention à ce que les ressorts et les goupilles ne tombent pas lors de la manipulation des pièces.**

## ÉTAPE 6 Installation du Changeur d'outil



- ⚠️ **Faites attention à ce que les ressorts et les goupilles ne tombent pas lors de la manipulation des pièces.**
- 🟢 Alignez les vis du verrou inférieur de l'assemblage du bloc TC avec les trous borgnes du X-carriage. **Voir la bonne orientation de la pièce.** Utilisez la rainure en forme de U dans la pièce.
  - ⬛ Jetez un œil au X-carriage depuis l'arrière.
  - 🟡 Fixez le verrou inférieur de l'assemblage du bloc TC au X-carriage et fixez-le avec deux vis M3x12bT depuis l'avant. Assurez-vous de la bonne orientation de la pièce.
  - 🟣 Fixez le verrou supérieur de l'assemblage du bloc TC au X-carriage et fixez-le avec deux vis M3x12bT depuis l'avant.

## ÉTAPE 7 Recouvrement du X-carriage

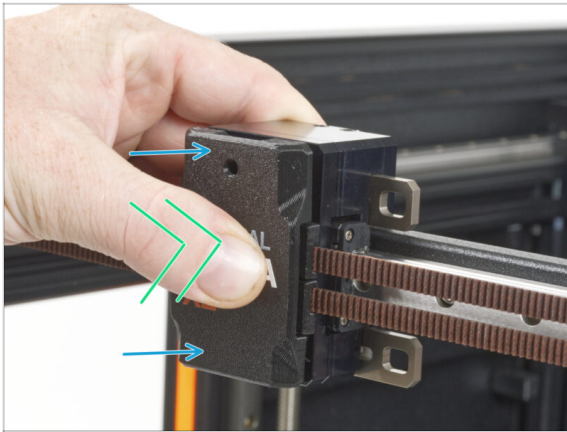

- ◆ Fixez le x-carriage-cover sur le X-carriage avec le trou vers le haut.
- ◆ Poussez le centre du capot à l'aide de votre pouce. Le capot s'enclenchera ensuite dans les loquets du X-carriage. Vous ressentirez un léger "clic" lorsqu'il s'enclenche avec succès.

## ÉTAPE 8 Récompensez vous !

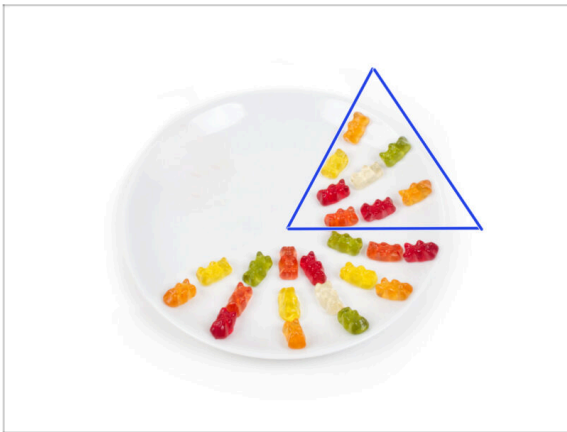

- ◆ Mangez huit ours en gomme.
- ⓘ **Saviez-vous qu'** en 2014, un emoji inspiré des ours en gomme a été ajouté à la norme Unicode, permettant aux amateurs d'ours en gomme d'exprimer leur amour pour les bonbons dans des conversations numériques.

## ÉTAPE 9 Presque fini

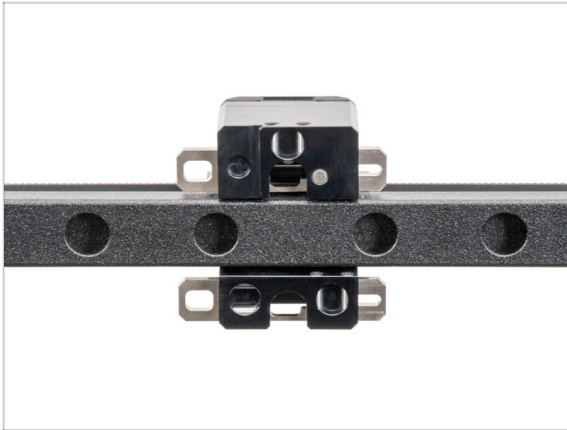

- ◆ Ce n'était pas si difficile. Quoi qu'il en soit, bon travail ! Passons au chapitre suivant : **6. Assemblage du Nextruder & des accessoires**

## 6. Assemblage du Nextruder & des accessoires



## ÉTAPE 1 Outils nécessaires pour ce chapitre

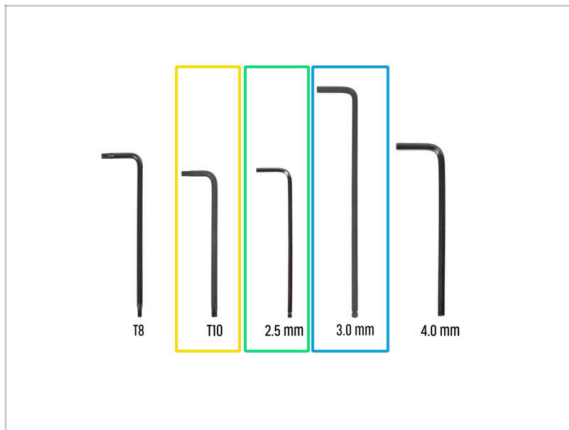

- Pour les prochaines étapes, veuillez préparer :
- Clé Torx T10 (tournevis Torx T10)
- Clé Allen de 2,5 mm
- Clé Allen de 3,0 mm

## ÉTAPE 2 Câble du Nextruder : préparation des pièces



- Pour les prochaines étapes, veuillez préparer :
- Faisceau de câbles (2x)

### ÉTAPE 3 Guidage du câble du Nextruder

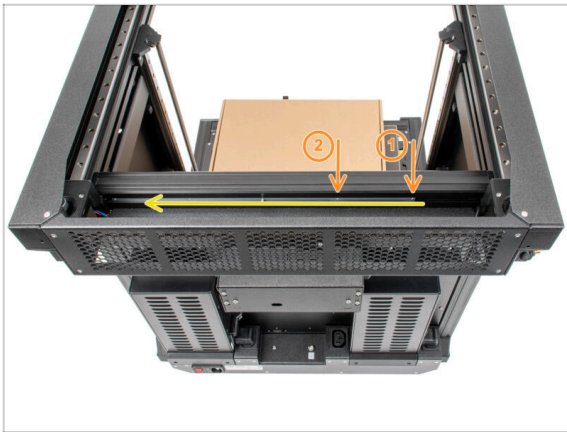

- Retournez l'imprimante de manière à ce que la face arrière soit face à vous :
- Localisez le long profilé métallique avec cinq trous M3 à l'intérieur du profilé aluminium arrière et poussez-le vers la gauche.
- Nous utiliserons les deux premiers trous M3 du profilé métallique.

### ÉTAPE 4 Fixation des docks de Nextruder



- Placez le xl-dock-cable-router sur la tôle inférieure sous le profilé aluminium.
  - Il y a une vis qui dépasse du xl-dock-cable-router. Fixez la vis au premier trou de vis du long profilé métallique. À travers le trou de la tôle arrière, vérifiez si le support de câble est aligné avec le trou.
  - Poussez la clé Allen de 2,5 mm à fond dans le trou de la tôle arrière jusqu'à ce que vous atteigniez la vis du **milieu** dans le xl-dock-cable-router et serrez la vis.
- i** Le dock est un ajustement serré, la vis doit donc être serrée très fort.
- i** Fixez tous les docks restants en utilisant la même procédure

## ÉTAPE 5 Inspection du dock

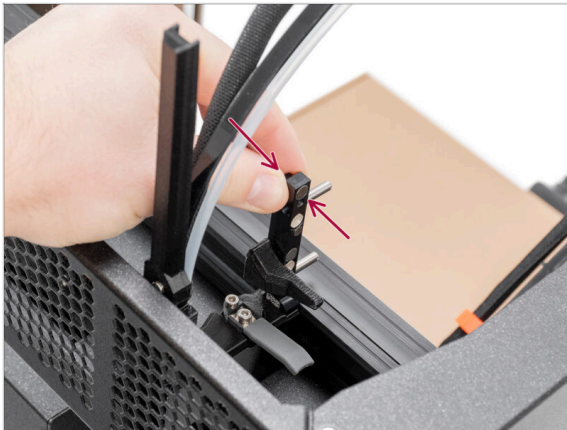

- ⚠ Vérifiez que les docks sont bien serrés. **Le dock ne doit pas bouger.**
- ⚠ **Si le dock bouge, serrez davantage la vis comme à l'étape précédente.**
- Veuillez regarder la vidéo à l'étape suivante pour une meilleure compréhension.

## ÉTAPE 6 Inspection du dock : vidéo

- Les instructions suivantes doivent être effectuées correctement et avec soin. Obtenez une meilleure compréhension et un assemblage réussi en regardant la vidéo à côté du guide.

## ÉTAPE 7 Connexion des câbles du Nextruder



- Localisez le support de l'antenne Wi-Fi (cache) à l'arrière de l'imprimante.
- ⚠ **Il y a un câble d'antenne derrière le support d'antenne, ne tirez pas sur le connecteur !**
- Desserrez légèrement les deux vis du cache. Inutile de les retirer complètement. Poussez le cache vers la droite et retirez-le de l'imprimante.
- Connectez le premier câble de Nextruder à l'emplacement supérieur étiqueté DWARF 1.
- Connectez le câble du deuxième Nextruder à l'emplacement inférieur étiqueté DWARF 2.
- Fixez le cache aux vis. Poussez-le complètement vers la gauche et serrez les vis.

## ÉTAPE 8 Versions de support de l'antenne Wi-Fi

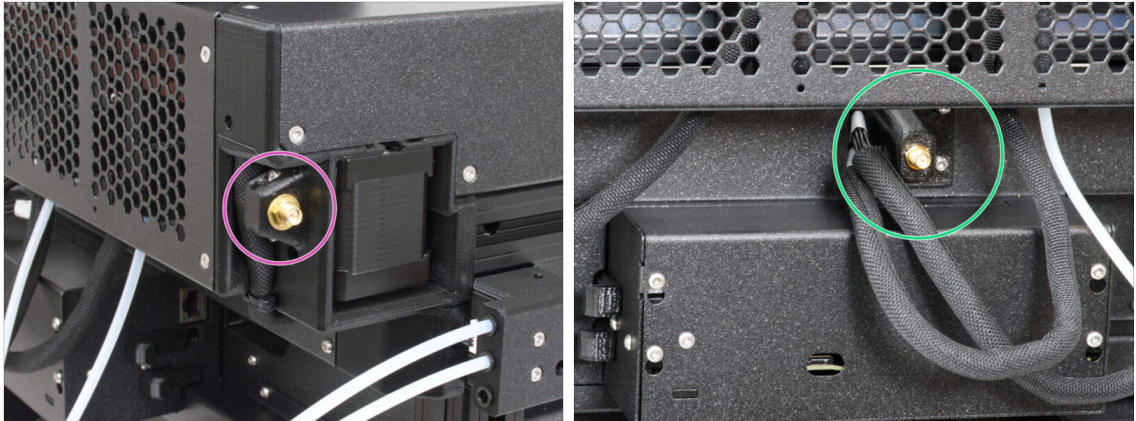

- Le connecteur d'antenne est préparé par le fabricant :
  - Version A : le support d'antenne Wi-Fi se trouve sur le côté **Nous ne l'avons pas retiré.**
- Le connecteur d'antenne est à assembler par vos soins :
  - Version B : le support d'antenne Wi-Fi est au milieu. **Continuez à l'étape suivante.**

## ÉTAPE 9 Installation de l'antenne Wi-Fi : préparation des pièces : préparation des pièces



- **Pour les étapes suivantes, merci de préparer :**
- Antenne Wi-Fi (1x)
  - ⓘ L'Original Prusa XL peut être livrée avec l'une des deux versions de l'antenne Wi-Fi. Chacune a une forme différente. Les deux fonctionnent de la même manière.

## ÉTAPE 10 Installation de l'antenne Wi-Fi



- ❗ Cette étape concerne uniquement l'imprimante, qui dispose d'une antenne Wi-Fi à l'arrière de l'imprimante. Si vous avez l'**antenne sur le côté** de l'imprimante, **passer à l'étape suivante**.
- Localisez le connecteur de l'antenne Wi-Fi au milieu de l'imprimante.
- Vissez l'antenne Wi-Fi sur le connecteur d'antenne. L'antenne peut être tournée et pliée dans deux directions.
- Nous vous recommandons de pointer l'antenne vers le haut.

## ÉTAPE 11 Capteur de filament

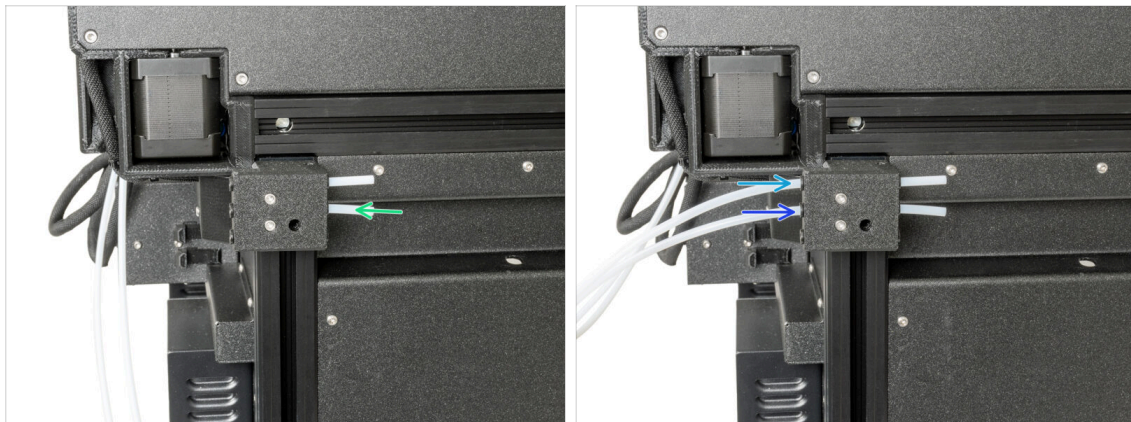

- Tournez l'imprimante de manière à ce que le côté gauche soit face à vous.
- Insérez le tube PTFE dans la fente centrale du capteur de filament.
- Insérez le tube PTFE du premier Nextruder jusqu'au bout dans le trou supérieur de la pièce.
- Insérez le tube PTFE du second Nextruder jusqu'au bout dans le trou central de la pièce.

## ÉTAPE 12 Support de bobine : préparation des pièces



● Pour les étapes suivantes, merci de préparer :

- Spool-holder-slider (1x)
- Spool-holder-base (1x)
- Vis M4x12 (1x)
- Écrou M4nEs (1x)

## ÉTAPE 13 Assemblage du support de bobine



- Localisez les deux broches sur la spool-holder-base et alignez-les avec les rails dans le spool-holder-slider.
- Insérez la spool-holder-base dans le spool-holder-slider et poussez-la un peu à travers la pièce.

## ÉTAPE 14 Préparation du support de bobine



- Insérez la vis M4x12 sur le côté le plus long de la clé Allen de 3 mm.
- Insérez la clé Allen de 3 mm avec la vis M4x12 à travers le support de bobine assemblé jusqu'au trou préparé dans la spool-holder-base.
- La vis M4x12 doit dépasser de la spool-holder-base.

## ÉTAPE 15 Support de bobine : assemblage du côté gauche



- Tournez délicatement l'imprimante de sorte que le côté avec le capteur de filament (avec 3 tubes PTFE) soit face à vous.
  - Insérez le deuxième écrou M4nEs dans le profilé. Insérez d'abord le côté avec le ressort (plaque métallique), puis poussez l'écrou à l'intérieur.
  - L'écrou M4nEs est libre de se déplacer, vous pouvez ajuster la position comme vous le souhaitez. Mais n'oubliez pas que l'écrou doit être légèrement enfoncé pour être déplacé en douceur. Quoi qu'il en soit, nous recommandons approximativement la même position que celle que vous pouvez voir sur l'image.p
  - Fixez et serrez le deuxième support de bobine à l'écrou M4nEs à l'aide d'une clé Allen de 3 mm. Notez qu'il y a une saillie sur le spool-holder-mount, qui doit s'insérer dans la rainure du profilé.
- ⚠ Ne pas utiliser le support de bobine comme une poignée !**
- i** Gardez à l'esprit que si vous montez le support de bobine trop haut ou trop bas, la bobine de filament pourrait ne pas être placée dessus. Il doit y avoir suffisamment d'espace autour.

## ÉTAPE 16 Assemblage du Nextruder : préparation des pièces



- Pour les prochaines étapes, veuillez préparer :
- Nextruder (2x)

## ÉTAPE 17 Stationnement du Nextruder

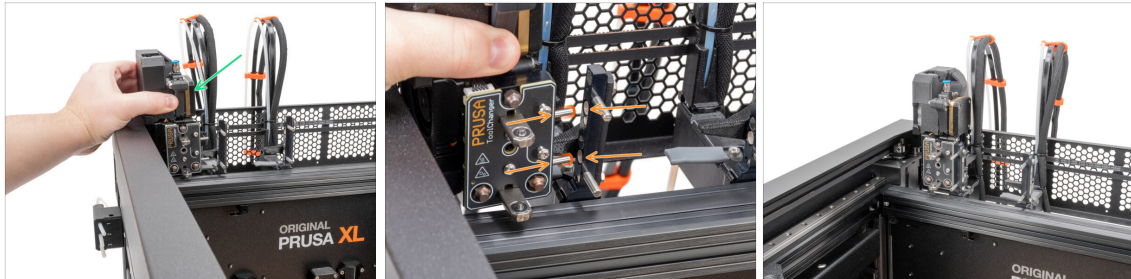

- Prenez le Nextruder et placez-le soigneusement à côté du dock.
- Placez les deux broches métalliques dans les trous blancs du dock. Les aimants vous aideront à stationner le Nextruder.
- Bravo, le premier Nextruder est prêt !
- Connectez le deuxième Nextruder de la même manière que le premier.

## ÉTAPE 18 Assemblage du faisceau de câbles du Nextruder

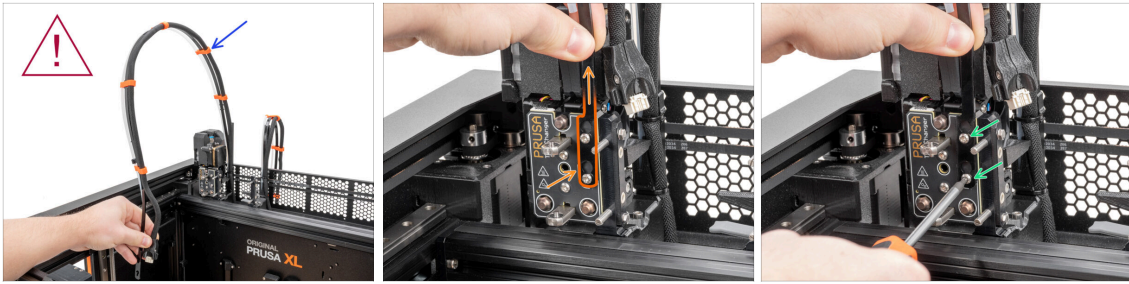

◆ Répétez cette étape pour toutes les têtes d'outils :

◆ Prenez le faisceau de câbles du premier Nextruder.

⚠ Vérifiez que le faisceau de câbles n'est pas entortillé !

◆ Accrochez les ouvertures en trou de serrure de la plaque flexible du faisceau de câbles sur les têtes de vis et poussez-le vers le haut pour corriger la position.

◆ Tenez le Nextruder et à l'aide d'une clé T10, serrez les deux vis marquées.

## ÉTAPE 19 Assemblage du faisceau de câbles du Nextruder

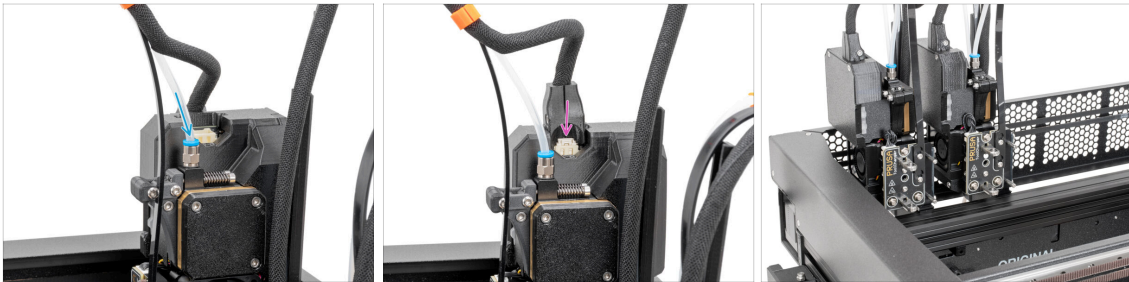

◆ Répétez cette étape pour toutes les têtes d'outils :

◆ Insérez le tube PTFE semi-transparent dans le raccord du Nextruder. Poussez-le à fond.

◆ Fixez le connecteur du câble dans la partie supérieure du Nextruder.

ⓘ À partir de septembre 2024, vous pourrez recevoir un nouveau Raccord M5-4 noir. L'assemblage et la fonctionnalité restent identiques au bleu.

◆ Assemblez et connectez tous les Nextruders.

◆ Bon travail !

## ÉTAPE 20 Calibration de la hauteur de l'Obturateur de Buse



- ❶ À partir de mai 2024, vous pourrez recevoir un obturateur de buse gris. L'assemblage et la fonctionnalité restent identiques au rouge.
- L'image suivante a été réalisée avec le Nextruder et le dock retirés de l'imprimante pour une meilleure visibilité de la manière dont ils doivent être disposés. **Veillez ne pas retirer les docks de l'imprimante et régler la hauteur du joint avec la dock toujours connecté à l'imprimante.**
- Dans l'étape suivante, nous calibrerons la hauteur de l'Obturateur de Buse.
- A l'aide de la clé Allen de 2,5 mm, serrez ou desserrez la vis M3x30 pour calibrer la hauteur de l'Obturateur de Buse.
- Passez à l'étape suivante.

## ÉTAPE 21 Calibration de la hauteur de l'Obturateur de Buse



- Si l'Obturateur de Buse est trop bas ou trop haut, nous devons repositionner sa hauteur.
- À l'aide d'une clé Allen de 2,5 mm :
  - Tournez la vis M3x30 dans le sens des aiguilles d'une montre pour régler l'Obturateur de Buse plus bas.
- La bonne position du joint de buse est lorsqu'il n'est pas plié et qu'il touche la buse.

## ÉTAPE 22 C'est l'heure des Haribo !

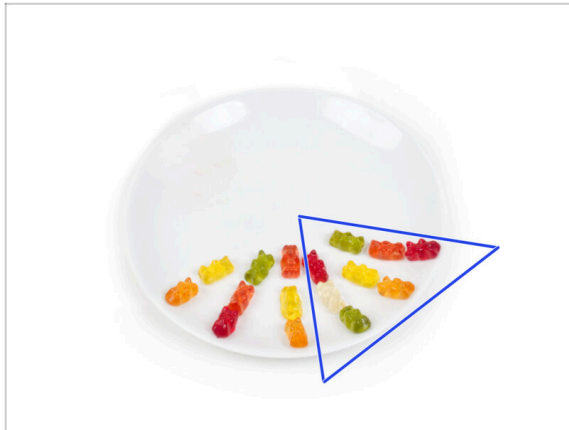

◆ Mangez encore huit ours en gomme.

ⓘ **Saviez-vous que** les couleurs vives des ours en gomme sont obtenues grâce à l'utilisation de colorant alimentaire, ce qui ajoute à leur attrait visuel.

## ÉTAPE 23 Visserie restante



◆ Pour éviter le souci d'avoir des restes d'écrous et de vis, reportez-vous à la liste suivante de la visserie qui doit rester inutilisée dans l'emballage initial une fois l'assemblage terminé.

ⓘ Notez que si vous avez utilisé des pièces de rechange, le nombre final peut varier.

◆ **Éléments de visserie restants :**

- M3x8bT (1x)
- M3x8rT (2x)
- M3x10 (1x)
- M3x12 (1x)
- M3x12bt (2x)
- M3x14 (1x)
- M3x30 (1x)
- M3x35 (2x)
- M3nN (1x)
- M3nS (1x)
- Ressort 15x5 (1x)

## ÉTAPE 24 Presque fini !



- ◆ **Félicitations !** Votre Original Prusa XL est prête à être allumée !
- ◆ Comparez le rendu final avec la photo.
- ◆ Passons au chapitre suivant : **7. Première mise en route.**

## 7. Première mise en route



## ÉTAPE 1 Avant de commencer avec la Multi-Outils



- ❗ Ce chapitre présente une brève description de l'assistant. Veuillez noter que les captures d'écran sont illustratives et peuvent différer de celles du firmware.
- ❗ Assurez-vous que vous exécutez le **Firmware 6.2.4 ou plus récent**
  - ❗ Vous pouvez télécharger les mises à jour du firmware dans les **Téléchargements**. Le guide de mise à jour du firmware se trouve dans **Comment mettre à jour le firmware (MK4/XL)**
- ❗ Certaines parties de l'assistant doivent être effectuées plusieurs fois, cela dépend du nombre de têtes d'outils. Par exemple :
  - ◆ Calibration du Dock
  - ◆ Calibration du capteur de force
  - ◆ Calibration du capteur de filament

## ÉTAPE 2 Préparation de l'imprimante



- ⚠ Assurez-vous que l'imprimante est placée dans un endroit stable où aucune vibration ambiante n'est transmise (par exemple, là où d'autres imprimantes impriment).
- ◆ À l'arrière de l'imprimante, branchez le câble du bloc d'alimentation.
- ◆ Passez l'interrupteur d'alimentation sur ON (symbole "I").

## ÉTAPE 3 Réinitialisation usine



- Après la mise à niveau, la première chose à faire est de réinitialiser l'imprimante aux paramètres d'usine par défaut.
- Sur l'écran de l'imprimante, accédez aux *Réglages* -> *Système* -> *Réinitialisation d'usine* et sélectionnez *Réinitialiser les Paramètres & Calibrations*.
- Attendez que l'imprimante soit prête.
- Redémarrez l'imprimante.
- Sélectionnez la langue que vous préférez.
- Bon boulot. L'imprimante est prête pour l'Assistant. Passez à l'étape suivante.

## ÉTAPE 4 Chaussette pour Prusa Nextruder (En option)



- Une chaussette en silicone est fournie avec chaque package de Nextruder.
- Si vous souhaitez installer la chaussette, **faites-le avant la calibration**.
  - ❗ Comment installer la chaussette - consultez l'article.

## ÉTAPE 5 Vérification du type de ventilateur d'impression

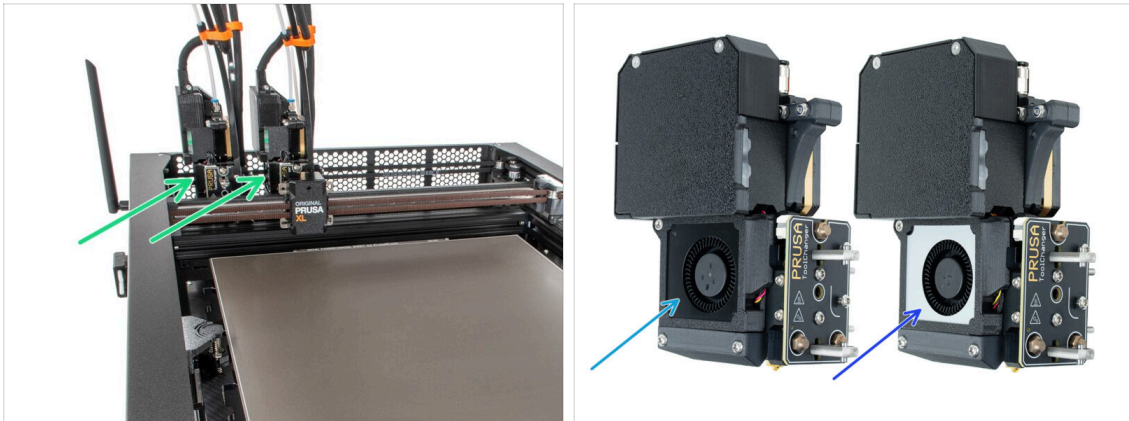

- ⚠ À partir de janvier 2026, les têtes d'impression seront livrées avec un ventilateur d'impression argenté. Vérifiez la couleur du ventilateur d'impression installé sur la tête d'outil. À l'étape suivante, vous confirmerez le type de ventilateur d'impression dans le menu de l'imprimante.
- Vérifiez la couleur des ventilateurs d'impression sur le côté gauche des têtes d'outil.
  - 📌 Vous pourriez avoir un mélange de ventilateurs noirs et argentés. Nous vous recommandons de noter ces informations pour l'étape suivante. L'outil le plus à gauche est l'outil 1, et le second est l'outil 2, ...
  - Ventilateur d'impression noir.
  - Ventilateur d'impression argenté.

## ÉTAPE 6 Configuration du ventilateur d'impression argenté



- Une fois l'imprimante démarrée, l'assistant de configuration s'affichera : Configuration de l'imprimante.
- Si vous avez des ventilateurs d'impression noir, sélectionnez **Fait** à l'aide du bouton pour passer à l'étape suivante.
- Si vous avez un ventilateur d'impression argenté, configurez-le à cette étape : **Outils** -> **Outils 1** -> **Type de ventilateur d'impression** -> **Argenté** pour la première tête d'outil et **Outils** -> **Outils 2** -> **Type de ventilateur d'impression** -> **Argenté** pour la deuxième tête d'outil.

## ÉTAPE 7 Assistant



- L'écran vous invite à démarrer l'assistant de test et de configuration de l'imprimante.
- ⓘ L'assistant testera tous les composants importants de l'imprimante. L'ensemble du processus prend quelques minutes. Certaines parties de l'assistant nécessitent une interaction directe de l'utilisateur. Suivez les instructions à l'écran.
- ⚠ **REMARQUE : Lors du test des axes, assurez-vous que rien dans l'imprimante n'obstrue le mouvement des axes.**
- ⚠ **ATTENTION : Ne touchez pas l'imprimante pendant l'assistant, sauf si vous y êtes invité ! Certaines parties de l'imprimante peuvent être CHAUDES et se déplacer à grande vitesse.**

## ÉTAPE 8 Assistant : Calibration de la position du dock

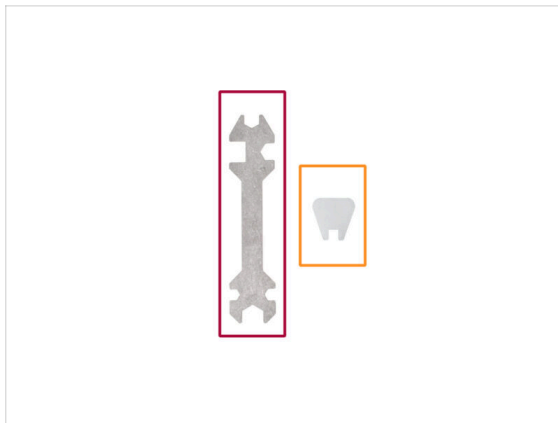

- Vous aurez besoin de :
    - Clé universelle (1x)
    - Mini clé (1x)
  - La calibration du dock vous guidera dans la façon de calibrer correctement la position de chaque tête d'outil sur l'imprimante.
- ⚠ Il est nécessaire de bien suivre chaque étape de calibration du dock ! **Ne vous précipitez pas, lisez chaque étape deux fois, puis suivez les instructions.**

## ÉTAPE 9 Assistant : Desserrer les ergots

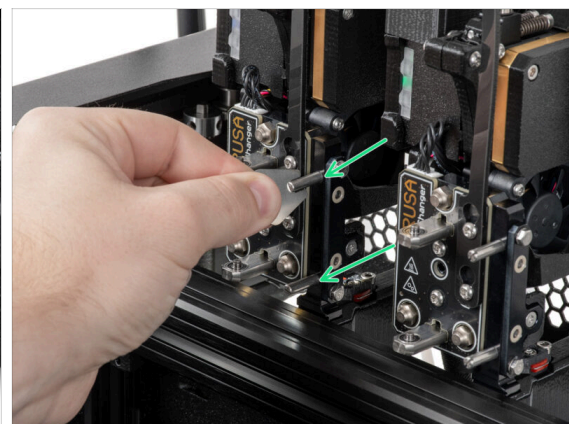

- Suivez les instructions de l'assistant à l'écran.
- À l'aide d'une mini clé, dévissez et retirez les deux broches du Dock 1.

## ÉTAPE 10 Assistant : Desserrer les vis : Desserrer les vis

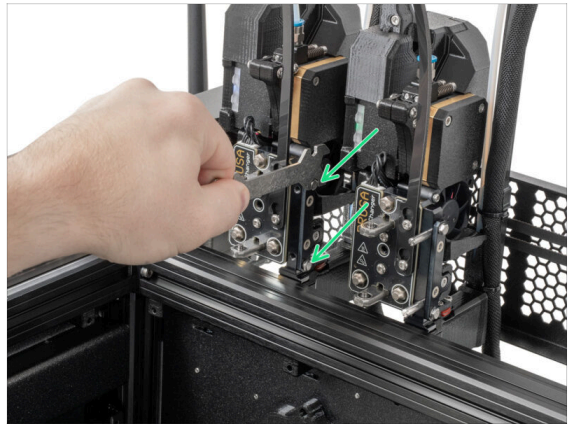

- Suivez les instructions de l'assistant à l'écran.
- À l'aide d'une clé universelle, desserrez deux vis. **Quelques tours suffisent.**

## ÉTAPE 11 Assistant : Verrouiller l'outil

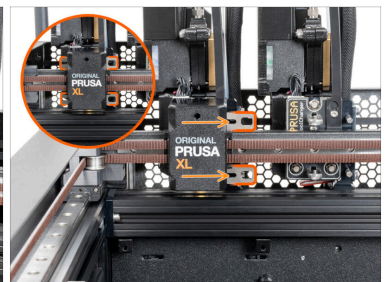
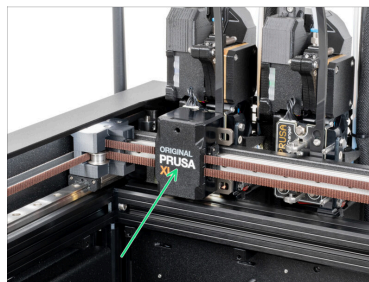

- Suivez les instructions de l'assistant à l'écran.
- Déplacez manuellement le mécanisme de changement d'outil vers le premier outil.
- Verrouillez manuellement les barres métalliques comme décrit sur l'image.
- ⚠ **L'outil doit être verrouillé sur le changeur d'outils.**

## ÉTAPE 12 Assistant : Serrer la vis supérieure : Serrer la vis supérieure

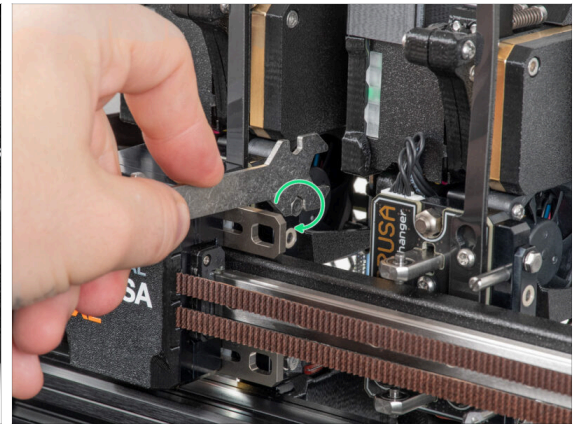

- Suivez les instructions de l'assistant à l'écran.
- À l'aide d'une clé universelle, serrez la vis supérieure sur un côté du dock.
- ⚠️ Après confirmation par le bouton **continuer** sur l'écran LCD, l'axe XY quittera le dock avec l'outil. **Faites place libre.**

## ÉTAPE 13 Assistant : Serrer la vis inférieure : Serrer la vis inférieure

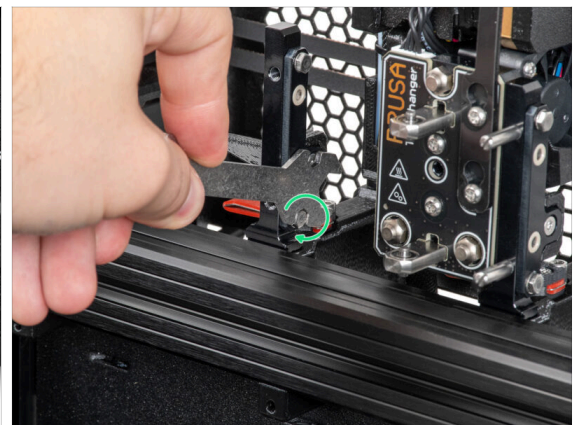

- Suivez les instructions de l'assistant à l'écran.
- À l'aide d'une clé universelle, serrez la vis inférieure sur un côté du dock.

## ÉTAPE 14 Assistant : Installer les ergots

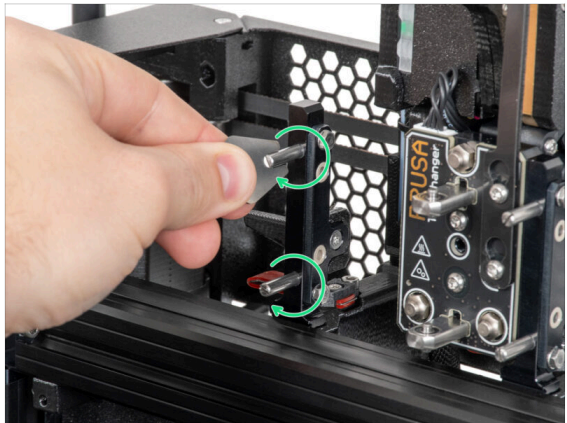

- Suivez les instructions de l'assistant à l'écran.
- Insérez les deux broches métalliques et serrez-les avec une mini clé.
- Après avoir cliqué sur le bouton *continuer* sur l'écran LCD, l'imprimante remettra l'outil sur le dock1 et effectuera quelques mouvements de calibration.
- Après la calibration du Dock1, passez à la calibration du Dock2 et répétez les étapes.

## ÉTAPE 15 Assistant : Dock calibré avec succès

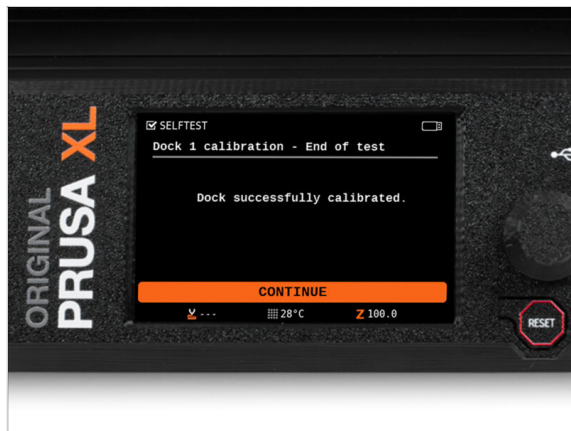

- Bon travail ! Le Dock1 est calibré.
- En fonction du nombre de têtes d'impression, le processus de calibration du dock est répété.

## ÉTAPE 16 Assistant : Test du capteur de force

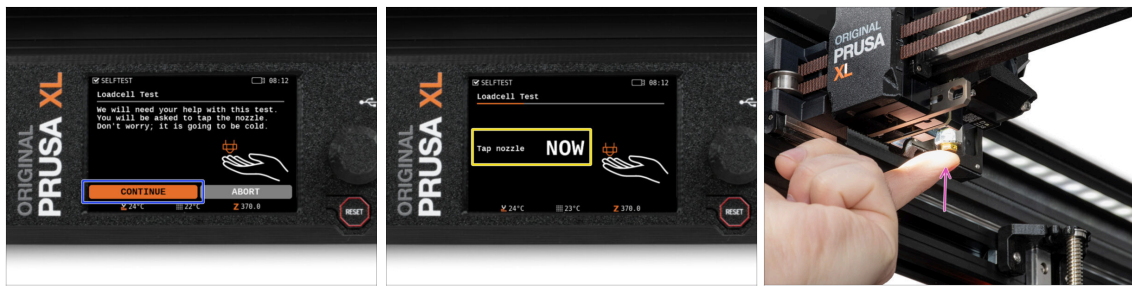

- L'étape suivante de l'assistant vous invitera à toucher la buse pour tester et calibrer le capteur de force. Pendant cette procédure, les pièces de l'imprimante ne sont pas chauffées, vous pouvez toucher les pièces de l'imprimante. Cliquez sur **Continuer**.
- Ne touchez pas encore la buse, attendez jusqu'à ce que le message : **Appuyez sur la buse MAINTENANT**.
- Tapotez légèrement la buse. Pas besoin d'utiliser beaucoup de force. Si le capteur de force ne détecte pas suffisamment le toucher, vous serez invité à répéter l'étape. Sinon vous verrez **Test du capteur de force passé OK** quand il réussit.

## ÉTAPE 17 Assistant : Recalibrer les capteurs de filament : Recalibrer les capteurs de filament



- Après la mise à niveau, nous devons recalibrer les capteurs de filament.
- (i) Votre imprimante ne devrait avoir aucun filament.
- Veuillez procéder à la calibration du capteur de filament. Suivez les instructions à l'écran.
- Sélectionnez **Non**, votre imprimante n'a aucun filament.
- Attendez que l'imprimante vous invite à insérer le filament dans le capteur de filament latéral.
- Passez à l'étape suivante.

## ÉTAPE 18 Assistant : Recalibrer les capteurs de filament : Recalibrer les capteurs de filament



- ◆ Maintenant, insérez le filament dans le tube PTFE (la tête d'outil que vous avez sélectionnée) dans le capteur de filament latéral et poussez-le jusqu'à ce qu'il atteigne le capteur de filament dans l'extrudeur (vous ressentirez une légère résistance).
- ◆ Vous pouvez vérifier l'état du capteur de filament latéral (à gauche) et du capteur de filament de l'extrudeur (à droite) sur la barre inférieure de l'écran.
- i La calibration du capteur de filament prend plusieurs secondes.
- ◆ Après la calibration réussie, continuez sur l'écran en sélectionnant **Continuer**.
- ◆ Passez à l'étape suivante.

## ÉTAPE 19 Assistant : Recalibrer les capteurs de filament : Recalibrer les capteurs de filament

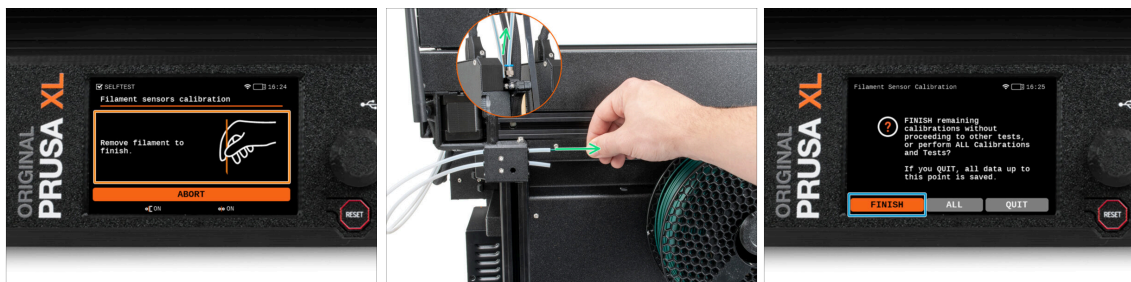

- ◆ Vous serez invité à retirer le filament du capteur de filament latéral.
- ◆ Retirez complètement le filament du capteur de filament latéral.
- ◆ Sur l'écran, sélectionnez **Terminer** et procédez à la calibration avec toutes les têtes d'outils de votre imprimante.

## ÉTAPE 20 Ergot de calibration : préparation des pièces

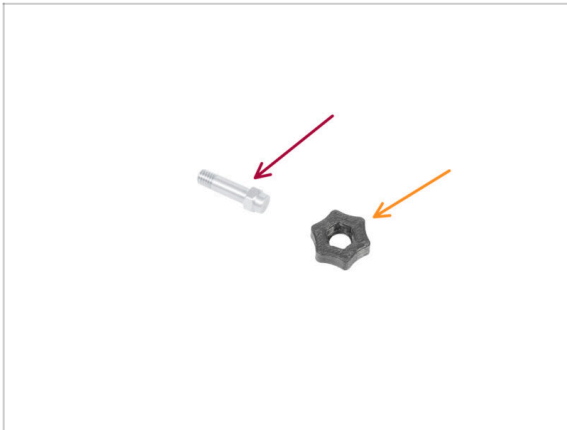

- Pour la prochaine étape, veuillez préparer :
- Ergot de calibration (1x)
- Calibration-pin-key (1x)

## ÉTAPE 21 Ergot de calibration : assemblage des pièces

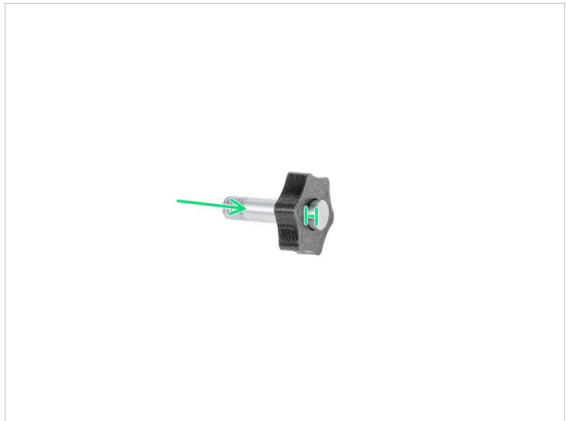
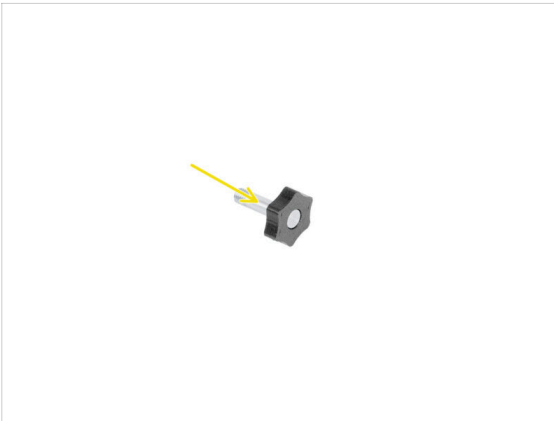

- Insérez l'ergot de calibration dans la pièce en plastique.
- Poussez l'ergot dans la pièce en plastique pour qu'il dépasse un peu sur le dessus.
- Bravo, l'ergot est préparé.

## ÉTAPE 22 Assistant : Calibration du Décalage des Outils



- Lors de la calibration du décalage, vous devrez visser l'ergot de calibration au centre du plateau chauffant.
- Cliquer sur *Continuer* pour démarrer la Calibration du Décalage des Outils.
- Ergot de calibration (1x)

## ÉTAPE 23 Assistant : Installation de la plaque

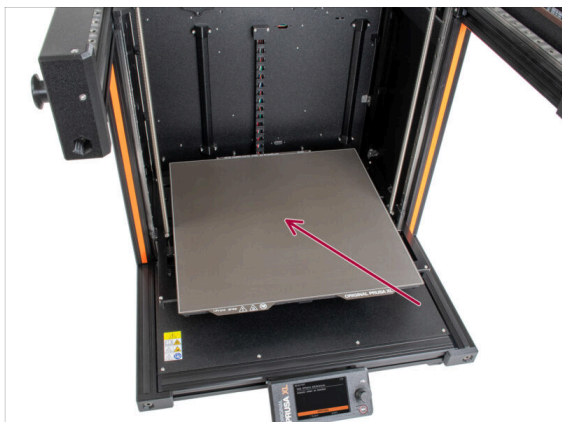

- Suivez les instructions de l'assistant à l'écran.
- Placez la plaque d'impression sur un plateau chauffant.
- ⓘ Maintenant, l'imprimante démarre une courte calibration.

## ÉTAPE 24 Assistant : Installation de l'ergot de calibration

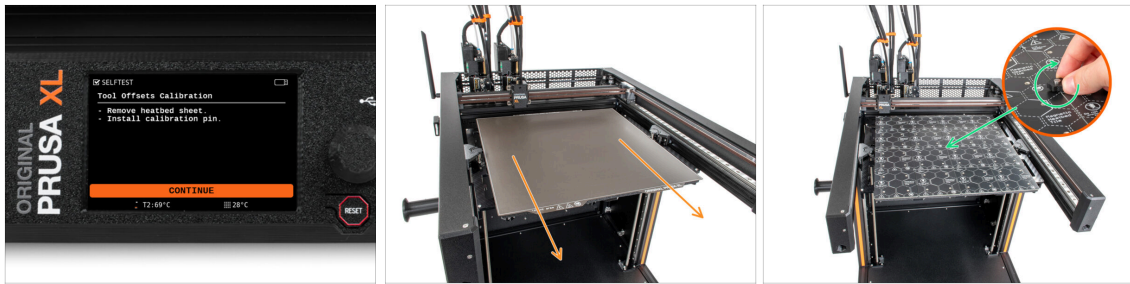

- Suivez les instructions de l'assistant à l'écran.
- Retirez la plaque d'impression du plateau chauffant.
- Installez l'ergot de calibration au milieu du plateau chauffant. Tournez l'ergot dans le sens des aiguilles d'une montre.
- ⓘ L'imprimante va maintenant calibrer les cinq têtes d'outils.

## ÉTAPE 25 Assistant : Calibration du décalage terminée

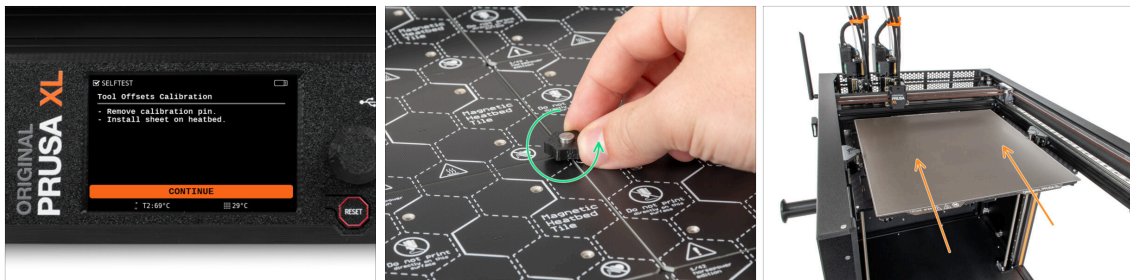

- Suivez les instructions de l'assistant à l'écran.
- Desserrez l'ergot de calibration du plateau chauffant et retirez-le. Tournez dans le sens antihoraire.
- Placez la plaque d'impression sur le plateau chauffant.
- ⓘ L'imprimante terminera la calibration.
- Bon travail ! La calibration du décalage est terminée.

## ÉTAPE 26 Ergot de calibration



- ◆ Insérez l'ergot de calibration dans le capteur de filament latéral.

## ÉTAPE 27 C'est fini

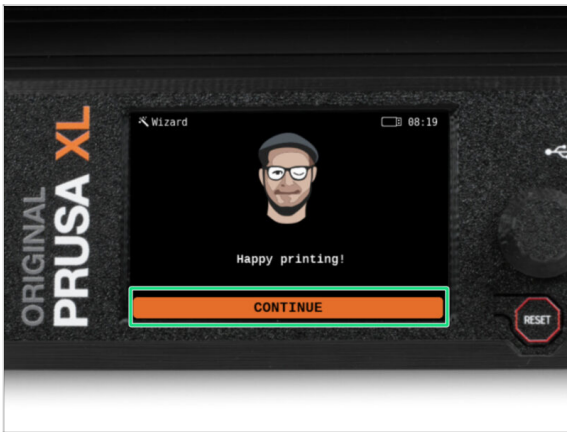

- ◆ **C'est tout, l'imprimante est prête à imprimer.** Néanmoins, suivez les instructions de ce manuel jusqu'à la fin.

## ÉTAPE 28 Récompensez vous !



Il semble que vous ayez tout assemblé et connecté avec succès. Sans aucun doute ;) **Toutes nos félicitations !** Vous méritez une grosse récompense pour cela. Mangez tous les ours en gomme restants... et n'oubliez pas de partager avec ceux qui vous ont soutenu lors de l'assemblage.

**i** **Saviez-vous que** les ours en gomme Haribo sont l'une des parties les plus importantes des instructions de montage des imprimantes Original Prusa.

## ÉTAPE 29 Guide rapide pour vos premières impressions



**📌** Maintenant, veuillez lire le **Manuel d'impression 3D**, qui est fait sur mesure pour votre imprimante et **suivez les instructions pour préparer correctement l'imprimante**. La dernière version est toujours disponible sous **ce lien**.

**⚠** Lisez les chapitres *Clause de non-responsabilité* et *Consignes de sécurité*.

## ÉTAPE 30 Modèles 3D imprimables

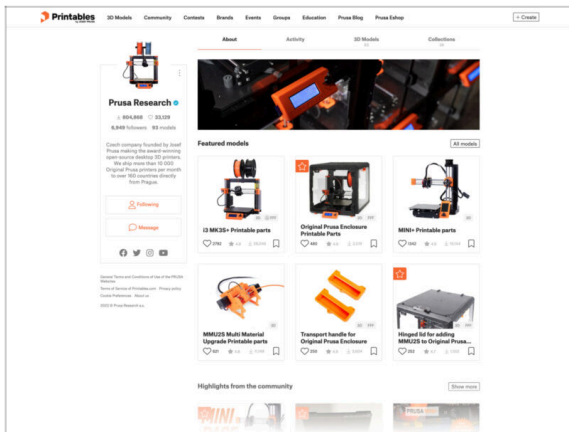

- ◆ **Félicitations ! Vous devriez être prêt à imprimer maintenant ;-)**
- ◆ Vous pouvez commencer par imprimer certains de nos objets de test regroupés sur la clé USB incluse - vous pouvez les consulter sur Printables.

## ÉTAPE 31 Base de connaissances Prusa

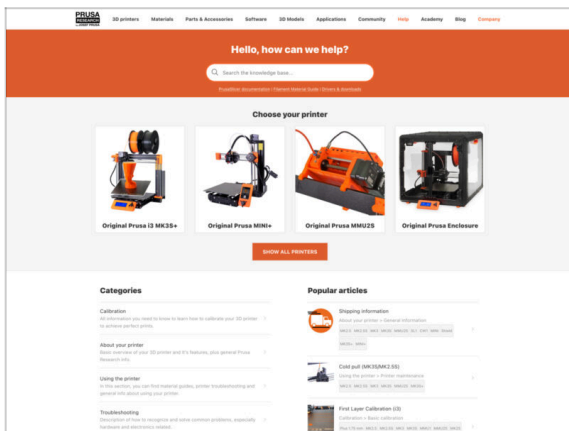

- ◆ Si vous rencontrez un quelconque problème, n'oubliez pas que vous pouvez toujours jeter un œil à notre base de connaissances à l'adresse [help.prusa3d.com](http://help.prusa3d.com)
- ◆ Nous ajoutons de nouveaux sujets chaque jour !

## ÉTAPE 32 Rejoignez Printables !

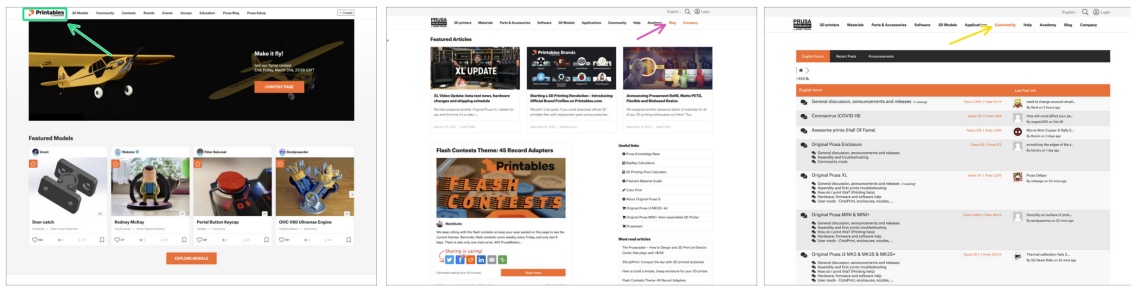

- **N'oubliez pas de rejoindre la plus grande communauté Prusa ! Téléchargez les derniers modèles en STL ou G-code adaptés à votre imprimante. Inscrivez-vous sur [Printables.com](https://www.printables.com)**
- **À la recherche d'inspiration pour de nouveaux projets ? Consultez notre blog pour les mises à jour hebdomadaires.**
- **Si vous avez besoin d'aide pour la construction, consultez notre forum et sa grande communauté :-)**
- **Tous les services partagent le même compte.**

# Journal des modifications

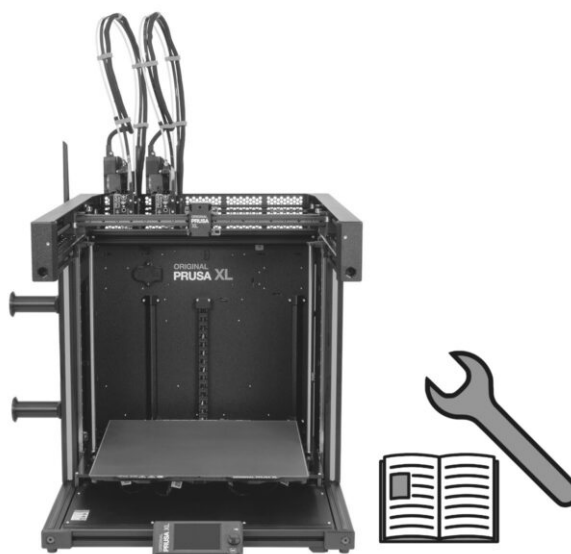

## ÉTAPE 1 Version history

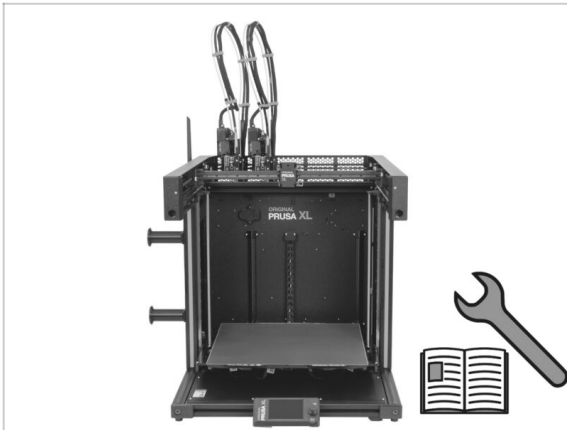

- Versions of the Original Prusa XL Single-Tool to Dual-head upgrade manual:
- 01/2024 - Initial version 1.00
- 05/2024 - Updated to version 1.01

---

## ÉTAPE 2 Changes to the manual (1)

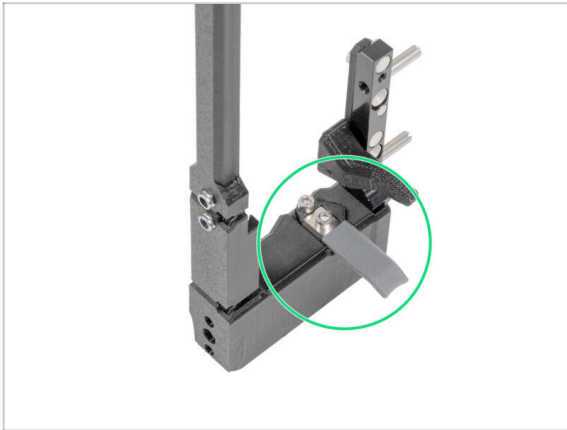

- 05/2024
  - Added information about the new gray nozzle seal.
- Manual version 1.01















