

Table des matières

1. Introduction	5
Étape 1 - Informations générales	6
Étape 2 - Comment naviguer dans le manuel	7
Étape 3 - Ce qui vous attend lors du déballage	8
Étape 4 - Outils dans l'emballage	9
Étape 5 - Guide des étiquettes	9
Étape 6 - Aide-mémoire	10
Étape 7 - Chaussette Prusa Nextruder	10
Étape 8 - ATTENTION : Manipulation du lubrifiant	11
Étape 9 - Voir les images en haute résolution	11
Étape 10 - Déballage de l'imprimante	12
Étape 11 - Nous sommes là pour vous !	13
2A. Déballage de l'imprimante	14
Étape 1 - Introduction	15
Étape 2 - Ouverture de l'emballage	15
Étape 3 - Ouverture de l'emballage	16
Étape 4 - Retrait des fixations	16
Étape 5 - Retrait des fixations	17
Étape 6 - Déballage de l'imprimante	17
Étape 7 - C'est l'heure des Haribo	18
Étape 8 - Hourra ! L'imprimante est prête pour la préparation	18
2B. Déballage de l'imprimante	19
Étape 1 - Introduction	20
Étape 2 - Ouverture de l'emballage	20
Étape 3 - Ouverture de l'emballage	21
Étape 4 - Retrait des inserts	21
Étape 5 - Retrait des inserts	22
Étape 6 - Retrait des inserts	22
Étape 7 - Déballage de l'imprimante	23
Étape 8 - L'imprimante est prête pour la configuration	23
3. Préparation de l'imprimante	24
Étape 1 - Outils nécessaires pour ce chapitre	25
Étape 2 - Information sur l'assemblage du faisceau de câbles du Nextruder	25
Étape 3 - Variante A - Assemblage du faisceau de câbles du Nextruder : préparation des pièces	26
Étape 4 - Variante A - Assemblage du faisceau de câbles du Nextruder	26
Étape 5 - Variante A - Assemblage du faisceau de câbles du Nextruder	27
Étape 6 - Variante A - Assemblage du faisceau de câbles du Nextruder	27
Étape 7 - Variante B - Assemblage du faisceau de câbles du Nextruder : préparation des pièces	28
Étape 8 - Variante B - Assemblage du faisceau de câbles du Nextruder	28
Étape 9 - Variante B - Assemblage du faisceau de câbles du Nextruder	29
Étape 10 - Variante B - Assemblage du faisceau de câbles du Nextruder	29
Étape 11 - Préparation de l'imprimante	30
Étape 12 - Installation de l'extrudeur : préparation des pièces	30
Étape 13 - Installation de l'extrudeur	31
Étape 14 - Fixation de l'extrudeur	31
Étape 15 - Guidage du câble de l'extrudeur	32
Étape 16 - Fixation du dock du Nextruder	33

Étape 17 - Inspection du dock	33
Étape 18 - Inspection du dock : vidéo	34
Étape 19 - Guidage du tube PTFE de l'extrudeur	34
Étape 20 - Versions de support de l'antenne Wi-Fi	35
Étape 21 - Version latérale : Connexion du câble de l'extrudeur	35
Étape 22 - Version latérale : Installation de l'antenne Wi-Fi : préparation des pièces	36
Étape 23 - Version latérale : Installation de l'antenne Wi-Fi	36
Étape 24 - Version arrière : Support d'antenne Wi-Fi : préparation des pièces	37
Étape 25 - Version arrière : Installation de l'antenne Wi-Fi : préparation de l'antenne	37
Étape 26 - Version arrière : Installation de l'antenne Wi-Fi : préparation de l'antenne	38
Étape 27 - Version arrière : Connexion du câble de l'extrudeur	38
Étape 28 - Version arrière : Installation du support d'antenne Wi-Fi	39
Étape 29 - Version arrière : recouvrement du XL-buddy-box	39
Étape 30 - Version arrière : Installation de l'antenne Wi-Fi : préparation des pièces	40
Étape 31 - Version arrière : Installation de l'antenne Wi-Fi	40
Étape 32 - Versions d'assemblage de support de bobine	41
Étape 33 - Support de bobine imprimé : préparation des pièces	41
Étape 34 - Support de bobine imprimé : réglage de l'écrou	42
Étape 35 - Support de bobine imprimé : Assemblage	42
Étape 36 - Support de bobine imprimé : Montage de l'assemblage	43
Étape 37 - Support de bobine moulé par injection : préparation des pièces	43
Étape 38 - Support de bobine moulé par injection : réglage de l'écrou	44
Étape 39 - Support de bobine moulé par injection : Assemblage	44
Étape 40 - Support de bobine moulé par injection : Préparation	45
Étape 41 - Support de bobine moulé par injection : montage de l'assemblage du support de bobine	45
Étape 42 - xLCD : préparation des pièces	46
Étape 43 - xLCD moulé par injection : câbles du xLCD	46
Étape 44 - xLCD moulé par injection : montage du xLCD	47
Étape 45 - Versions d'assemblage du xLCD imprimé	47
Étape 46 - Version A : préparation des pièces	48
Étape 47 - Version A : câbles du xLCD	48
Étape 48 - Version B : Préparation des pièces	49
Étape 49 - Version B : câbles du xLCD	49
Étape 50 - Version C : fixation du xLCD	50
Étape 51 - Montage du xLCD	50
Étape 52 - Récompensez-vous	51
Étape 53 - Presque fini !	51
4. Première mise en route	52
Étape 1 - Avant de commencer avec la Mono-outil	53
Étape 2 - Préparation de l'imprimante	53
Étape 3 - Mise à jour du firmware	54
Étape 4 - Vérification du type de ventilateur d'impression	54
Étape 5 - Configuration du ventilateur d'impression argenté	55
Étape 6 - Assistant : Configuration du réseau et de Prusa Connect	55
Étape 7 - Assistant : Tests de calibration	56
Étape 8 - Assistant - Test du capteur de force	57
Étape 9 - Assistant - Calibration des Capteurs de filament partie 1	57
Étape 10 - Assistant - Calibration des Capteurs de filament partie 2	58

Étape 11 - Assistant : pas à pas en phase	59
Étape 12 - C'est fini	60
Étape 13 - Chaussette pour Prusa Nextruder (En option)	60
Étape 14 - Guide rapide pour vos premières impressions	61
Étape 15 - Modèles 3D imprimables	61
Étape 16 - Donnez-nous votre retour	62
Étape 17 - Base de connaissances Prusa	62
Étape 18 - Rejoignez Printables !	63
Étape 19 - C'est l'heure des Haribo !	63
Journal des modifications	64
Étape 1 - Historique des versions	65
Étape 2 - Modifications du manuel (1)	65
Étape 3 - Modifications du manuel (2)	66
Étape 4 - Modifications du manuel (3)	66
Étape 5 - Modifications du manuel (4)	67
Étape 6 - Modifications du manuel (5)	67
Étape 7 - Modifications du manuel (6)	68

1. Introduction



ÉTAPE 1 Informations générales

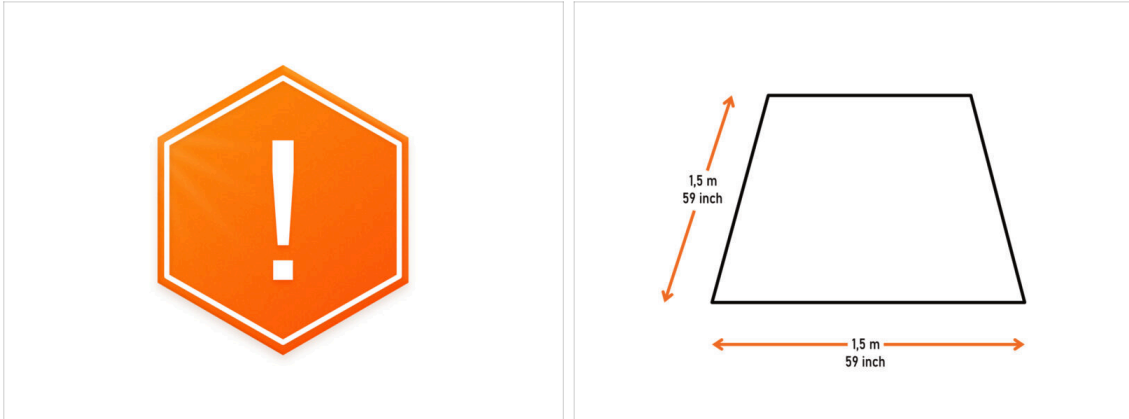

 **Le colis avec l'imprimante est lourd !** Demandez toujours à une autre personne de vous aider pour la manipulation.

- Pour l'assemblage, préparez un établi propre avec un espace d'au moins 1,5 m x 1,5 m (59 po x 59 po).
- Nous vous recommandons d'avoir une lumière vive au-dessus de votre établi. Certaines parties de l'imprimante sont sombres et un éclairage insuffisant pourrait rendre l'assemblage plus difficile.

ÉTAPE 2 Comment naviguer dans le manuel

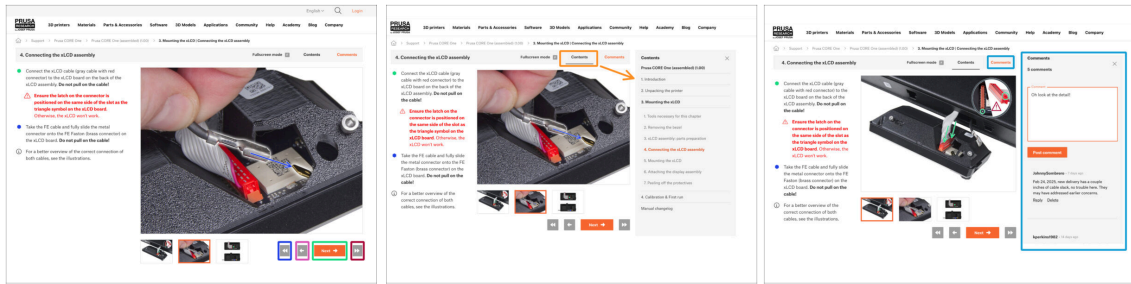

- ◆ Utilisez les boutons de navigation graphique dans le coin inférieur droit ou les touches fléchées de votre clavier :
 - ◆ **Bouton Suivant / Touche flèche droite** - Passe à l'image suivante, ou à l'étape suivante s'il s'agit de la dernière image de l'étape.
 - ◆ **Bouton flèche gauche / Touche flèche gauche** - Passe à l'image précédente, ou à l'étape précédente s'il s'agit de la première image de l'étape.
 - ◆ **Bouton de lecture arrière / Touche fléchée vers le haut** - Passe à l'étape précédente.
 - ◆ **Bouton Lecture avant (Suivant) / Touch flèche vers le bas** - Passe à l'étape suivante.
 - ◆ Cliquez sur **Contenu** pour développer la liste complète des étapes de ce guide. Cela vous permet de passer à n'importe quelle étape, quelle que soit la séquence.
 - ◆ Cliquez sur **Commentaires** pour ouvrir la discussion sur une étape spécifique et laisser votre avis.

ÉTAPE 3 Ce qui vous attend lors du déballage

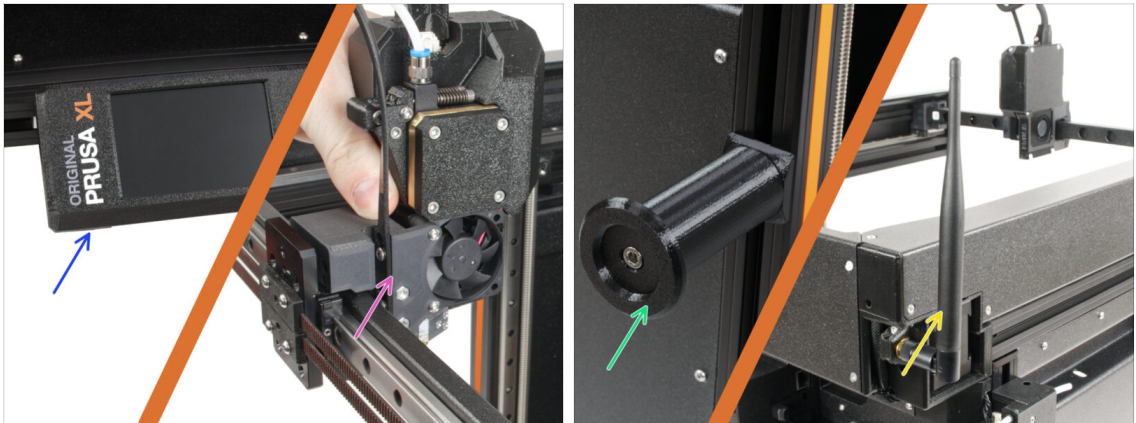

❶ En raison du transport, certaines des pièces fragiles doivent être emballées en toute sécurité séparément dans l'emballage de l'imprimante. Ce manuel vous guidera tout au long de l'installation de ces pièces sur l'imprimante.

● **Ces pièces seront installées :**

- Assemblage du LCD
- Assemblage de l'extrudeur mono-outil
- Support de bobine
- Antenne Wi-Fi

ÉTAPE 4 Outils dans l'emballage



● L'emballage contient :

ⓘ Certains outils sont principalement destinés à la maintenance régulière de l'imprimante. Vous n'en aurez pas besoin pour ce manuel. Au début du chapitre d'assemblage se trouve une liste des outils nécessaires.

● Clé Torx TX6, TX8, TX10

● Clé Allen 2,5 mm, 4,0 mm

● Clé 13-16

● Clé universelle

● Tournevis T10

● Tournevis Philips PH2

● Pince à bec fin

● L'emballage de l'imprimante contient un lubrifiant destiné à la maintenance. Pas besoin de l'appliquer lors du montage. Il existe un manuel en ligne dédié à la Maintenance régulière de l'imprimante.

ÉTAPE 5 Guide des étiquettes



● Toutes les boîtes et sachets contenant les pièces pour la construction sont étiquetés.

● Le sachet LCD Fasteners comprend une pièce de rechange supplémentaire pour chaque pièce contenue dans le sachet. La quantité de pièces de rechange est inscrite sur l'étiquette. Ce nombre est inclus dans le nombre total de chaque type de pièce.

ÉTAPE 6 Aide-mémoire

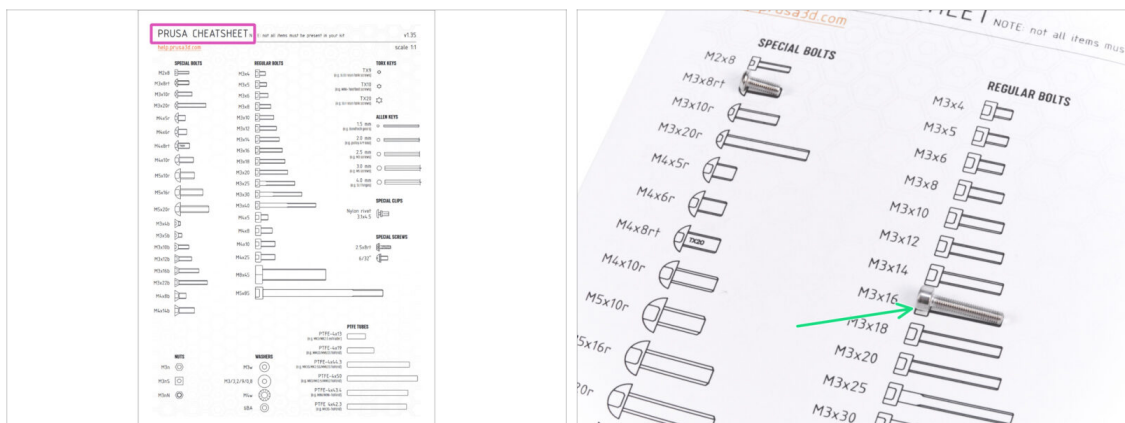

- Votre colis contient une lettre, au dos de laquelle se trouve un Aide-mémoire avec des dessins de toute la visserie nécessaire.
- Les dessins de la visserie sont à l'échelle 1:1, vous pouvez donc comparer la taille en plaçant la visserie sur le papier pour vous assurer que vous utilisez le bon type.
- ⓘ Vous pouvez la télécharger sur notre site help.prusa3d.com/cheatsheet. Imprimez-la à 100 %, ne la redimensionnez pas, sinon cela ne fonctionnera pas.

ÉTAPE 7 Chaussette Prusa Nextruder



- Une chaussette en silicone Nextruder est fournie avec chaque pack de Nextruder.
- L'installation de la chaussette Prusa du Nextruder est recommandée, mais facultative. Nous fournirons des détails sur la façon de l'installer plus tard dans le guide.
- ⓘ La fonction principale d'une chaussette en silicone est de maintenir stable la température dans le bloc de chauffe, ce qui améliore les performances de l'imprimante.
- ⓘ En outre, elle garde votre hotend propre de la saleté des filaments et la protège au cas où l'impression se détacherait de la surface d'impression.

ÉTAPE 8 ATTENTION : Manipulation du lubrifiant

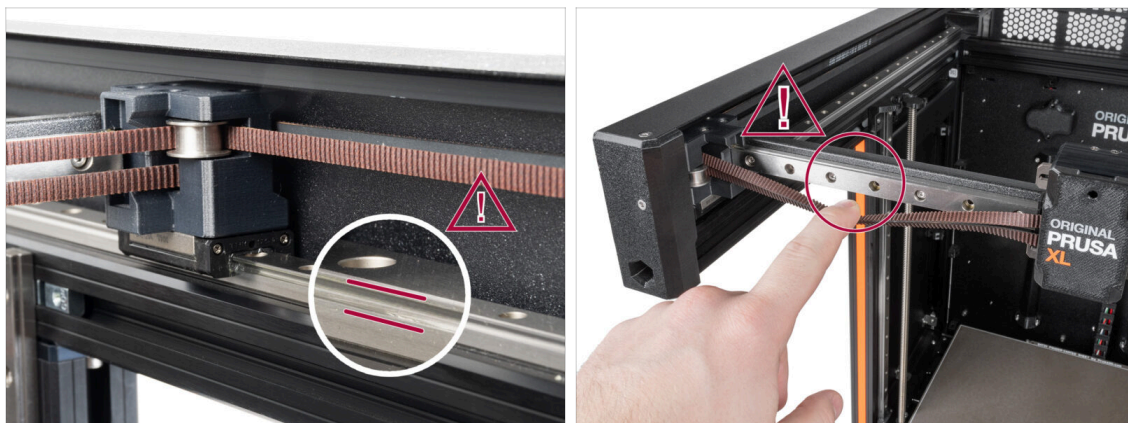

- ⚠ **ATTENTION** : Évitez tout contact direct de la peau avec le lubrifiant utilisé pour les rails linéaires de cette imprimante. En cas de contact, lavez-vous immédiatement les mains. Surtout avant de manger, de boire ou de toucher votre visage.
- ◆ Le lubrifiant s'accumule dans les roulements de l'imprimante, principalement dans les canaux du rail linéaire.

ÉTAPE 9 Voir les images en haute résolution

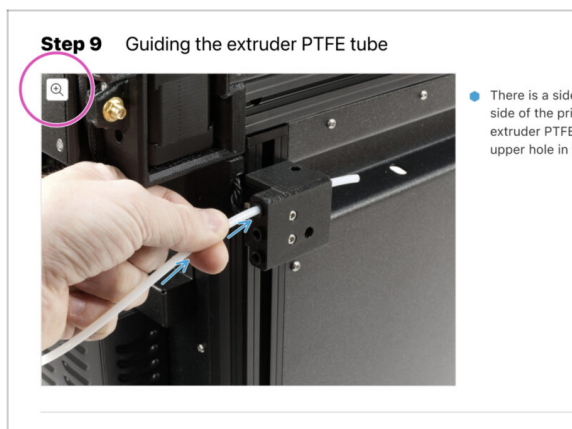

- ⓘ Lorsque vous parcourez le guide sur help.prusa3d.com, vous pouvez voir les images originales en haute résolution pour plus de clarté.
- ◆ Passez votre curseur sur l'image et cliquez sur le bouton Loupe ("Voir l'originale") dans le coin supérieur gauche.

ÉTAPE 10 Déballage de l'imprimante



- ◆ Il existe deux versions de l'emballage de l'imprimante. Les premières unités expédiées ont l'**Embarrage A**. Les derniers lots ont été expédiés dans l'**Embarrage B**.
- ⓘ L'imprimante elle-même à l'intérieur de la boîte est la même. Seuls le processus d'emballage et de déballage diffère.
- ◆ La **version de l'emballage A** a des étiquettes adhésives sur la boîte. Si vous disposez de cette version, passez au chapitre 2A. Déballage de l'imprimante.
- ◆ **Version de l'emballage B**. Cette version se distingue facilement grâce à l'image d'une imprimante sur la boîte. Si vous disposez de cette version, passez au chapitre 2B. Déballage de l'imprimante.

ÉTAPE 11 Nous sommes là pour vous !

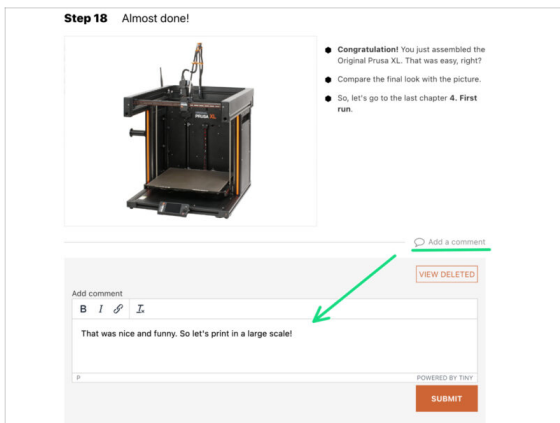
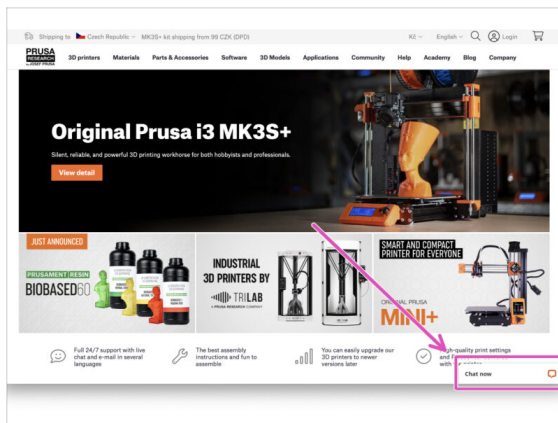



- Perdu dans les instructions ? Une vis manquante ou une pièce imprimée abîmée ? **Dites-le nous !**
- Vous pouvez nous contacter en utilisant les moyens suivants :
 - Commentaires sous chaque étape.
 - Notre chat en direct 24/7 sur shop.prusa3d.com
 - En écrivant un e-mail à info@prusa3d.com
- Êtes-vous prêt à vous lancer dans l'assemblage ? Passons au chapitre 2. Déballage de l'imprimante.

2A. Déballage de l'imprimante







ÉTAPE 1 Introduction



-  **Le colis avec l'imprimante est lourd !** Demandez toujours à une autre personne de l'aide pour la manipulation.
-  **Si des enfants sont impliqués, surveillez-les toujours pour éviter les blessures.**
-  **Nous vous recommandons de conserver tous les éléments d'emballage** au cas où vous décideriez d'envoyer l'imprimante en réparation.

ÉTAPE 2 Ouverture de l'emballage



-  Placez le paquet sur un endroit stable. **Assurez-vous que le paquet est orienté vers le haut.** Notez les flèches sur la boîte.
-  La boîte est équipée de deux tirettes faciles à déchirer. Elles séparent la boîte en deux parties.
-  Trouvez les tirettes sur le bord des deux côtés longs de l'emballage.
-  Décollez toute la bande à déchirer pour diviser la boîte.

ÉTAPE 3 Ouverture de l'emballage



- i** Les tirettes sont conçues pour se recouvrir l'une sur l'autre, **peu importe par laquelle vous commencez.**
- ◆** Déchirer les tirettes des deux côtés pour séparer complètement la boîte. Une tirette ouvre deux côtés, le plus long et le plus court.
- ◆** Maintenant, la partie supérieure est séparée de la partie inférieure.
- ◆** Faites glisser la partie supérieure pour séparer la boîte vers le haut par les poignées.

ÉTAPE 4 Retrait des fixations



- ⚠** Il y a des fixations en carton qui contiennent les pièces nécessaires à l'assemblage. **Ne les jetez pas !**
- ◆** Retirez la fixation supérieure avant avec les pièces à l'intérieur et placez-la en lieu sûr. Nous aurons besoin de ces pièces plus tard.
- i** Votre imprimante peut différer légèrement de celle présentée sur les photos. Cela n'affecte pas le guide ; les photos sont à titre illustratif uniquement.

ÉTAPE 5 Retrait des fixations



⚠ Les fixations en carton contiennent les pièces nécessaires à l'assemblage. **Ne les jetez pas !**

- 🟠 Sortez le Prusament inclus.
- 🟡 La fixation est déverrouillée, retirez la fixation supérieure arrière de l'imprimante.
- 🟢 Tirez le carton pour déverrouiller la boîte inférieure de la partie principale de la boîte inférieure et retirez-la.

i If there is a test print on your print sheet, remove it by carefully lifting the corner of the print sheet where the print is located. Slightly bending the print sheet like this will make the print snap out from the surface.

ÉTAPE 6 Déballage de l'imprimante

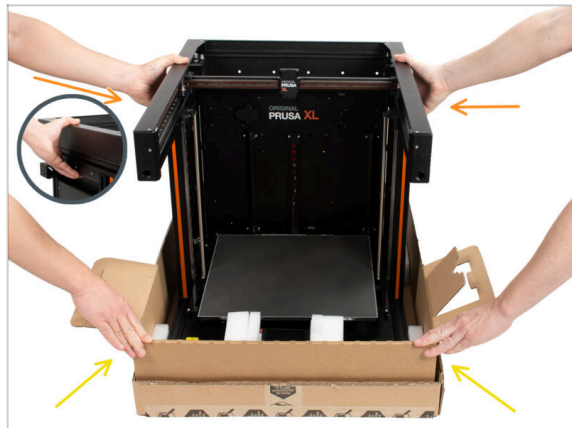

- 🟠 Utilisez les poignées latérales des deux côtés de l'imprimante pour la manipuler.
- ⚠** **Ne tenez pas l'imprimante par les profilés métalliques supérieurs !!!** Sinon, vous risquez de déformer l'imprimante et d'endommager l'éclairage LED à l'intérieur des profilés.
- ⚠** Manipulez l'imprimante à deux.
- 🟡 Tenez la boîte inférieure et sortez l'imprimante. Placez-la dans une zone dédiée.

ÉTAPE 7 C'est l'heure des Haribo

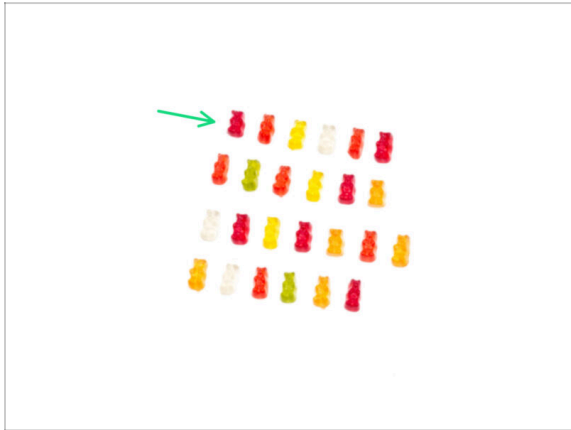

- Ouvrez soigneusement et silencieusement le sachet contenant les ours en gomme Haribo. Un haut niveau de bruit pourrait attirer les prédateurs à proximité !
- Sortez quelques ours en gomme et placez-les sur une surface propre. Séparez le groupe en quatre rangées comme indiqué sur la photo. Fermez le sac et mettez-le de côté pour le moment.
- Mangez la première rangée : six ours en gomme.
- (i) Saviez-vous que les ours en gomme ont été créés pour la première fois par un fabricant de bonbons allemand nommé Hans Riegel dans les années 1920 ?

ÉTAPE 8 Hourra ! L'imprimante est prête pour la préparation



- Bon travail ! Vous venez de déballer toutes les pièces nécessaires à la préparation de l'imprimante.
- Allez maintenant au chapitre **3. Préparation de l'imprimante.**

2B. Déballage de l'imprimante



ÉTAPE 1 Introduction

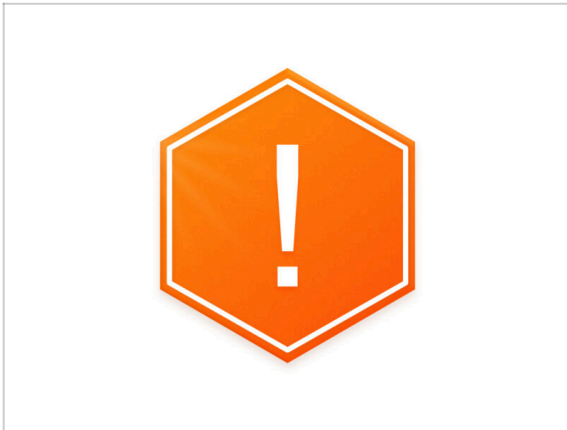

⚠ Le colis de l'imprimante est lourd !
Demandez à quelqu'un de vous aider.

⚠ Si des enfants vous aident lors du montage, surveillez-les toujours pour éviter les blessures.

i Nous vous recommandons de conserver tous les éléments d'emballage au cas où vous décideriez de renvoyer l'imprimante en réparation.

ÉTAPE 2 Ouverture de l'emballage

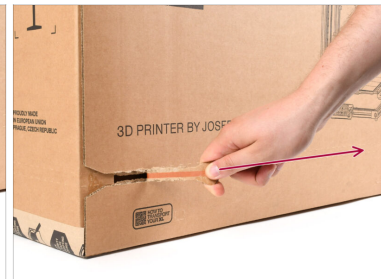

- Placez le colis sur une surface stable. **Assurez-vous que l'emballage est orienté vers le haut.** Voir l'étiquette de transport.
- L'emballage est équipé d'une bande déchirable qui divise la boîte en deux parties.
- Décollez toute la bande à déchirer pour diviser la boîte.

ÉTAPE 3 Ouverture de l'emballage



● Retirez la partie supérieure de la boîte en la soulevant.

⚠ **A l'intérieur, il y a des inserts en carton qui contiennent les pièces nécessaires à l'assemblage. Ne les jetez pas !**

ⓘ Votre imprimante peut différer légèrement de celle présentée sur les photos. Cela n'affecte pas le guide ; les photos sont à titre illustratif uniquement.

● Retirez les oursons en gomme Haribo du fond de la boîte et mettez-les de côté. Nous les libérerons bientôt de captivité.

● Retirez la lettre de bienvenue, qui contient également l'aide-mémoire. **Ne jetez pas la lettre de bienvenue !**

ÉTAPE 4 Retrait des inserts

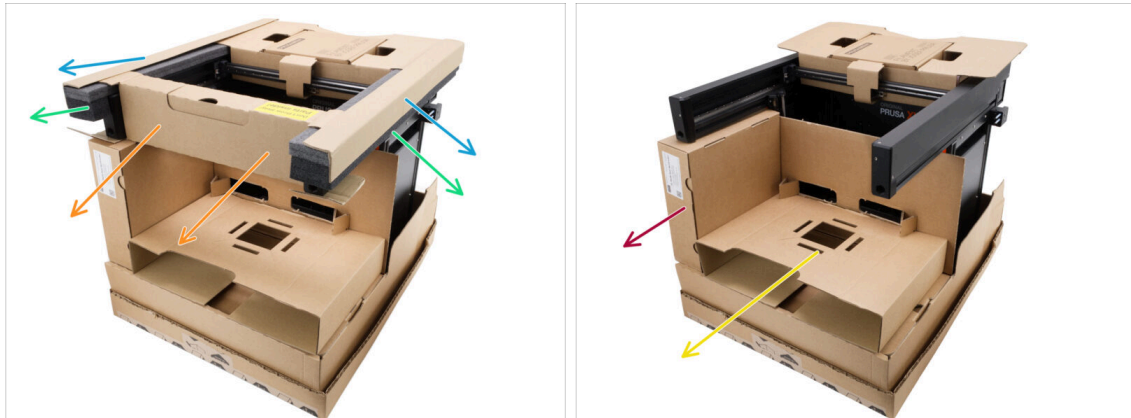

● Retirer les fixations de protection supérieures en carton durci.

● Retirez les fixations supérieures en mousse.

● Retirez l'insert en carton avant supérieur. Il y a plusieurs pièces à l'intérieur ; veillez à ne pas les perdre lorsque vous retirez l'insert en carton.

● Retirez l'insert en carton à côté de la boîte de Nextruder.

● Retirez la boîte de Nextruder

ÉTAPE 5 Retrait des inserts



- Soulevez les deux rabats situés sur le côté de l'insert en carton avant, pliez le côté vertical vers le bas et retirez l'insert.
- Retirez la boîte avec le Prusament sur le dessus.
- Retirez l'impression de test de la plaque d'impression.

ÉTAPE 6 Retrait des inserts



- Il y a une petite découpe dans l'insert en carton supérieur qui le verrouille sur le cadre de l'imprimante. Tirez dessus pour décrocher l'insert.
- Décochez la bande de protection en carton qui entoure l'axe X.
- Les pièces de l'imprimante sont stockées à l'intérieur de l'insert en carton supérieur ! Assurez-vous de ne pas les perdre !
- Soulevez l'ensemble de l'insert et retirez-le.

ÉTAPE 7 Déballage de l'imprimante



- ◆ Utilisez les poignées latérales de l'imprimante pour la soulever.
- ◆ Maintenez le fond de la boîte en place en le maintenant enfoncé pendant que vous soulevez l'imprimante.
- ⚠ **Ne soulevez pas l'imprimante par les profilés métalliques supérieurs !!!** Sinon, vous risquez de déformer les pièces de l'imprimante et d'endommager les pièces telles que l'éclairage LED à l'intérieur.
- ⚠ **Ne soulevez pas l'imprimante seul ;** demandez à quelqu'un de vous aider à soulever l'imprimante par la poignée située sur le côté de l'imprimante.

ÉTAPE 8 L'imprimante est prête pour la configuration



- ◆ Bon travail ! L'imprimante est prête pour l'étape suivante :
- ◆ Visitez le chapitre 3. **Préparation de l'imprimante.**

3. Préparation de l'imprimante



ÉTAPE 1 Outils nécessaires pour ce chapitre

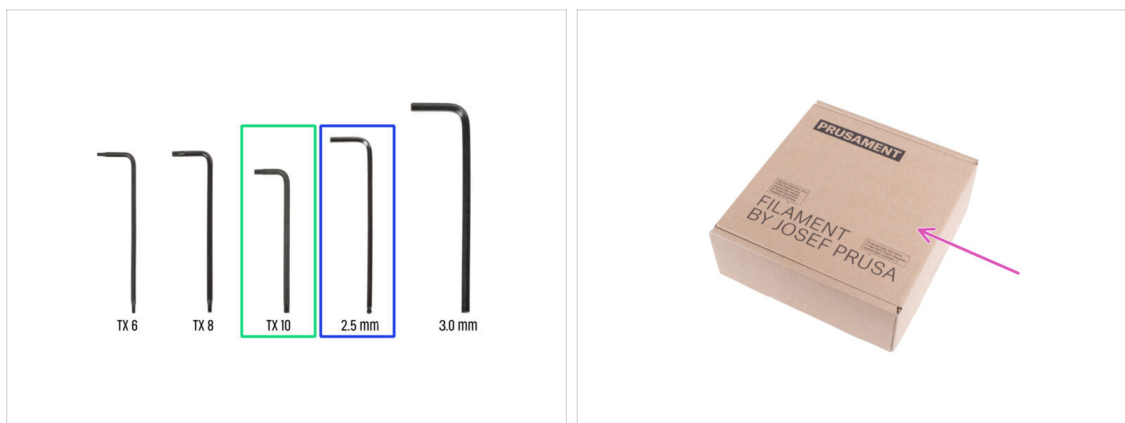

● Pour ce chapitre, veuillez préparer :

- Clé Torx TX 10
- Clé Allen de 2,5 mm
- Utilisez une boîte en carton comme protection du plateau chauffant pendant l'installation. Utilisez l'une des boîtes de Nextruder que vous avez reçues avec votre imprimante.

ÉTAPE 2 Information sur l'assemblage du faisceau de câbles du Nextruder



① À partir d'avril 2025, vous pourrez recevoir un nouveau faisceau de câbles.

- **Variante A** : Le faisceau de câbles est déconnecté du Nextruder et doit être fixé en premier. Le connecteur du faisceau de câbles sera fixé avec deux vis. Passez à l'étape suivante →

⚠ **Anciennes versions, il existe deux variantes :**

- **Variante B** : Le faisceau de câbles est déconnecté du Nextruder et doit être fixé en premier. Il n'y a pas de trous pour les vis sur le connecteur du faisceau de câbles. Veuillez passer à cette étape : **Variante B - Assemblage du faisceau de câbles du Nextruder : préparation des pièces**
- **Variante C** : Le faisceau de câbles est déjà fixé au Nextruder. Veuillez passer à cette étape : **Préparation de l'imprimante**

ÉTAPE 3 Variante A - Assemblage du faisceau de câbles du Nextruder : préparation des pièces : préparation des pièces

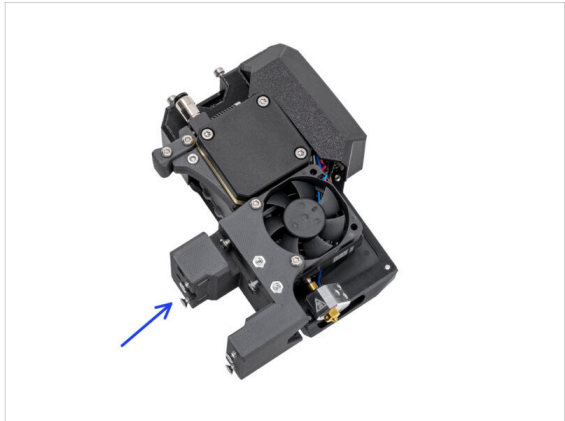

● Pour les étapes suivantes, merci de préparer :

- Faisceau de câbles du Nextruder (1x)
- Nextruder (1x)

ÉTAPE 4 Variante A - Assemblage du faisceau de câbles du Nextruder



- À l'aide du tournevis Torx T10, desserrez les deux vis mises en évidence à l'intérieur du Nextruder.
- Accrochez les ouvertures en trou de serrure de la plaque flexible du faisceau de câbles sur les têtes de vis.
- Assurez-vous que la partie du faisceau avec le câble et le connecteur est orientée vers le haut de l'extrudeur, comme on le voit sur la photo.
- ⚠ Le faisceau de câbles doit être installé exactement de la même manière que sur la photo ; avec le câble en haut et le tube PTFE semi-transparent en bas.

ÉTAPE 5 Variante A - Assemblage du faisceau de câbles du Nextruder

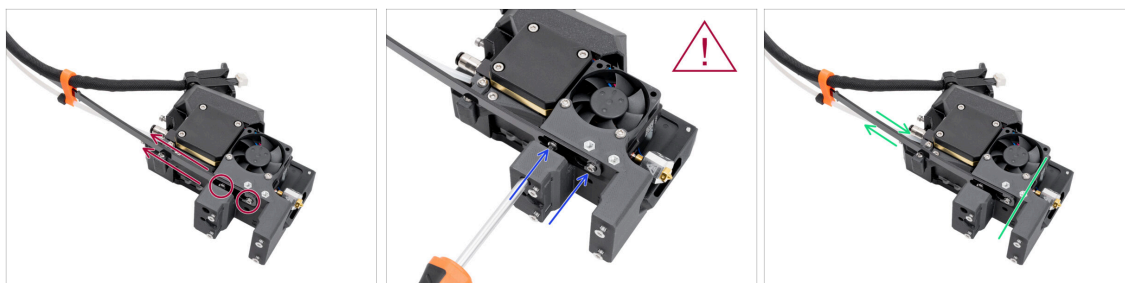

- ◆ Tirez la ligne flexible vers le haut afin que les vis s'engagent dans la partie la plus étroite des ouvertures en trou de serrure.
- ⚠ Vérifiez que les deux vis sont engagées.
- ◆ Pendant que les vis sont placées dans les parties les plus étroites des ouvertures, serrez-les à l'aide du tournevis Torx T10.
- ◆ Vérifiez que la partie flexible du faisceau de câbles est maintenue fermement contre le corps de l'extrudeur.

ÉTAPE 6 Variante A - Assemblage du faisceau de câbles du Nextruder



- ◆ Insérez le tube PTFE semi-transparent dans le raccord M5-4 du Nextruder. Poussez-le à fond.
- ◆ Retirez deux vis M3x10 du haut du Nextruder.
- ◆ Fixez le connecteur du câble au sommet du Nextruder. Insérez et fixez deux vis M3x10 à l'aide d'une clé Allen de 2,5 mm.
- ◆ Bien ! Votre Nextruder est prêt pour l'étape suivante.

ÉTAPE 7 Variante B - Assemblage du faisceau de câbles du Nextruder : préparation des pièces : préparation des pièces

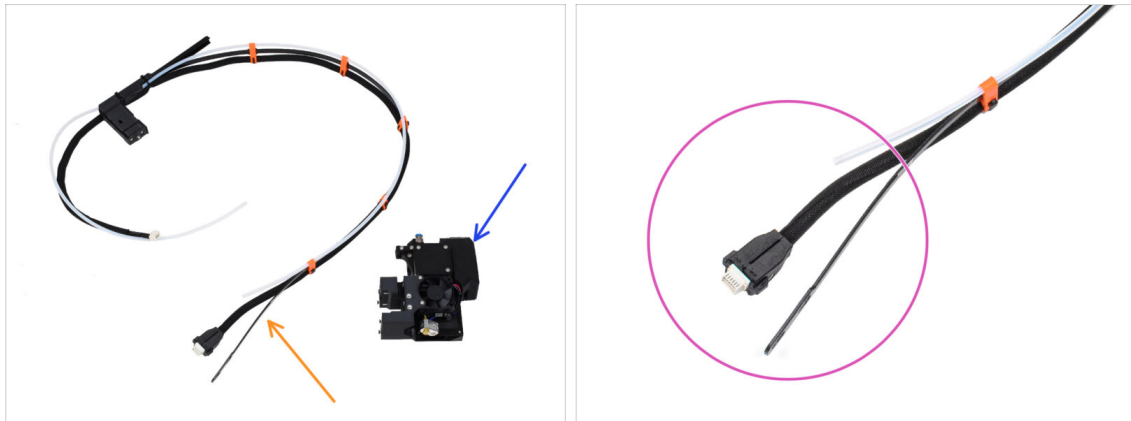

■ Pour les étapes suivantes, merci de préparer :

- Faisceau de câbles du Nextruder (1x)
- Nextruder (1x)
- C'est la fin du faisceau de câbles du Nextruder que nous allons fixer au Nextruder à l'étape suivante. Il se compose d'un connecteur de câble, d'une plaque flexible et d'un tube PTFE semi-transparent.

ÉTAPE 8 Variante B - Assemblage du faisceau de câbles du Nextruder

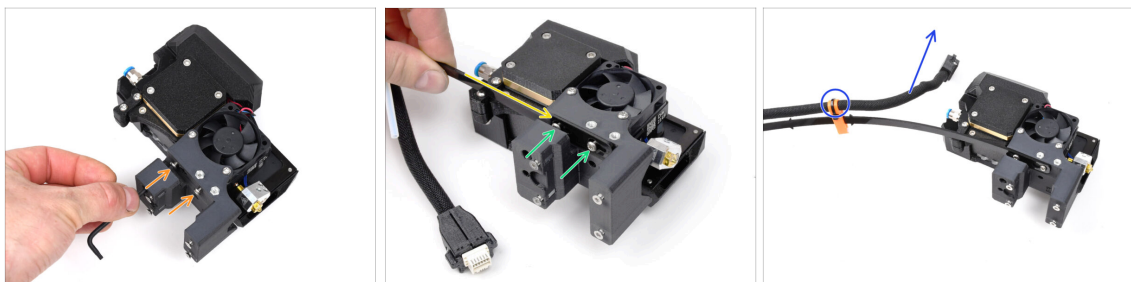

- À l'aide de la clé T10, desserrez les deux vis marquées à l'intérieur du Nextruder.
 - Accrochez les ouvertures en trou de serrure de la plaque flexible du faisceau de câbles sur les têtes de vis.
 - À l'aide d'un tournevis T10, serrez les deux vis marquées à l'intérieur de l'extrudeur.
 - Assurez-vous que la partie du faisceau avec le câble et le connecteur est orientée vers le haut de l'extrudeur, comme on le voit sur la photo.
- ⚠ Le faisceau de câbles doit être installé exactement de la même manière que sur la photo ; avec le câble en haut et le tube PTFE semi-transparent en bas.

ÉTAPE 9 Variante B - Assemblage du faisceau de câbles du Nextruder

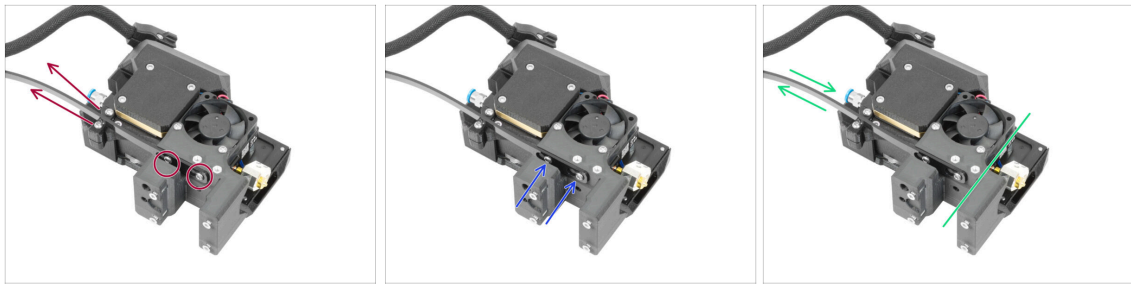

- ◆ Tirez la ligne flexible vers le haut afin que les vis s'engagent dans la partie la plus étroite des ouvertures en trou de serrure.
- ⚠ Vérifiez que les deux vis sont engagées.
- ◆ Pendant que les vis se trouvent dans les parties les plus étroites des ouvertures, serrez-les à l'aide de la clé T10.
- ◆ Vérifiez que la partie flexible du faisceau de câbles est maintenue fermement contre le corps de l'extrudeur.

ÉTAPE 10 Variante B - Assemblage du faisceau de câbles du Nextruder



- ◆ Fixez le connecteur du câble dans la partie supérieure du nextruder.
- ◆ Insérez le tube PTFE semi-transparent dans le raccord FESTO du Nextruder. Poussez-le à fond.
- ⓘ À partir de septembre 2024, vous pourrez recevoir un nouveau Raccord M5-4 noir. L'assemblage et la fonctionnalité restent identiques au bleu.
- ◆ Bien ! Votre Nextruder est prêt pour la prochaine étape.

ÉTAPE 11 Préparation de l'imprimante

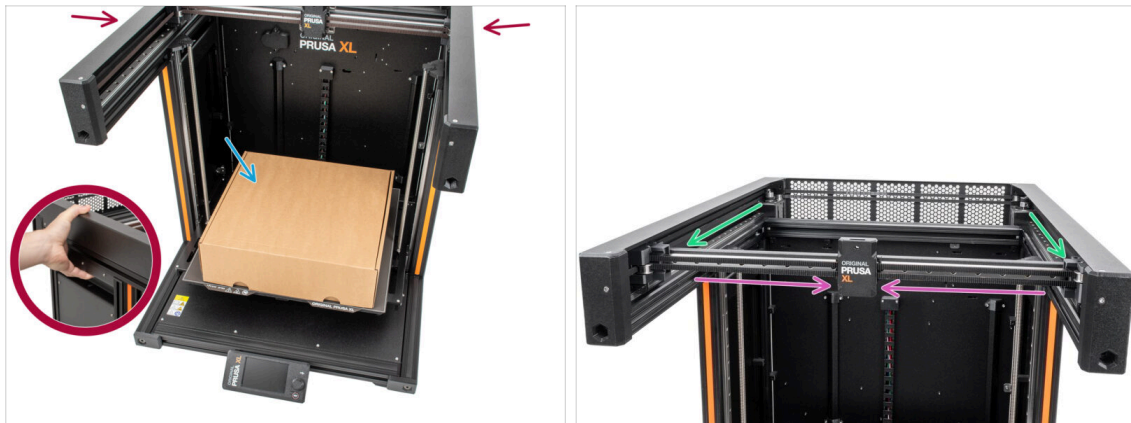

- ❶ Désormais, la **configuration est la même** à la fois pour la **Variante A** et la **Variante B**.
- 🔴 Rappel : Pour manipuler l'imprimante, **saisissez toujours les poignées des deux côtés de l'imprimante**. Ne soulevez pas l'imprimante par les profilés aluminium ou les profilés en tôle situés sur le dessus.
- ❶ Dans les étapes suivantes, nous travaillerons avec des outils et installerons l'extrudeur au-dessus du plateau chauffant. Protégez la surface d'impression contre tout dommage éventuel. Une boîte de Nextruder vide peut servir à cet effet.
- 🔵 Placez la boîte en carton vide approximativement sur la partie centrale avant du plateau chauffant.
- 🟢 Déplacez manuellement l'assemblage de l'axe X jusqu'à l'avant de l'imprimante.
- 🟡 Déplacez le X-carriage approximativement au centre de l'axe X.

ÉTAPE 12 Installation de l'extrudeur : préparation des pièces

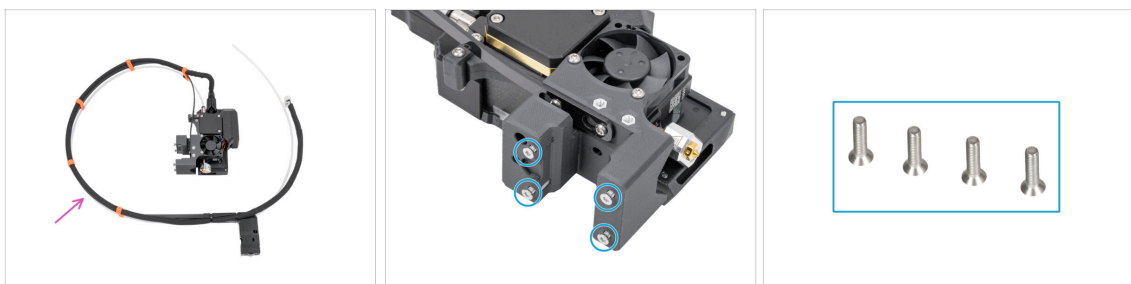

- 🔴 **Pour les étapes suivantes, merci de préparer :**
- 🟡 Assemblage de l'extrudeur mono-outil (1x)
- ❶ En raison des tests minutieux de chaque imprimante avant son expédition, il peut y avoir un petit résidu de filament sur la buse de l'extrudeur.
- 🔵 Retirez quatre vis M3x12bT (à tête fraisée) du corps de l'extrudeur et mettez-les de côté. Vous en aurez besoin à l'étape suivante.

ÉTAPE 13 Installation de l'extrudeur

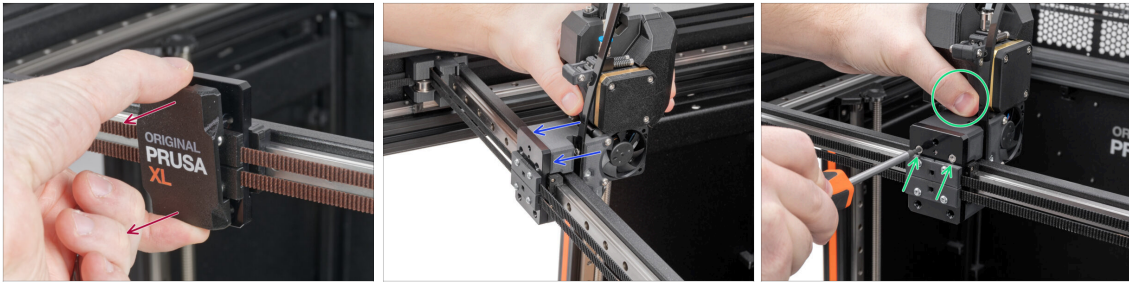

- ◆ Retirez le x-carrage-cover du X-carrage.
- ◆ Par l'arrière du X-carrage, fixez l'assemblage de l'extrudeur au X-carrage. Voir la bonne orientation de l'extrudeur.
- ◆ Maintenez l'extrudeur et fixez-le en insérant et en serrant deux vis M3x12bT dans les trous de vis supérieurs. **Ne serrez pas complètement les vis pour le moment !**

ÉTAPE 14 Fixation de l'extrudeur

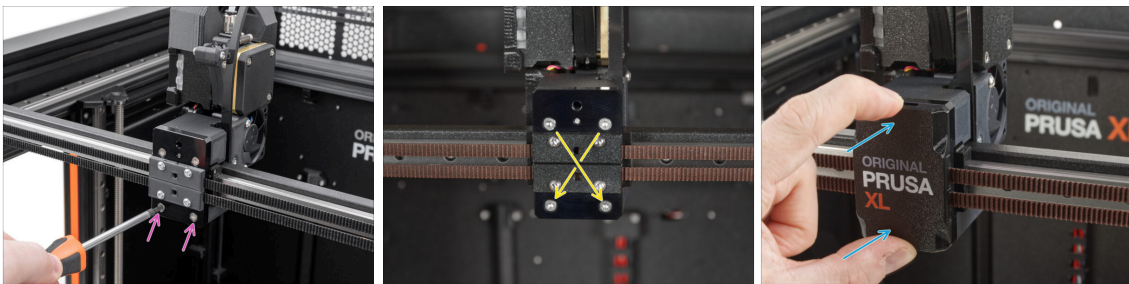

- ◆ Insérez et serrez deux vis M3x12bt dans les trous inférieurs du X-carrage pour fixer l'assemblage de l'extrudeur. **Ne serrez pas complètement les vis pour le moment !**
- ◆ Serrez complètement les quatre vis **en diagonale** pour fixer l'assemblage de l'extrudeur.
- ◆ Remettez le x-carrage-cover en place sur le X-carrage. Vous devez sentir un léger "clic" pour vous assurer que le cache s'adapte à la pièce.
- ⓘ Retirez la boîte en carton de Prusament du plateau chauffant.

ÉTAPE 15 Guidage du câble de l'extrudeur

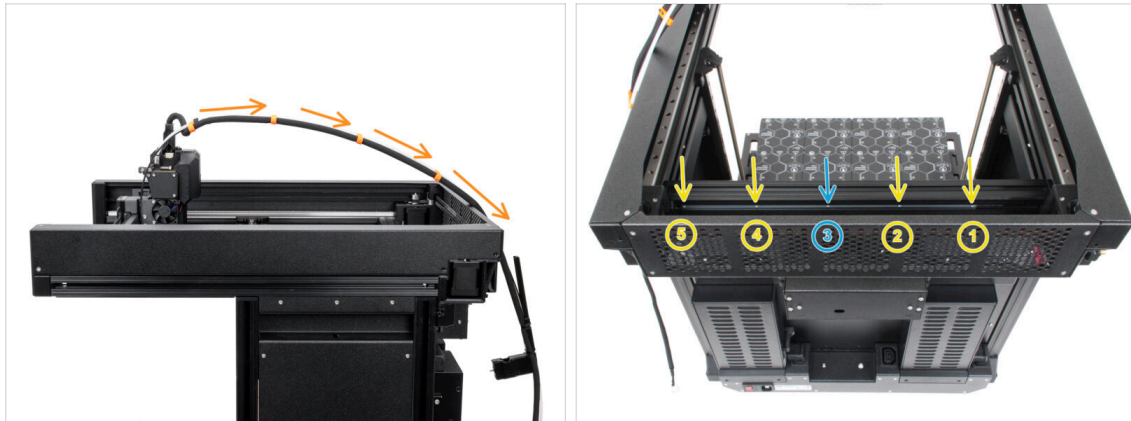

- Guidez librement le faisceau de câbles de l'extrudeur avec le tube PTFE par dessus l'imprimante vers l'arrière.
- ⬛ Retournez l'imprimante de manière à ce que le côté du bloc d'alimentation soit face à vous.
- Localisez le profilé métallique long (tch-mounting-insert) à l'arrière du profilé supérieure. Il comporte cinq ouvertures filetées.
- Il y a une vis dans le long profilé métallique qui fixe la pièce pendant le transport. À l'aide de la clé Allen, retirez la vis du profilé. Gardez-la comme pièce de rechange.

ÉTAPE 16 Fixation du dock du Nextruder

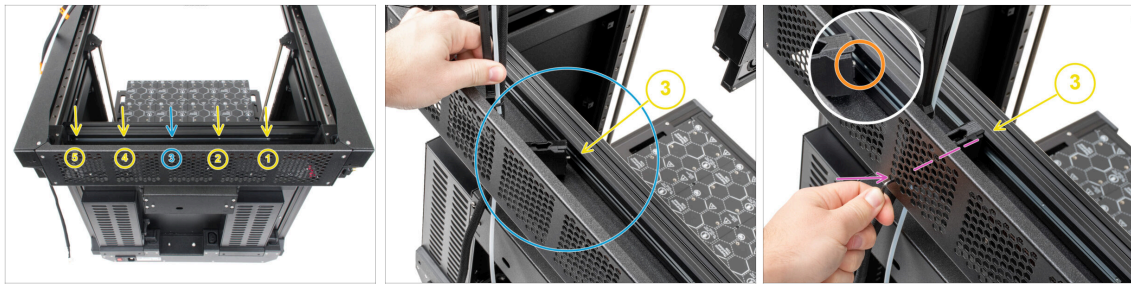

- ◆ Retournez l'imprimante de manière à ce que le côté du bloc d'alimentation soit face à vous.
- Localisez le profilé métallique long (tch-mounting-insert) à l'arrière du profilé supérieure. Il comporte cinq ouvertures filetées.
 - ⓘ Le profilé métallique doit être du côté gauche du profilé. Sinon. Déplacez-le vers la gauche.
- Placez le xl-dock-cable-router (la pièce en plastique) entre la tôle arrière et le profilé aluminium.
 - 📌 La version dock sur les photos est sans les obturateurs de buse préinstallés. Si votre version possède l'obturateur de buse, procédez de la même manière.
- Une vis dépasse du xl-dock-cable-router. La vis doit être fixée à la **troisième ouverture filetée** sur le profilé métallique long. Regardez à travers la tôle arrière pour vérifier si le support de câble est aligné avec la bonne ouverture.
- Poussez la clé Allen de 2,5 mm à fond dans un trou (en bas à gauche du schéma) de la tôle arrière ainsi qu'à travers la pièce en plastique jusqu'à atteindre la vis. Serrez-la.
- ⓘ **Le dock est un ajustement serré, la vis doit donc être serrée très fort.**

ÉTAPE 17 Inspection du dock



- 📌 La version dock sur les photos est avec les obturateurs de buse préinstallés. Si votre version ne possède pas d'obturateur de buse, procédez de la même manière.
- ⚠️ **Vérifiez que les docks sont bien serrés. Le dock ne doit pas bouger.**
- ◆ Veuillez regarder la vidéo à l'étape suivante pour une meilleure compréhension →

ÉTAPE 18 Inspection du dock : vidéo

- 📌 Notez que le dock du Nextruder peut différer du vôtre, mais le processus reste le même.
- ⬛ Les instructions suivantes doivent être effectuées correctement et avec soin. Obtenez une meilleure compréhension et un assemblage réussi en regardant la vidéo à côté du guide.
- 📘 Une fois le dock du Nextruder correctement serré, passez à l'étape suivante →

ÉTAPE 19 Guidage du tube PTFE de l'extrudeur



- ⬢ Localisez le capteur de filament latéral sur le côté de l'imprimante. Insérez le tube PTFE de l'extrudeur libre aussi loin que possible dans le trou supérieur du capteur de filament.
- ⬢ Tirez doucement le tube PTFE en arrière, cela poussera le collet noir dans le capteur de filament latéral et verrouillera le tube.

ÉTAPE 20 Versions de support de l'antenne Wi-Fi

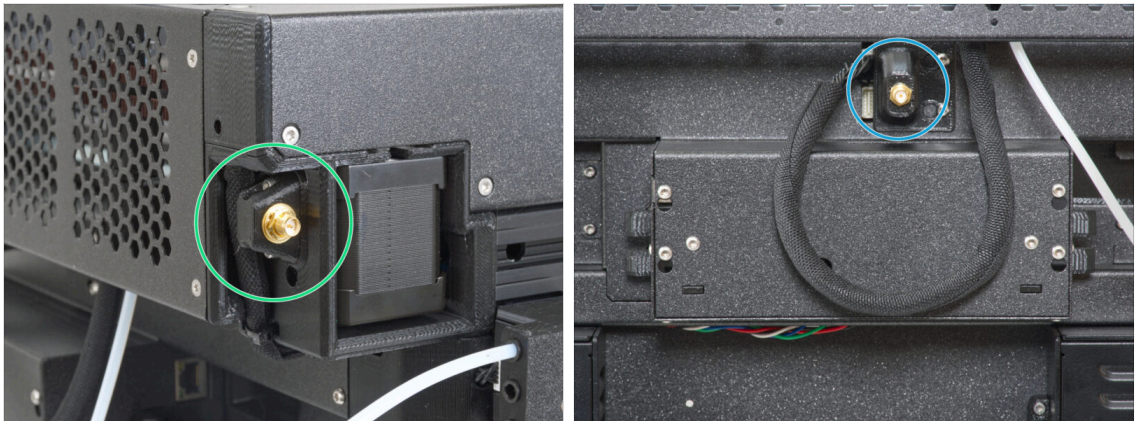

- Connectons maintenant l'antenne Wi-Fi. Il existe deux versions de ce composant. Identifiez la version de l'antenne Wi-Fi dont dispose votre imprimante.
- **Version latérale :** Le connecteur d'antenne est préparé par le fabricant et le support d'antenne Wi-Fi se trouve sur le côté.
 - ⓘ **Si vous possédez la version latérale, passez à l'étape suivante du guide :**
Version latérale : Connexion du câble de l'extrudeur
- **Version arrière :** Le connecteur d'antenne doit être assemblé et l'antenne Wi-Fi sera montée au milieu de la face arrière de l'imprimante.
 - ⓘ **Si vous possédez la version arrière, passez directement à cette étape :**
Version arrière : Support d'antenne Wi-Fi : préparation des pièces

ÉTAPE 21 Version latérale : Connexion du câble de l'extrudeur

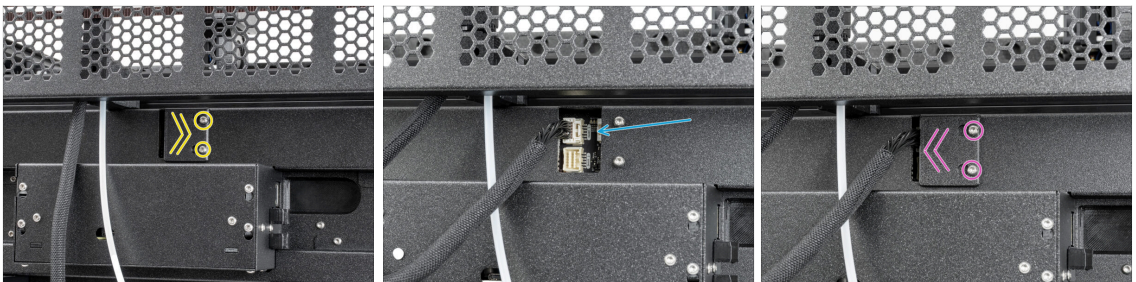

- Localisez le xl-rear-cable-management-plug (cache) à l'arrière de l'imprimante.
- Desserrez légèrement les deux vis du cache. Inutile de les retirer complètement. Poussez le cache vers la droite et retirez-le de l'imprimante.
- Connectez le câble de l'extrudeur au connecteur supérieur étiqueté DWARF 1.
- Fixez le capot du connecteur aux vis. Poussez-le complètement vers la droite et serrez les vis.

ÉTAPE 22 Version latérale : Installation de l'antenne Wi-Fi : préparation des pièces



● **Pour les étapes suivantes, merci de préparer :**

● Antenne Wi-Fi (1x)

ⓘ L'Original Prusa XL est livrée avec deux versions de l'antenne Wi-Fi, chacune avec une forme différente. La fonctionnalité est la même.

ÉTAPE 23 Version latérale : Installation de l'antenne Wi-Fi

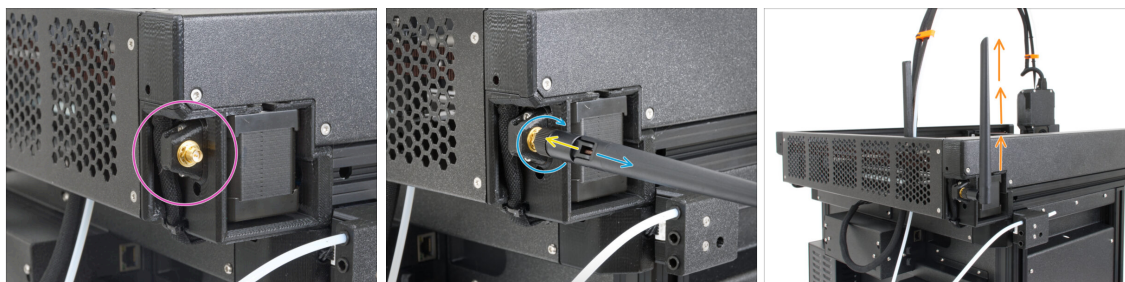

- Localisez le connecteur d'antenne Wi-Fi dans le coin arrière droit de l'imprimante.
- L'antenne peut être tournée et pliée dans deux directions.
- Nous vous recommandons de pointer l'antenne vers le haut.
- **Une fois l'antenne Wi-Fi installée, passez à cette étape : Versions de l'assemblage du support de bobine**

ÉTAPE 24 Version arrière : Support d'antenne Wi-Fi : préparation des pièces



- Pour les étapes suivantes, merci de préparer :
- Wi-Fi-antenna-holder version E3/E4 (1x)
- Câble de l'antenne (1x)

ÉTAPE 25 Version arrière : Installation de l'antenne Wi-Fi : préparation de l'antenne



- Retirez l'écrou avec les rondelles du connecteur de l'antenne.
- Le connecteur de l'antenne est préparé.
- La dernière version du connecteur a une rondelle plus épaisse. Nous n'en avons plus besoin et vous pouvez vous en débarrasser.
- Insérez le connecteur de l'antenne dans le trou de même forme dans le Wi-Fi-antenna-holder.

ÉTAPE 26 Version arrière : Installation de l'antenne Wi-Fi : préparation de l'antenne

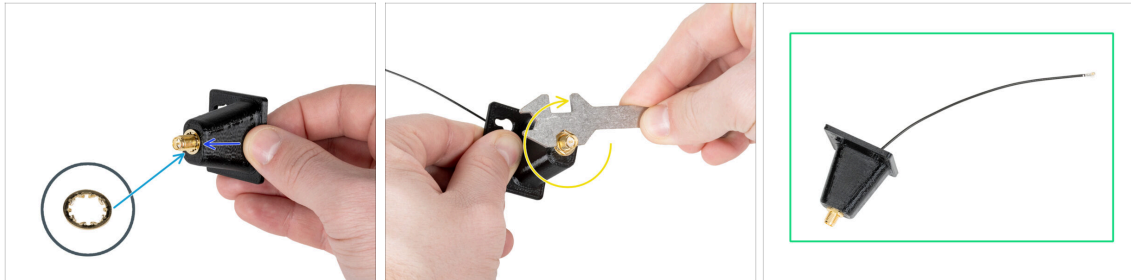

- ◆ Poussez le connecteur de l'antenne à travers le Wi-Fi-antenna-holder.
- ◆ Réinsérez la rondelle plus fine sur le connecteur.
- ◆ À l'aide de la clé universelle, serrez l'écrou du connecteur de l'antenne.
- ◆ Bon travail ! L'antenne Wi-Fi est préparée.

ÉTAPE 27 Version arrière : Connexion du câble de l'extrudeur

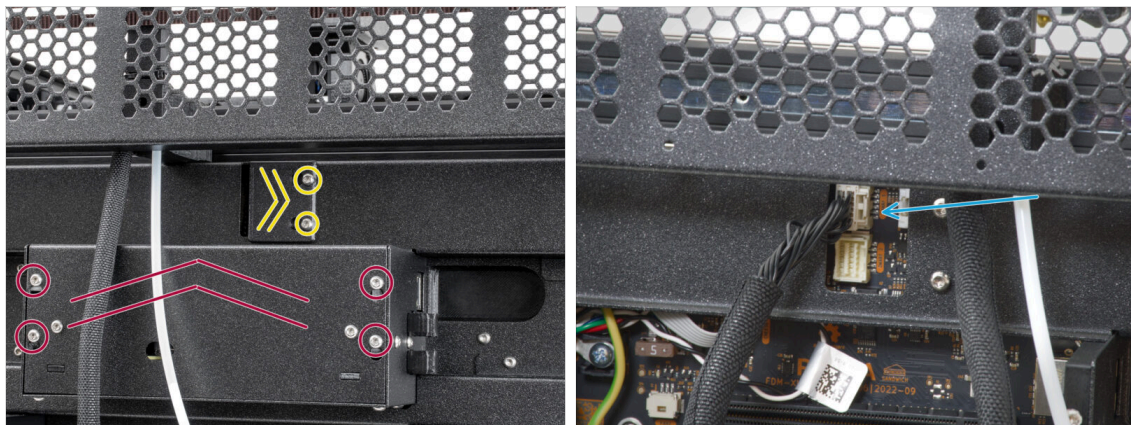

- ◆ Localisez le xl-rear-cable-management-plug (cache) à l'arrière de l'imprimante.
- ◆ Desserrez légèrement les deux vis du cache. Inutile de les retirer complètement. Faites glisser le capot vers la droite et retirez-le de l'imprimante.
- ◆ Desserrez les quatre vis fixant le capot de l'électronique. Retirez le couvercle.
- ◆ Connectez le câble du premier dock (du côté droit) à l'emplacement supérieur étiqueté DWARF 1.

ÉTAPE 28 Version arrière : Installation du support d'antenne Wi-Fi

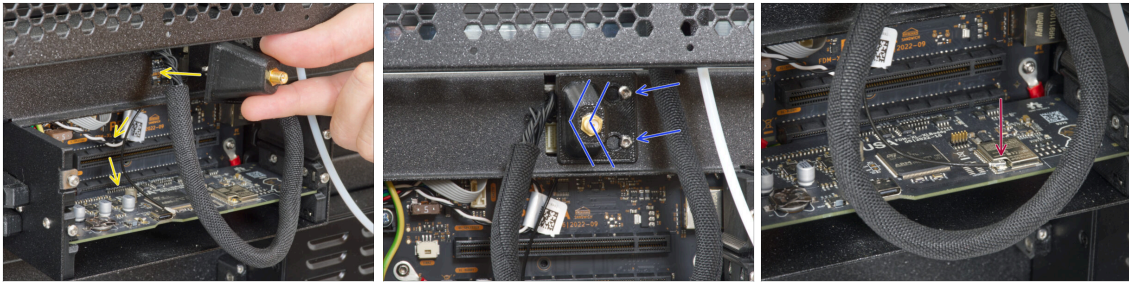

- ◆ Poussez le câble de l'antenne à travers l'ouverture du cache-câble (tôle métallique) et guidez-le derrière le cache jusqu'au boîtier électronique.
- ◆ Fixez le support d'antenne sur les vis et faites glisser le capot vers la gauche. Serrez les vis.
- ◆ Connectez doucement mais fermement le câble d'antenne au connecteur d'antenne sur la carte Buddy XL.
- ⓘ Soutenez la carte par le bas avec votre doigt tout en fixant le câble d'antenne pour éviter d'endommager la carte.

ÉTAPE 29 Version arrière : recouvrement du XL-buddy-box

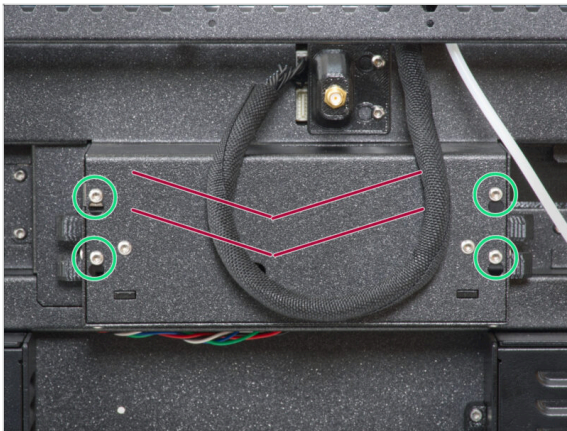

⚠ Attention, ne pincez aucun câble !

- ◆ Remettez le XL-buddy-box-cover sur l'imprimante.
- ◆ Avec une clé T10 serrez les quatre vis.

ÉTAPE 30 Version arrière : Installation de l'antenne Wi-Fi : préparation des pièces



● Pour les étapes suivantes, merci de préparer :

● Antenne Wi-Fi (1x)

ⓘ L'Original Prusa XL est livrée avec deux versions de l'antenne Wi-Fi, chacune avec une forme différente. La fonctionnalité est la même.

ÉTAPE 31 Version arrière : Installation de l'antenne Wi-Fi



- Localisez le connecteur de l'antenne Wi-Fi au milieu de l'imprimante.
- Vissez l'antenne Wi-Fi sur le connecteur d'antenne. L'antenne peut être tournée et pliée dans deux directions.
- Nous vous recommandons de pointer l'antenne vers le haut.
- Bien joué ! Une fois l'antenne Wi-Fi installée, passons aux supports de bobine à l'étape suivante →

ÉTAPE 32 Versions d'assemblage de support de bobine

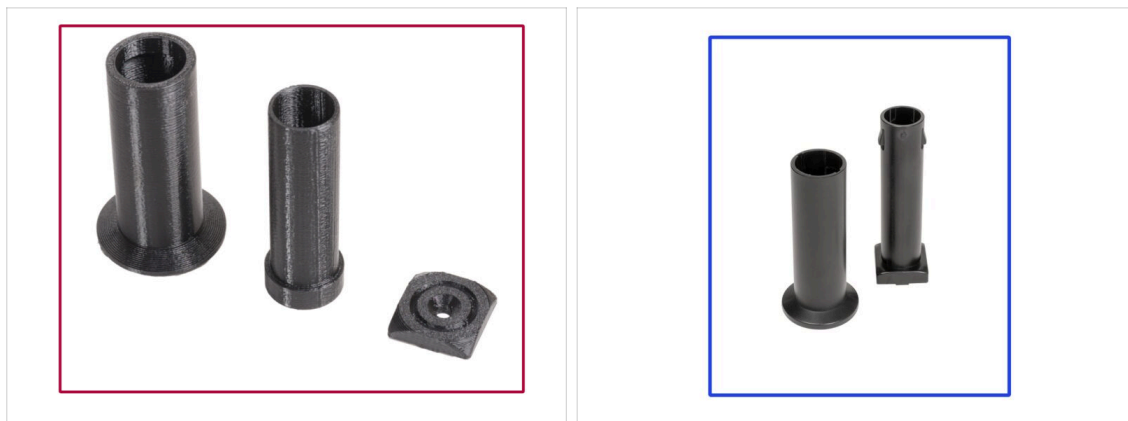

- i** L'Original Prusa XL est livrée avec deux versions du support de bobine. Chaque version comporte des pièces légèrement différentes et des procédures différentes.
- **Référez-vous aux images pour comparer les pièces que vous possédez, puis choisissez les instructions qui correspondent :**
- **Support de bobine imprimé :** Ensemble de trois pièces imprimées. Si vous possédez cette version, continuez vers **Support de bobine imprimé : préparation des pièces**
 - **Support de bobine moulé par injection :** Ensemble de deux pièces moulées par injection. Si vous possédez cette version, passez à **Support de bobine moulé par injection : préparation des pièces**

ÉTAPE 33 Support de bobine imprimé : préparation des pièces

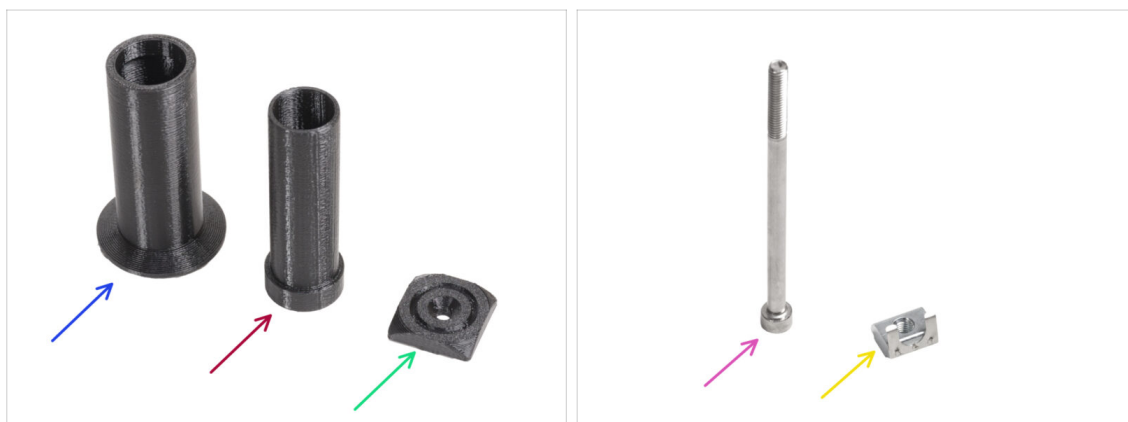

- **Pour les étapes suivantes, merci de préparer :**
- Spool-holder-slider (1x)
 - Spool-holder-base (1x)
 - Spool-holder-mount (1x)
 - Vis M5x85 (1x)
 - Écrou M5nEs (1x)

ÉTAPE 34 Support de bobine imprimé : réglage de l'écrou



- Tournez délicatement l'imprimante de sorte que le côté avec l'antenne Wi-Fi et le capteur de filament latéral soit face à vous.
- Insérez l'écrou M5nEs dans le profilé de support avant (avec le cache en plastique orange). Insérez d'abord le côté avec le ressort (plaque métallique), puis poussez l'écrou à l'intérieur.
- L'écrou M5nEs est libre de se déplacer, vous pouvez ajuster la position comme vous le souhaitez. Mais n'oubliez pas que l'écrou doit être légèrement enfoncé pour être déplacé en douceur. Quoi qu'il en soit, nous recommandons approximativement la même position que celle que vous pouvez voir sur l'image.p

ÉTAPE 35 Support de bobine imprimé : Assemblage



- Insérez la spool-holder-base dans le spool-holder-slider et poussez-la un peu à travers la pièce.
- Fixez le support de bobine au spool-holder-mount.
- Insérez la vis M5x85 dans l'assemblage du support de bobine.

ÉTAPE 36 Support de bobine imprimé : Montage de l'assemblage



- Fixez l'assemblage du support de bobine à l'écrou M5nEs dans le profilé. Notez qu'il y a une saillie sur le spool-holder-mount, qui doit s'insérer dans la rainure du profilé.
- Serrez l'assemblage du support de bobine.
- ⚠ **Ne pas utiliser le support de bobine comme une poignée !**

ÉTAPE 37 Support de bobine moulé par injection : préparation des pièces



- Pour les étapes suivantes, merci de préparer :
- Spool-holder-slider (1x)
- Spool-holder-base (1x)
- Vis M4x12 (1x)
- Écrou M4nEs (1x)

ÉTAPE 38 Support de bobine moulé par injection : réglage de l'écrou



- Tournez délicatement l'imprimante de sorte que le côté avec le capteur de filament latéral soit face à vous.
- Insérez l'écrou M4nEs dans le profilé de support avant (avec le cache en plastique orange). Insérez d'abord le côté avec le ressort (plaque métallique), puis poussez l'écrou à l'intérieur.
- L'écrou M4nEs est libre de se déplacer ; vous pouvez ajuster la position comme vous le souhaitez. L'écrou doit être légèrement enfoncé pour se déplacer en douceur. Reportez-vous à l'image pour voir la position idéale.

ÉTAPE 39 Support de bobine moulé par injection : Assemblage



- Localisez les deux broches sur la spool-holder-base et alignez-les avec les rails dans le spool-holder-slider.
- Insérez la spool-holder-base dans le spool-holder-slider et poussez-la un peu à travers la pièce.

ÉTAPE 40 Support de bobine moulé par injection : Préparation



- Insérez la vis M4x12 sur le côté le plus long de la clé Allen de 3 mm.
- Insérez la clé Allen de 3 mm avec la vis M4x12 à travers le support de bobine assemblé jusqu'au trou préparé dans la spool-holder-base.
- La vis M4x12 doit dépasser de la spool-holder-base.

ÉTAPE 41 Support de bobine moulé par injection : montage de l'assemblage du support de bobine : montage de l'assemblage du support de bobine



- Fixez l'assemblage du support de bobine à l'écrou M4nEs dans le profilé. Notez qu'il y a une saillie sur le spool-holder-mount, qui doit s'insérer dans la rainure du profilé.
- Serrez l'assemblage du support de bobine.
- ⚠ N'utilisez pas le support de bobine comme poignée pour soulever ou déplacer l'imprimante !**

ÉTAPE 42 xLCD : préparation des pièces : préparation des pièces



- i** À partir de septembre 2024, vous pourrez recevoir un nouvel écran xLCD moulé par injection. Consultez les photos et identifiez votre version.
- Si vous possédez le xLCD moulé par injection, réalisez cette étape et passez à l'étape suivante →
 - Si vous possédez l'ancienne version imprimée du xLCD, passez à cette étape : Versions d'assemblage du xLCD imprimées
 - Pour les étapes suivantes, merci de préparer :
 - Assemblage du xLCD (1x)
 - Vis M3x10 (2x)

ÉTAPE 43 xLCD moulé par injection : câbles du xLCD

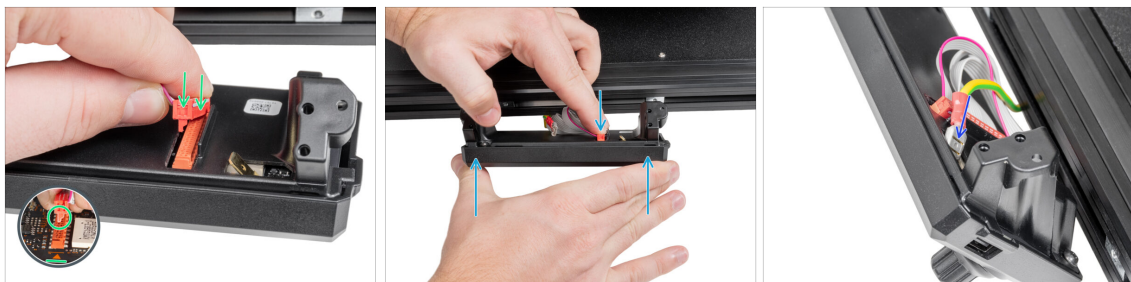

- Connectez le câble xLCD au connecteur de la carte xLCD.
- i** Il y a un loquet sur le connecteur du câble xLCD, qui doit faire face au symbole triangulaire sur la carte. Voir la photo.
- Appuyez sur le connecteur du câble xLCD pour le connecter complètement au xLCD. Maintenez le capot du xLCD.
 - Enfoncez complètement le connecteur de mise à la terre dans le faston PE.

ÉTAPE 44 xLCD moulé par injection : montage du xLCD



- ◆ Alignez l'assemblage du xLCD avec les écrous du profilé en aluminium avant.
- ◆ Insérez et serrez la vis M3x10 du côté droit du xLCD.
- ◆ Insérez et serrez la vis M3x10 du côté gauche du xLCD.
- ◆ Le xLCD moulé par injection est monté et prêt.
- ◆ **Passez à cette étape : Récompensez-vous**

ÉTAPE 45 Versions d'assemblage du xLCD imprimé

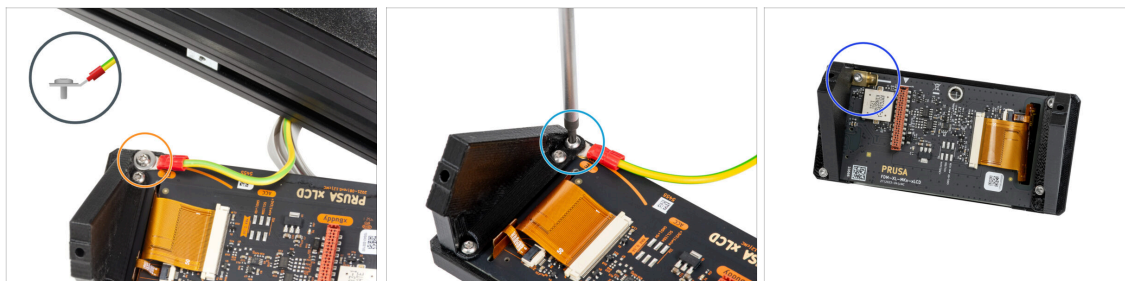

- ⚠ **Jetez un œil au xLCD, il existe trois variantes :**
- ◆ **Version A : avec une rondelle M3 sous la vis.** Si vous possédez cette version, passez à l'étape suivante →
 - ◆ **Version B : sans la rondelle sous la vis.** Passez à cette étape : Version B : Préparation des pièces
 - ◆ **Version C : faston en haut à gauche.** Passez à cette étape : **Version C : montage du xLCD**

ÉTAPE 46 Version A : préparation des pièces



● Pour les étapes suivantes, merci de préparer :

- Assemblage du xLCD (1x)
- Vis M3x16 (2x)
- M3x8rT (1x)
- Rondelle M3 (1x)

ÉTAPE 47 Version A : câbles du xLCD

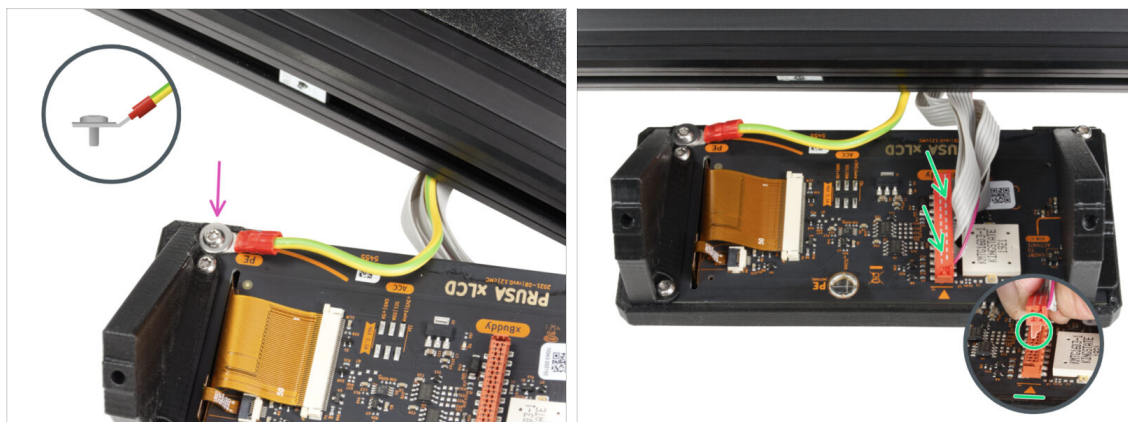

- Tournez délicatement l'imprimante de manière à ce que la face avant soit face à vous.
- Depuis l'avant de l'imprimante, placez l'assemblage du xLCD à proximité du profilé en aluminium inférieur avant où se trouvent les câbles du xLCD.
- À l'aide de la vis M3x8rT et de la rondelle M3, connectez le câble PE au trou PE sur la carte xLCD. Voir le détail montrant la bonne position du connecteur du câble.
- Connectez le câble xLCD au connecteur de la carte xLCD.
 - Il y a un loquet sur le connecteur du câble xLCD, qui doit faire face au symbole triangulaire sur la carte. Voir le détail.

❗ Une fois le xLCD connecté, passez à cette étape : **Montage du xLCD**

ÉTAPE 48 Version B : Préparation des pièces

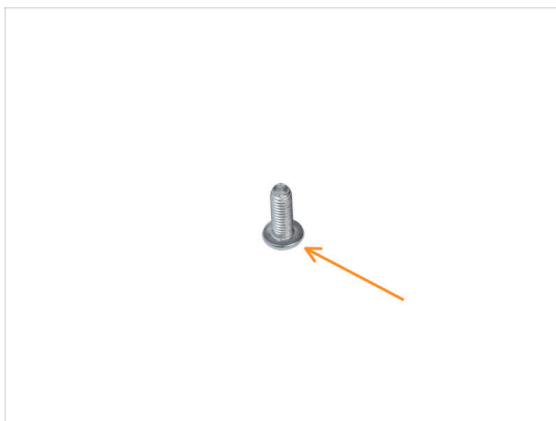

● Pour les étapes suivantes, merci de préparer :

- Assemblage du xLCD (1x)
- M3x8rT (1x)

ÉTAPE 49 Version B : câbles du xLCD

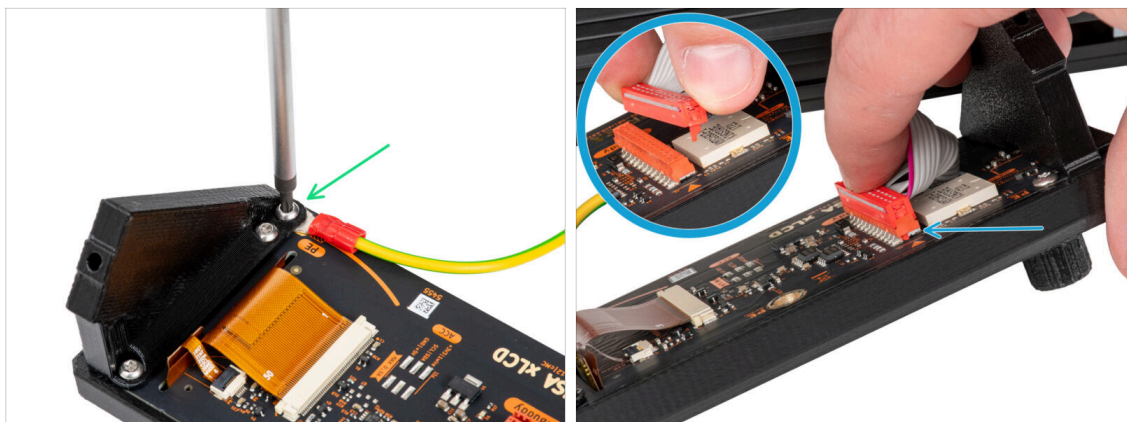

- Tournez délicatement l'imprimante de manière à ce que la face avant soit face à vous.
- Depuis l'avant de l'imprimante, placez l'assemblage du xLCD à proximité du profilé en aluminium inférieur avant où se trouvent les câbles du xLCD.
- À l'aide de la vis M3x8rT, connectez le câble PE au trou PE de la carte xLCD.
- Connectez le câble xLCD au connecteur de la carte xLCD.
 - Il y a un loquet sur le connecteur du câble xLCD, qui doit faire face au symbole triangulaire sur la carte. Voir le détail.
- **Passez à cette étape : Montage du xLCD**

ÉTAPE 50 Version C : fixation du xLCD : fixation du xLCD

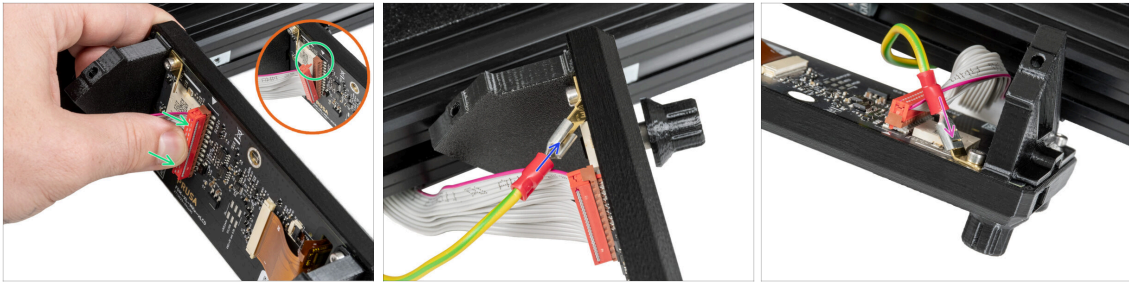

- Tournez délicatement l'imprimante de manière à ce que la face avant soit face à vous.
- Depuis l'avant de l'imprimante, placez l'assemblage du xLCD à proximité du profilé en aluminium inférieur avant où se trouvent les câbles du xLCD.
- Connectez le câble xLCD au connecteur de la carte xLCD.
 - ⓘ Il y a un loquet sur le connecteur du câble xLCD, qui doit faire face au symbole triangulaire sur la carte. Voir le détail.
- Connectez le câble de mise à la terre et connectez-le au connecteur PE sur le xLCD.
- Enfoncez complètement le connecteur de mise à la terre dans le faston PE.
- passez à l'étape suivante →

ÉTAPE 51 Montage du xLCD

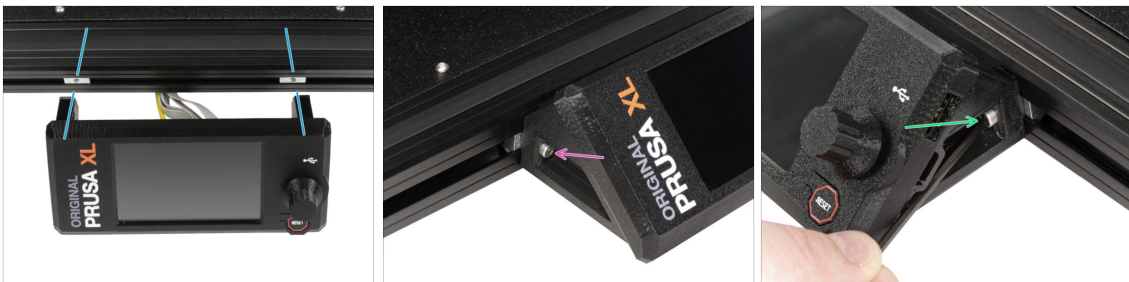

- Alignez l'assemblage du xLCD avec les écrous du profilé en aluminium avant.
- Insérez et serrez la vis M3x16 du côté gauche du xLCD.
- Insérez et serrez la vis M3x16 du côté droit du xLCD.

ÉTAPE 52 Récompensez-vous

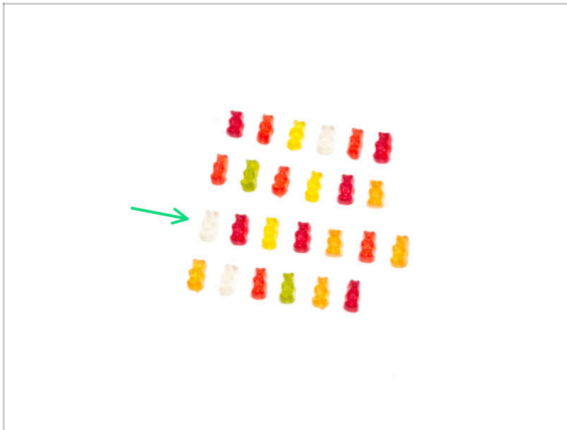

- Bon travail ! Récompensez-vous avec une autre rangée d'oursons en gomme.
- Mangez la troisième rangée : sept oursons en gomme.
- ⓘ Saviez-vous que les couleurs vives des oursons en gomme sont obtenues grâce à l'utilisation de colorant alimentaire, ce qui ajoute à leur attrait visuel.

ÉTAPE 53 Presque fini !



- **Félicitations !** Votre Original Prusa XL est prête à être allumée !
- Comparez le rendu final avec la photo.
- Passons maintenant au dernier chapitre **4. Première mise en route.**

4. Première mise en route



ÉTAPE 1 Avant de commencer avec la Mono-outil



- i Ce chapitre présente une brève description de l'assistant. Veuillez noter que les captures d'écran sont illustratives et peuvent différer de celles du firmware.
- i Assurez-vous que vous exécutez le **Firmware 6.2.4 ou plus récent**

ÉTAPE 2 Préparation de l'imprimante

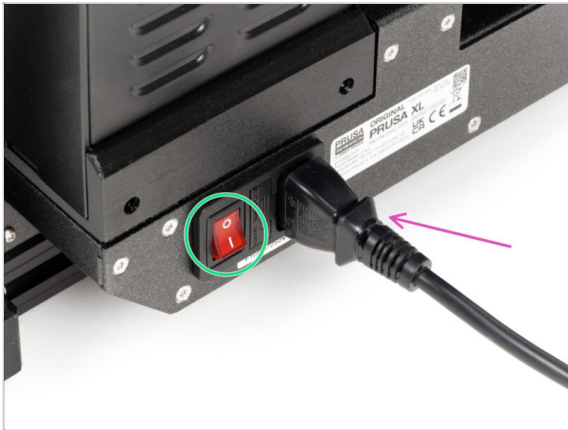

- ! Assurez-vous que l'imprimante est placée dans un endroit stable où aucune vibration ambiante n'est transmise (par exemple, là où d'autres imprimantes impriment).
- ◆ À l'arrière de l'imprimante, branchez le câble du bloc d'alimentation.
- ◆ Passez l'interrupteur d'alimentation sur ON (symbole "I").

ÉTAPE 3 Mise à jour du firmware

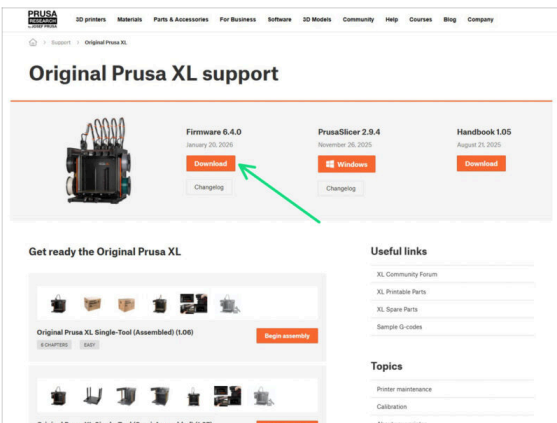
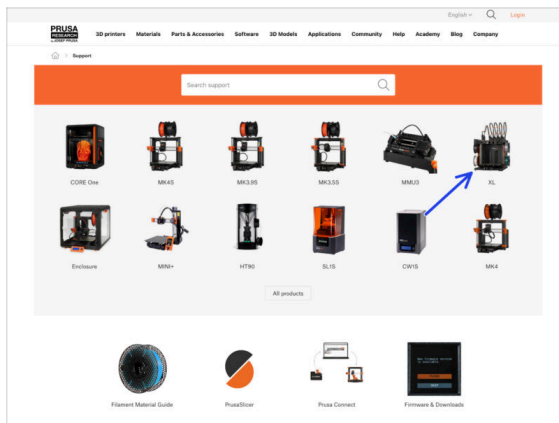

- i Tous les emballages d'imprimante livrés incluent une clé USB avec le dernier firmware. Cependant, il est recommandé de vérifier et éventuellement de mettre à jour la version du firmware.
- 📍 Visitez la page help.prusa3d.com.
- 🔗 Accédez à la page Prusa XL.
- 🟢 Enregistrez le fichier du firmware (.bbf) sur la clé USB fournie.
- i Conseil de pro : pour accéder à la page d'accueil de la Prusa XL, vous pouvez utiliser l'URL : prusa.io/XL

ÉTAPE 4 Vérification du type de ventilateur d'impression

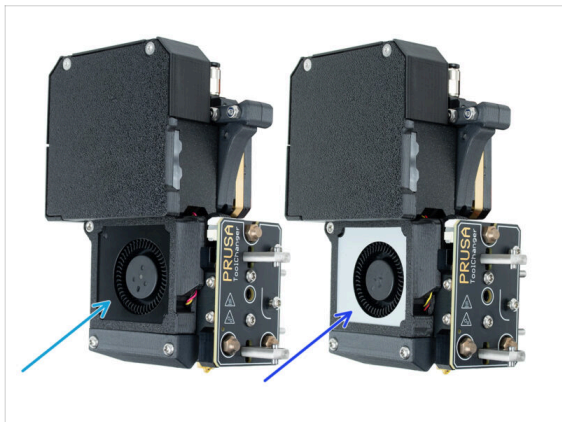

- ⚠️ À partir de janvier 2026, les têtes d'impression seront livrées avec un ventilateur d'impression argenté. Vérifiez la couleur du ventilateur d'impression installé sur la tête d'outil. À l'étape suivante, vous confirmerez le type de ventilateur d'impression dans le menu de l'imprimante.
- 🟢 Du côté gauche de la tête d'outil, vérifiez la couleur du ventilateur d'impression.
- 🔵 Ventilateur d'impression noir.
- 🟠 Ventilateur d'impression argenté.

ÉTAPE 5 Configuration du ventilateur d'impression argenté



- Une fois l'imprimante démarrée, l'assistant de configuration s'affichera : Configuration de l'imprimante.
 - Si vous avez un ventilateur d'impression noir, sélectionnez **Fait** à l'aide du bouton pour passer à l'étape suivante.
 - Si vous avez un ventilateur d'impression argenté, configurez-le à cette étape : **Tête d'outil** -> **Type de ventilateur d'impression** -> **Argenté**.
- ⚠ **Cette configuration est importante, veuillez la réaliser avec soin pour garantir le bon fonctionnement de l'imprimante.**

ÉTAPE 6 Assistant : Configuration du réseau et de Prusa Connect



- ① Après le démarrage de l'imprimante, l'écran vous invite à accéder au test de l'imprimante et à l'assistant de configuration.
- La configuration initiale commence par la configuration optionnelle du réseau, qui inclut également la configuration de PRUSA CONNECT. Suivez les instructions à l'écran si vous souhaitez connecter votre imprimante au Wi-Fi et à Prusa Connect.

ÉTAPE 7 Assistant : Tests de calibration

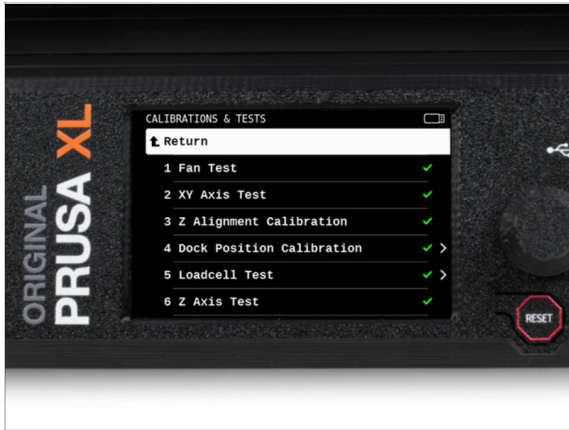

i L'assistant testera tous les composants importants de l'imprimante. Certaines parties de l'assistant nécessitent une interaction directe de l'utilisateur. Suivez les instructions à l'écran.

! **ATTENTION : Ne touchez pas l'imprimante pendant l'assistant, sauf si vous y êtes invité ! Certaines parties de l'imprimante peuvent être CHAUDES et se déplacer à grande vitesse.**

📌 L'assistant démarre avec ces tests :

- Test des ventilateurs
- Test des axes X et Y
- Calibration de l'alignement de l'axe Z

● **Ces premiers tests sont entièrement automatisés lors de la première calibration.**

! **Lors du test des axes, assurez-vous qu'il n'y a rien dans l'imprimante qui obstrue le mouvement des axes.**

ÉTAPE 8 Assistant - Test du capteur de force



- ◆ L'étape suivante de l'assistant vous invitera à toucher la buse pour tester et calibrer le capteur de force. Pendant cette procédure, les pièces de l'imprimante ne sont pas chauffées, vous pouvez toucher les pièces de l'imprimante. Cliquez sur **Continuer**.
- ◆ **Ne touchez pas encore la buse.** Attendez que le compte à rebours soit terminé et que l'imprimante vous avertisse par un signal sonore et un message sur l'écran.
- ◆ Tapez doucement mais fermement sur la buse. N'utilisez pas de force excessive. Si le capteur de force ne détecte pas votre appui, vous serez invité à répéter l'étape.
- ⓘ Après cette étape, passez respectivement au **Test de l'axe Z** et au **Test de l'élément chauffant de la buse**. Ces deux tests sont automatiques et nécessitent une intervention minimale.

ÉTAPE 9 Assistant - Calibration des Capteurs de filament partie 1



- ◆ Lors de la calibration des capteurs de filament, il vous sera demandé d'utiliser au moins 130 cm de filament. Utilisez le Prusament fourni avec votre imprimante et montez-le sur le support de bobine.
- ◆ Lorsque vous avez préparé le filament, cliquez sur **Oui**.
- ◆ N'insérez pas le filament dans le capteur de filament latéral et la tête de l'outil. Si le capteur de filament latéral est vide, cliquez sur **Continuer**.

ÉTAPE 10 Assistant - Calibration des Capteurs de filament partie 2

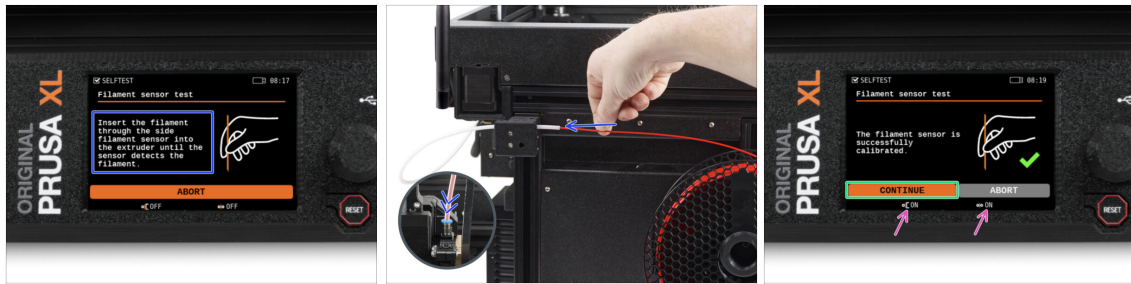

- Insérez le filament dans le capteur de filament latéral via le tube PTFE. Poussez-le jusqu'à ce qu'il atteigne le capteur de filament dans l'extrudeur (vous sentirez une légère résistance).
- Vous pouvez vérifier l'état du capteur de filament latéral (à gauche) et du capteur de filament de l'extrudeur (à droite) sur la barre inférieure de l'écran.
- À la fin du test, vous serez invité à **retirer le filament du capteur**.
- Le capteur à filament a été calibré et testé avec succès. Cliquez sur **Continuer**.

ÉTAPE 11 Assistant : pas à pas en phase : pas à pas en phase



- ◆ **La dernière étape est la calibration du pas à pas en phase.** Cette fonctionnalité a été introduite dans la version 6.0.0 du firmware. La calibration est automatique. Suivez les instructions à l'écran.
- ⓘ Vous pouvez trouver plus d'informations sur le pas à pas en phase via les liens suivants :
 - 📌 **GUIDE DU PAS À PAS EN PHASE** : Informations nécessaires sur la calibration du pas à pas en phase.
 - 📌 **ARTICLE DE BLOG SUR LE PAS À PAS EN PHASE** : Un examen plus approfondi de la fonction de pas à pas en phase.
- ⓘ L'imprimante déplacera la première tête d'impression au milieu du plateau chauffant et déplacera l'outil en diagonale pour les axes X et Y à des vitesses différentes.
- ◆ Une fois le test terminé, l'écran affichera dans quelle mesure les vibrations du moteur ont été réduites.

ÉTAPE 12 C'est fini



- Retirez manuellement le filament de l'imprimante. Et cliquez sur *Continuer*.
- **Bien joué ! L'imprimante est prête à imprimer.** Cependant, suivez les instructions de ce manuel jusqu'au bout.

ÉTAPE 13 Chaussette pour Prusa Nextruder (En option)



- La chaussette du Nextruder aide à maintenir la température stable dans le bloc de chauffe. Elle maintient également votre hotend propre de la saleté du filament et la protège au cas où l'impression se détacherait de la surface d'impression.
- Une chaussette en silicone est fournie avec chaque package de Nextruder.
- **Si vous souhaitez installer la chaussette, nous recommandons de le faire après la calibration.**
- ⓘ Comment installer la chaussette - consultez l'article.

ÉTAPE 14 Guide rapide pour vos premières impressions



Maintenant, veuillez lire le **Manuel d'impression 3D**, qui est fait sur mesure pour votre imprimante et **suivez les instructions pour préparer correctement l'imprimante**. La dernière version est toujours disponible sous **ce lien**.



Lisez les chapitres *Clause de non-responsabilité* et *Consignes de sécurité*.

ÉTAPE 15 Modèles 3D imprimables

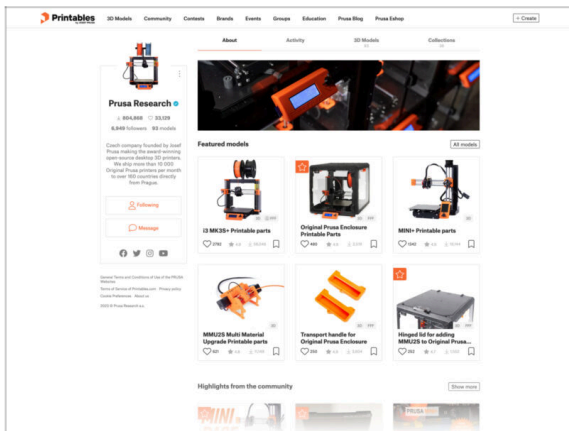

Félicitations ! Vous devriez être prêt à imprimer maintenant ;-)



Vous pouvez commencer par imprimer certains de nos objets de test regroupés sur la clé USB fournie - vous pouvez les consulter dans cette collection.

ÉTAPE 16 Donnez-nous votre retour



- ◆ Nous savons que vous avez hâte de commencer à imprimer, mais nous vous serions très reconnaissants de prendre 3-4 minutes pour **partager votre retour** sur ce manuel : sa clarté, sa facilité de compréhension et vos idées d'amélioration.
- ◆ **i** Ce type de retour est un peu différent des commentaires habituels que vous pourriez laisser sur chaque étape.
- ◆ **Partagez votre retour ici.**
- ◆ Merci de nous aider à améliorer encore nos manuels !

ÉTAPE 17 Base de connaissances Prusa

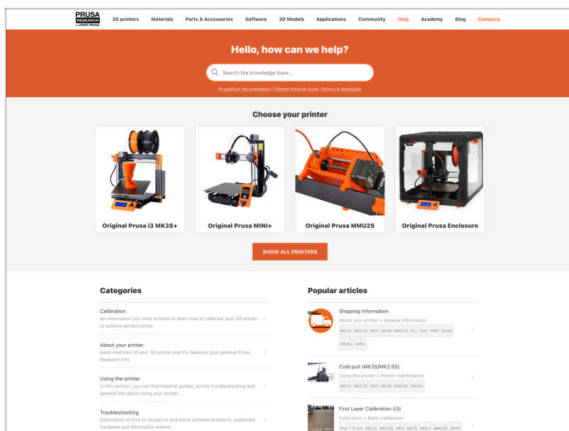

- ◆ Si vous rencontrez un quelconque problème, n'oubliez pas que vous pouvez toujours jeter un œil à notre base de connaissances à l'adresse help.prusa3d.com
- ◆ Nous ajoutons de nouveaux sujets chaque jour !

ÉTAPE 18 Rejoignez Printables !

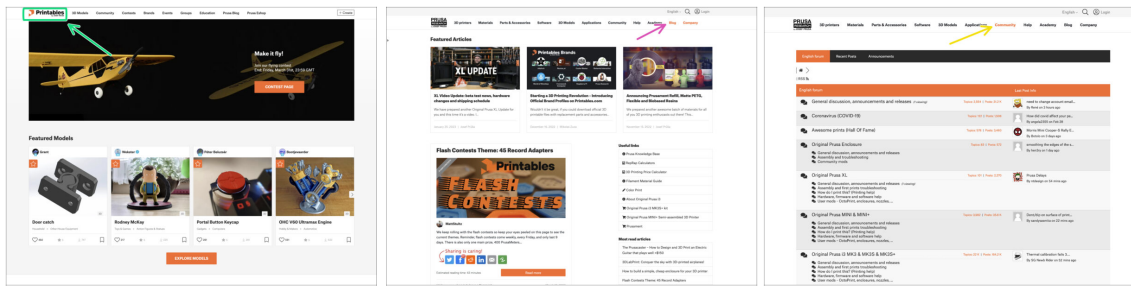

- **N'oubliez pas de rejoindre la plus grande communauté Prusa ! Téléchargez les derniers modèles en STL ou G-code adaptés à votre imprimante. Inscrivez-vous sur [Printables.com](https://www.printables.com)**
- **À la recherche d'inspiration pour de nouveaux projets ? Consultez notre blog pour les mises à jour hebdomadaires.**
- **Si vous avez besoin d'aide pour la construction, consultez notre forum et sa grande communauté :-)**
- **Tous les services partagent le même compte.**

ÉTAPE 19 C'est l'heure des Haribo !

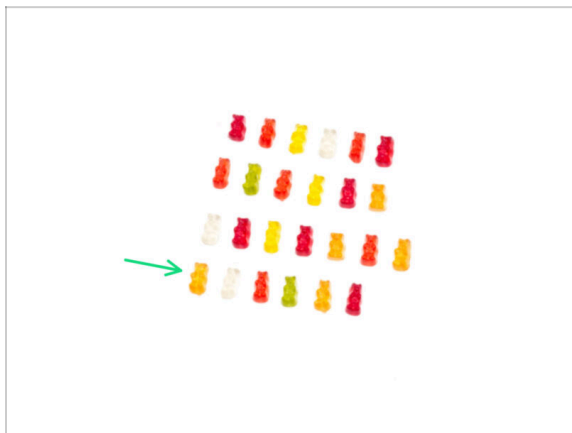

- **Toutes nos félicitations ! Vous l'avez fait.** L'imprimante devrait déjà être opérationnelle et vous pouvez profiter de la dernière rangée d'oursons en gomme : six oursons en gomme.
- **Avertissement :** il vous reste beaucoup d'oursons en gomme. **Ne mangez pas tous les oursons en gomme restants d'un coup tout seul maintenant !** Même si cela semble amusant, croyez-nous... Vous ne voulez pas **supporter** les conséquences.
- Nous vous recommandons de refermer le sachet et de le placer près de l'imprimante en veillant à protéger les Haribo de la chaleur et de l'humidité. Vous pouvez en avoir quelques-uns à chaque fois que votre imprimante chauffe ou que vous attendez avec impatience la fin de l'impression de votre projet.
- **Saviez-vous que les oursons en gomme ont une longue durée de conservation ?** Ils se conservent généralement jusqu'à deux ans s'ils sont stockés correctement dans un endroit frais et sec. Mais ne testez pas cela avec nos oursons en gomme.

Journal des modifications

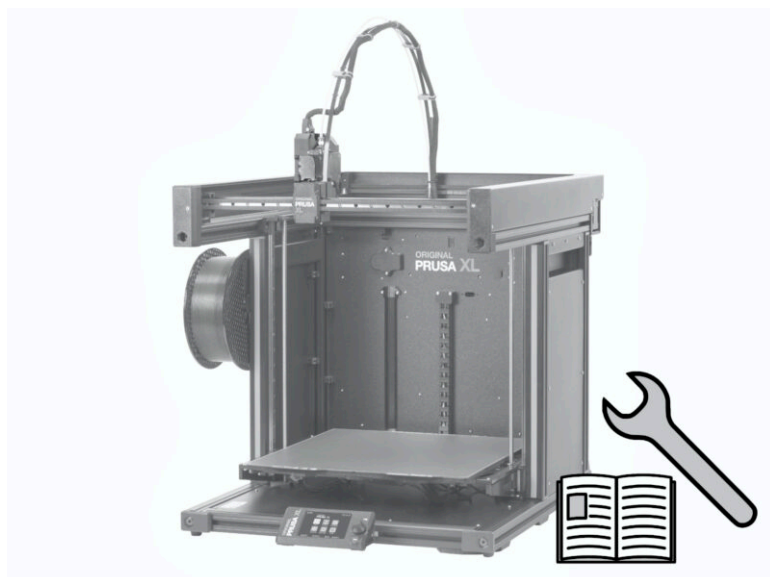

ÉTAPE 1 Historique des versions

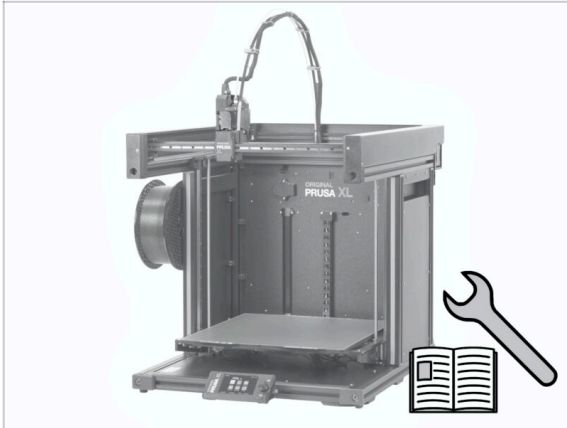

- Original Prusa XL semi-assembled (single tool)
- 06/2023 - Version initiale 1.00
- 07/2023 - Mise à jour vers la version 1.02
- 08/2023 - Mise à jour vers la version 1.03
- 11/2023 - Mise à jour vers la version 1.04
- 09/2024 - Mise à jour vers la version 1.05
- 04/2025 - Mise à jour vers la version 1.06

ÉTAPE 2 Modifications du manuel (1)

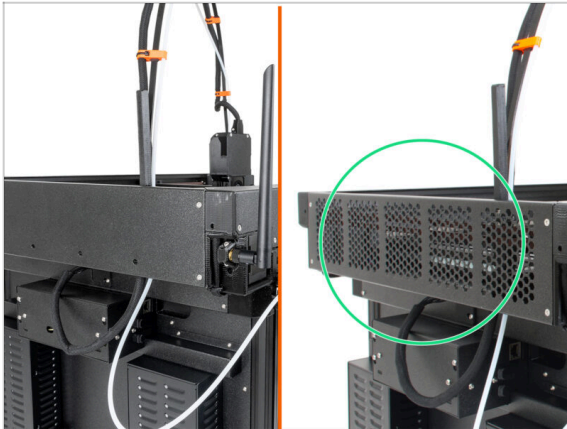

- 06/2023 - Le cache du CoreXY
 - Le cache du CoreXY a changé.
- ⓘ Manuel version 1.01

ÉTAPE 3 Modifications du manuel (2)

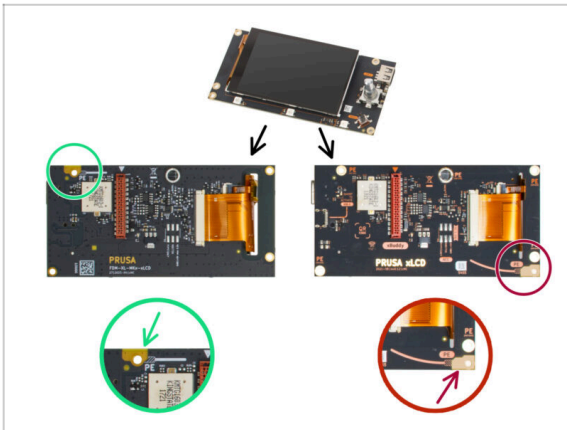

- 07/2023 - Assemblage du xLCD
- Ajout d'instructions pour le nouveau xLCD.
- Manuel version 1.02

ÉTAPE 4 Modifications du manuel (3)

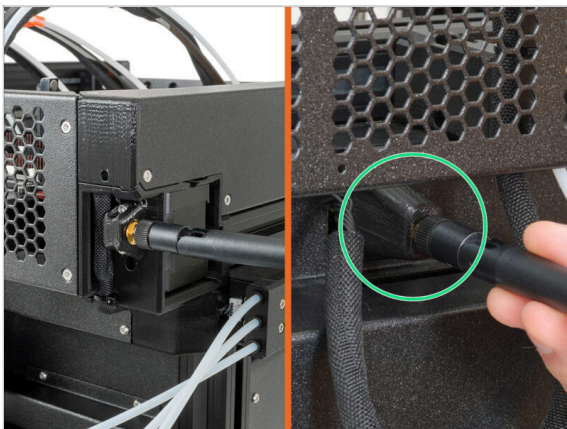

- 08/2023 - Adaptateur d'antenne
- Ajout d'instructions pour le nouvel adaptateur d'antenne.
- Manuel version 1.03

ÉTAPE 5 Modifications du manuel (4)



- 11/2023 - Support de bobine
- Ajout d'instructions pour le nouveau support de bobine moulé par injection.
- Manuel version 1.04

ÉTAPE 6 Modifications du manuel (5)



- 09/2024 - xLCD
- Ajout d'instructions pour le nouveau xLCD moulé par injection.
- Manuel version 1.05

ÉTAPE 7 Modifications du manuel (6)

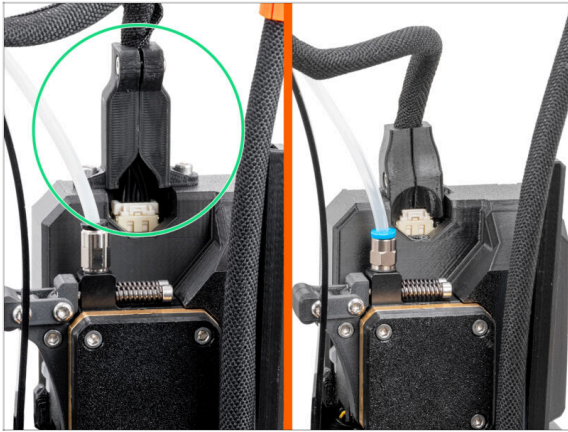

- 04/2025 - Cache du connecteur du câble principal
- Instructions ajoutées pour le nouveau cache du connecteur du câble principal.
- ⓘ Manuel version 1.06
