

Indice

1. Introduzione	5
Passo 1 - Informazioni generali	6
Passo 2 - Come navigare nel manuale	6
Passo 3 - Cosa ti aspetta durante il disimballaggio	7
Passo 4 - Attrezzi contenuti nella confezione	8
Passo 5 - Guida alle etichette	8
Passo 6 - Cheatsheet	9
Passo 7 - Calzino Prusa Nextruder	9
Passo 8 - ATTENZIONE: Manipolazione del lubrificante	10
Passo 9 - Visualizza immagini ad alta risoluzione	10
Passo 10 - Siamo qui per te!	11
2. Unboxing della stampante	12
Passo 1 - Introduzione	13
Passo 2 - Aprire la confezione	13
Passo 3 - Aprire la confezione	14
Passo 4 - Rimuovere gli inserti	14
Passo 5 - Rimuovere gli inserti	15
Passo 6 - Rimuovere gli inserti	15
Passo 7 - Disimballare la stampante	16
Passo 8 - La stampante è pronta per la configurazione	16
3. Installazione della stampante	17
Passo 1 - Attrezzi necessari per questo capitolo	18
Passo 2 - Display xLCD stampato a iniezione: preparazione dei componenti	18
Passo 3 - xLCD stampato ad iniezione: cavi per display xLCD	19
Passo 4 - Display xLCD stampato ad iniezione: montaggio del display xLCD	19
Passo 5 - xLCD Stampato: preparazione dei componenti	20
Passo 6 - Versioni con display xLCD stampato	20
Passo 7 - Versione A: Installazione del display xLCD	21
Passo 8 - Versione B: Installazione display xLCD	21
Passo 9 - Montare il display xLCD	22
Passo 10 - Preparare la stampante	22
Passo 11 - Gruppo Nextruder: preparazione componenti	23
Passo 12 - Versioni della guarnizione dell'ugello	23
Passo 13 - Guarnizione ugello non preinstallata: preparazione dock Nextruder	24
Passo 14 - Guidare il cavo Nextruder	24
Passo 15 - Collegamento del primo e secondo dock nextruder	25
Passo 16 - Ispezione Dock	25
Passo 17 - Ispezione Dock: video	25
Passo 18 - Guarnizione ugello non preinstallata: preparazione dei componenti	26
Passo 19 - Guarnizione ugello non preinstallata: montaggio	26
Passo 20 - Guarnizione ugello non preinstallata: installazione	27
Passo 21 - Guidare il tubo in PTFE del Nextruder	27
Passo 22 - Versioni del supporto per antenna Wi-fi	28
Passo 23 - Versione laterale: Connettere i cavi del Nextruder	28
Passo 24 - Versione laterale: Installare l'antenna Wi-Fi: preparazione delle parti	29
Passo 25 - Versione laterale: Installare l'antenna Wi-Fi	29

Passo 26 - Versione posteriore: Collegamento dei cavi del Nextruder	30
Passo 27 - Versione posteriore: Supporto antenna Wi-Fi: preparazione dei componenti	30
Passo 28 - Versione posteriore: Installazione dell'antenna Wi-Fi: preparazione dell'antenna	31
Passo 29 - Versione posteriore: Installazione dell'antenna Wi-Fi: preparazione dell'antenna	31
Passo 30 - Versione posteriore: installazione del supporto per antenna Wi-Fi	32
Passo 31 - Versione posteriore: copertura della scatola buddy-XL	32
Passo 32 - Versione posteriore: Installare l'antenna Wi-Fi: preparazione delle parti	33
Passo 33 - Versione posteriore: Installare l'antenna Wi-Fi	33
Passo 34 - Versioni del gruppo porta bobina	34
Passo 35 - Porta bobina stampato: preparazione dei componenti	34
Passo 36 - Porta bobina stampato: regolazione del dado	35
Passo 37 - Porta bobina stampato: montaggio	35
Passo 38 - Porta bobina stampato: montaggio del porta bobina	36
Passo 39 - Porta bobina stampato a iniezione: preparazione delle parti	36
Passo 40 - Regolazione del dado porta bobina stampato a iniezione	37
Passo 41 - Porta bobina stampato a iniezione: montaggio	37
Passo 42 - Porta bobina stampato a iniezione: preparazione del porta bobina	38
Passo 43 - Porta bobina stampato a iniezione: montaggio del porta bobina	38
Passo 44 - Gruppo Nextruder: preparazione componenti	39
Passo 45 - Aggancio del Nextruder	39
Passo 46 - Assemblaggio del gruppo di cavi Nextruder	40
Passo 47 - Versioni di gruppi di cavi Nextruder	40
Passo 48 - Versione con due viti: assemblaggio fascio cavi Nextruder	41
Passo 49 - Versione senza viti: assemblaggio fascio cavi Nextruder	41
Passo 50 - Ci siamo quasi!	42
Passo 51 - Datti una ricompensa	42
4. Primo avvio	43
Passo 1 - Prima di iniziare con il Multi-Tool	44
Passo 2 - Calibrazione dell'altezza della guarnizione dell'ugello	45
Passo 3 - Calibrazione dell'altezza della guarnizione dell'ugello	46
Passo 4 - Preparare la stampante	46
Passo 5 - Aggiornamento Firmware	47
Passo 6 - Verifica del tipo di ventola di stampa	47
Passo 7 - Impostazione della ventola di stampa argentata	48
Passo 8 - Configurazione guidata: Configurazione della rete e di Prusa Connect	48
Passo 9 - Configurazione guidata: Test di calibrazione	49
Passo 10 - Configurazione guidata: Calibrazione della posizione del Dock	50
Passo 11 - Configurazione guidata: Rimuovere i perni del dock	50
Passo 12 - Configurazione guidata: Allenta le viti	51
Passo 13 - Configurazione guidata: Blocca lo strumento	51
Passo 14 - Configurazione guidata: Stringi la vite superiore	52
Passo 15 - Configurazione guidata: Stringi la vite inferiore	52
Passo 16 - Configurazione guidata: Installa i perni del dock	53
Passo 17 - Configurazione guidata: Dock calibrato correttamente	53
Passo 18 - Configurazione guidata: Test Cella di carico	54
Passo 19 - Configurazione guidata: Calibrazione dei sensori di filamento	54
Passo 20 - Configurazione guidata: Calibrazione dei sensori di filamento	55

Passo 21 - Perno di calibrazione: preparazione delle parti	55
Passo 22 - Perno di calibrazione: assemblaggio delle parti	56
Passo 23 - Configurazione guidata: Calibrazione Offset Strumento	56
Passo 24 - Configurazione guidata: Installazione della piastra	57
Passo 25 - Configurazione guidata: Installazione del perno di calibrazione	57
Passo 26 - Configurazione guidata: Calibrazione offset completo	58
Passo 27 - Perno di calibrazione	58
Passo 28 - Configurazione guidata: Phase stepping	59
Passo 29 - È fatta!	59
Passo 30 - Calzino Nextruder Prusa (Opzionale)	60
Passo 31 - Manutenzione regolare della stampante	60
Passo 32 - Una veloce guida per le prime stampe	61
Passo 33 - Modelli 3D stampabili	61
Passo 34 - Dacci il tuo feedback	62
Passo 35 - Nozioni base Prusa	62
Passo 36 - Unisciti a Printables!	63
Passo 37 - È l'ora delle Haribo!	63
Registro delle modifiche del manuale XL Doppia testina (Assemblata) ...	64
Passo 1 - Storico versioni	65
Passo 2 - Modifiche al manuale (1)	65
Passo 3 - Modifiche al manuale (2)	66
Passo 4 - Modifiche al manuale (3)	66
Passo 5 - Modifiche al manuale (4)	67
Passo 6 - Modifiche al manuale (5)	67
Passo 7 - Modifiche al manuale (6)	68
Passo 8 - Modifiche al manuale (7)	68

1. Introduzione



PASSO 1 Informazioni generali

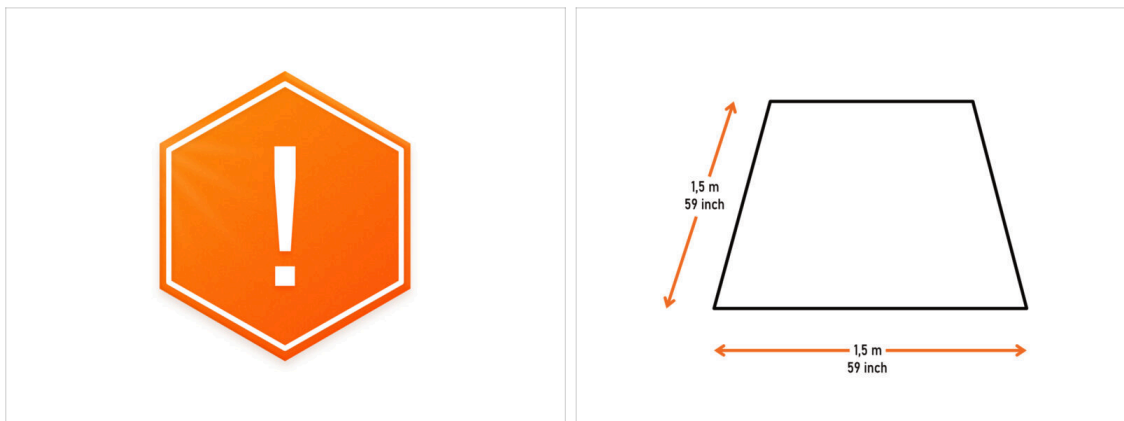

⚠ La confezione con la stampante è pesante! Chiedi sempre aiuto a qualcuno per la movimentazione.

- Per il montaggio prepara una superficie di lavoro pulita con uno spazio di almeno 1,5 m x 1,5 m (59" x 59").
- Si consiglia di posizionare una luce intensa sopra il banco di lavoro. Alcune parti della stampante sono buie e una luce insufficiente potrebbe rendere più difficile l'assemblaggio.

PASSO 2 Come navigare nel manuale

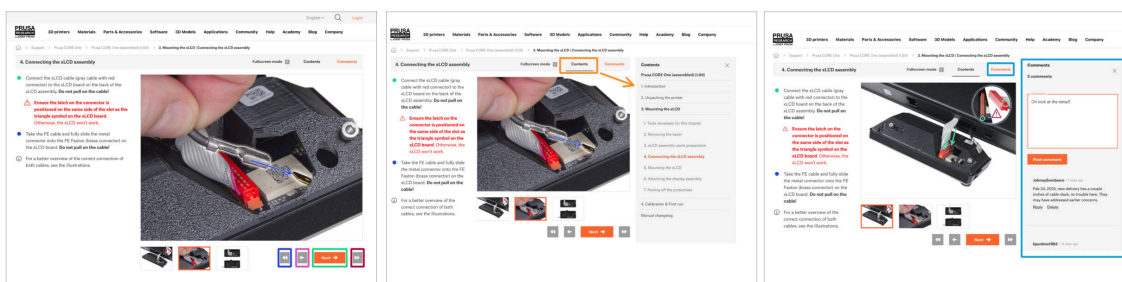

- Usa i pulsanti grafici di navigazione nell'angolo in basso a destra o i tasti freccia della tastiera:
 - **Pulsante successivo / Tasto freccia destra** - Passa all'immagine successiva o alla fase successiva se si tratta dell'ultima immagine della fase.
 - **Pulsante freccia sinistra / Tasto freccia sinistra** - Passa all'immagine precedente o alla fase precedente se si tratta della prima immagine della fase.
 - **Pulsante Play indietro / Tasto freccia su** - Vai al passo precedente.
 - **Pulsante Play Avanti / Tasto freccia giù** - Vai al passo successivo.
- Clicca su **Contenuti** per espandere l'elenco completo dei passi di questa guida. Questo ti permette di saltare a qualsiasi passo, indipendentemente dalla sequenza.
- Clicca su **Commenti** per aprire la discussione su un passo specifico e lasciare il tuo feedback.

PASSO 3 Cosa ti aspetta durante il disimballaggio



i A causa del trasporto, alcune parti fragili devono essere imballate separatamente nella confezione della stampante. Il seguente manuale illustra l'installazione di queste parti sulla stampante.

● Verranno installate queste parti:

- Gruppo xLCD
- Gruppo estrusore Multi-Tool
- Supporto bobina
- Antenna Wi-Fi

PASSO 4 Attrezzi contenuti nella confezione



La confezione include:

- i** Alcuni attrezzi sono destinati principalmente alla manutenzione ordinaria della stampante. Non sono necessari per questo manuale. All'inizio del capitolo sul montaggio è riportato un elenco degli attrezzi necessari.
- Chiave Torx TX6, TX8, TX10
- Chiave a brugola 2.5 mm, 4.0 mm
- Chiave 13-16
- Chiave universale
- Cacciavite T10
- Cacciavite a stella PH2
- Pinza a becchi lunghi
- La confezione della stampante contiene un lubrificante, destinato alla manutenzione. Non è necessario applicarlo durante l'assemblaggio. Per i consigli su come applicare il lubrificante, consulta la guida Manutenzione regolare della stampante.

PASSO 5 Guida alle etichette



- i** Tutte le scatole e le buste contenenti le parti per l'assemblaggio sono etichettate.
- La busta LCD Fasteners include un ricambio extra di ogni parte contenuta nella busta. La quantità di ricambi è riportata sull'etichetta. Questo numero è incluso nel numero totale di ogni tipo di pezzo.

PASSO 6 Cheatsheet

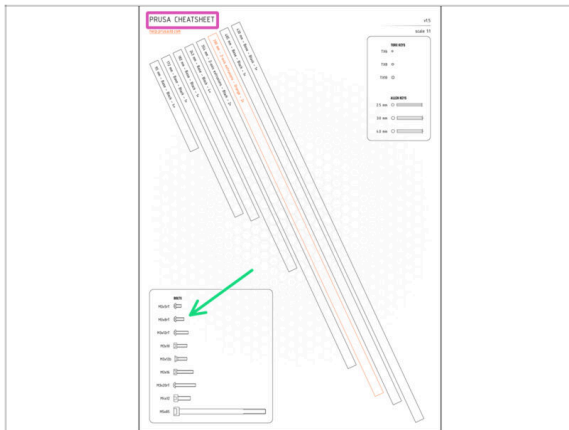

La confezione contiene una lettera, sul retro della quale è riportato un Cheatsheet con i disegni di tutti gli elementi di fissaggio necessari.

I disegni dei dispositivi di fissaggio sono in scala 1:1, quindi è possibile confrontare le dimensioni posizionando il dispositivo di fissaggio sulla pagina per assicurarsi di utilizzare il tipo corretto.

i Puoi scaricarlo dal nostro sito prusa.io/cheatsheet-xl. Stampalo al 100 %. Non ridimensionarlo, altrimenti non funzionerà.

PASSO 7 Calzino Prusa Nextruder



Con ogni confezione di Nextruder viene fornito un calzino in silicone per Nextruder.

L'installazione del calzino Prusa Nextruder è consigliata, ma facoltativa. **Ti forniremo i dettagli su come installarla più avanti nella guida.**

i La funzione principale del calzino in silicone è quella di mantenere stabile la temperatura del blocco di riscaldamento, migliorando così le prestazioni della stampante.

i Inoltre, mantiene l'hotend pulito dai residui di filamento e lo protegge nel caso in cui la stampa si stacchi dalla superficie di stampa.

PASSO 8 ATTENZIONE: Manipolazione del lubrificante

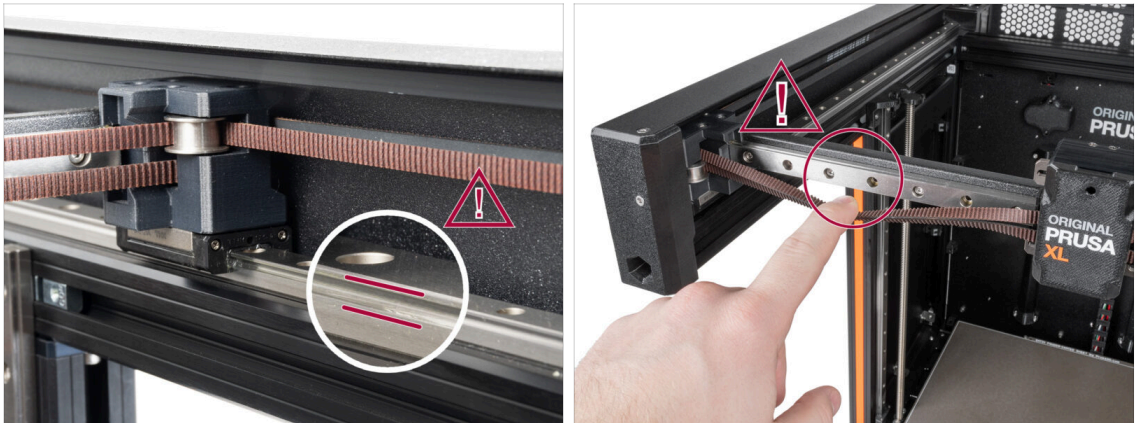

⚠ ATTENZIONE: evita il contatto diretto sulla pelle con il lubrificante utilizzato per le guide lineari di questa stampante. In caso di contatto, lavati immediatamente le mani. Soprattutto prima di mangiare, bere o toccarsi il viso.

- Il lubrificante si accumula nei cuscinetti della stampante, soprattutto nei canali delle guide lineari.

PASSO 9 Visualizza immagini ad alta risoluzione

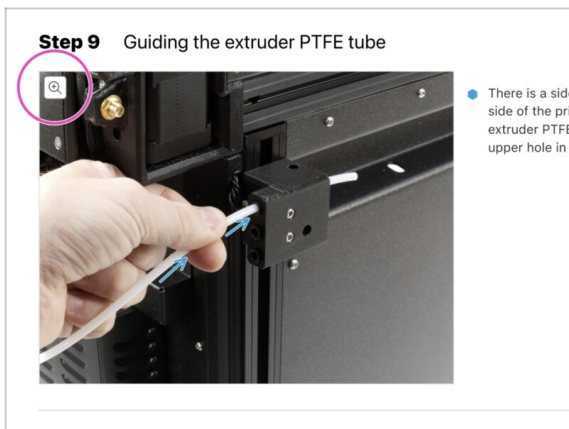

- i** Quando sfogli la guida su help.prusa3d.com, per maggiore chiarezza puoi vedere le immagini originali in alta definizione.
- ◆ Scorri il cursore sull'immagine e clicca sulla Lente di ingrandimento ("View original") nell'angolo in alto a sinistra.

PASSO 10 Siamo qui per te!

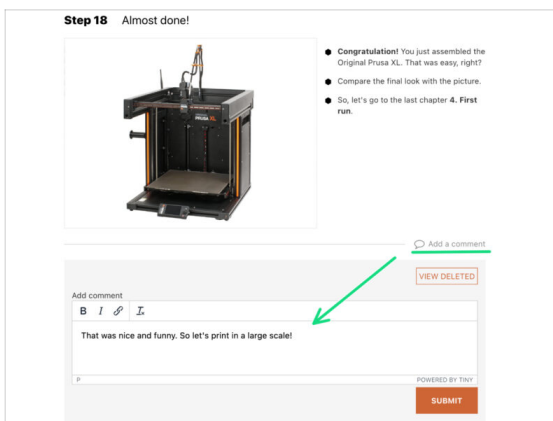
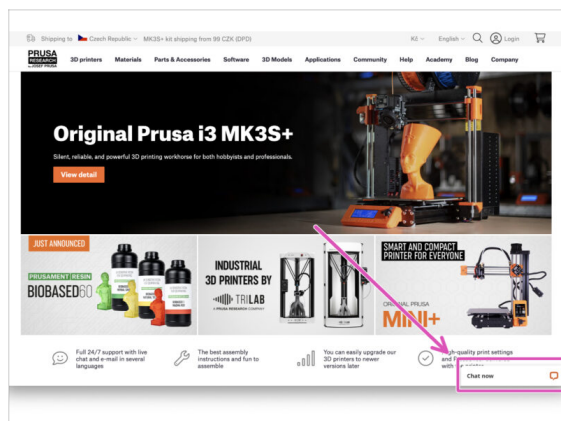

- Ti sei perso nelle istruzioni, ti manca una vite o hai una parte stampata rotta? **Faccelo sapere!**
- Puoi contattarci utilizzando i seguenti canali:
 - I commenti sotto ogni passo.
 - La nostra live chat 24 ore su 24, 7 giorni su 7 su shop.prusa3d.com
 - Scrivendo una mail a info@prusa3d.com
- Sei pronto a iniziare il montaggio? Passiamo al capitolo **2. Unboxing della stampante.**

2. Unboxing della stampante



PASSO 1 Introduzione



! La confezione della stampante è pesante! Chiedi a qualcuno di aiutarti a spaccettare la stampante.

! Se dei bambini ti stanno aiutando con il montaggio, tienili sempre d'occhio per evitare che possano farsi male.

i Si consiglia di conservare tutto il materiale di imballaggio nel caso in cui si decida di rimandare la stampante in assistenza.

PASSO 2 Aprire la confezione

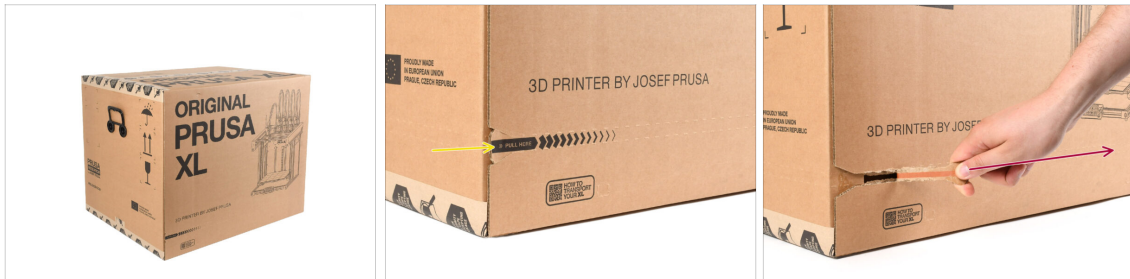

- Posiziona la confezione su una superficie stabile. **Assicurati che la confezione sia orientata verso l'alto.** Osserva le frecce sulla scatola.
- La confezione è dotata di una banda di strappo che divide la scatola in due parti.
- Stacca l'intera striscia a strappo per dividere la scatola.

PASSO 3 Aprire la confezione



● Rimuovi la parte superiore della scatola sollevandola.

⚠ **Gli inserti di cartone superiori contengono parti necessarie per il montaggio. Non buttarli via!**

ⓘ La tua stampante potrebbe essere un po' diversa da quella nelle foto.
Questo non influisce sulla guida; le foto sono solo per mostrare come è fatta.

● Rimuovi gli orsetti gommosi Haribo dal retro della scatola e mettili da parte. Li libereremo presto dalla prigione.

● Togli la lettera di benvenuto, che contiene anche il foglietto illustrativo. **Non buttare via la lettera di benvenuto!**

PASSO 4 Rimuovere gli inserti

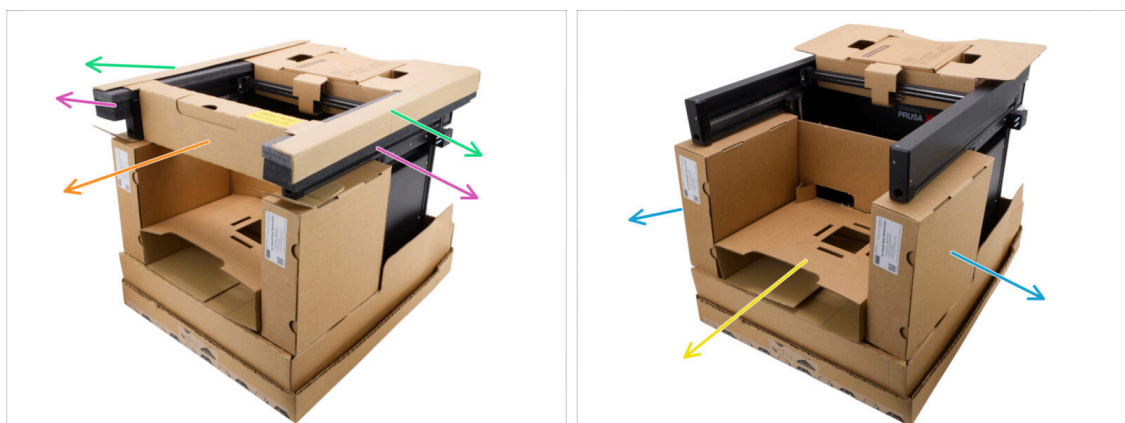

● Rimuovi i due fissaggi superiori in cartone rigido.

● Rimuovi i due fissaggi superiori in schiuma.

● Rimuovi l'inserto di cartone anteriore superiore. All'interno ci sono diverse componenti; fai attenzione a non perderle quando rimuovi l'inserto di cartone.

● Rimuovi l'inserto di cartone tra le due scatole di Nextruder.

● Rimuovi le due scatole del Nextruder.

PASSO 5 Rimuovere gli inserti



- Solleva i due lembi sul lato dell'inserto di cartone anteriore, piega il lato verticale verso il basso e rimuovi l'inserto.
- Rimuovi la scatola di Prusament.
- Rimuovi la stampa di prova dalla piastra di stampa.

PASSO 6 Rimuovere gli inserti



- C'è un piccolo taglio nell'inserto di cartone superiore che lo blocca al telaio della stampante. Tiralo per sganciare l'inserto.
- Sgancia la striscia di cartone protettivo che è avvolta intorno all'asse X.
- Le parti della stampante sono dentro l'inserto di cartone in alto! Fai attenzione a non perderle!
- Solleva l'intero inserto e rimuovilo.

PASSO 7 Disimballare la stampante



- Usa le maniglie laterali della stampante per sollevarla.
- Tieni fermo il fondo della scatola mentre sollevi la stampante.
- ⚠ **Non sollevare la stampante per i profili metallici superiori!!!** Altrimenti potresti deformare e danneggiare le parti della stampante, come ad esempio l'illuminazione a LED all'interno.
- ⚠ **Non sollevare la stampante da solo;** chiedi a qualcuno di aiutarti a sollevarla tenendola dalla maniglia sul lato.

PASSO 8 La stampante è pronta per la configurazione



- Ottimo lavoro! La stampante è pronta per il prossimo capitolo.
- Consulta il capitolo 3. **Configurazione della stampante.**

3. Installazione della stampante



PASSO 1 Attrezzi necessari per questo capitolo

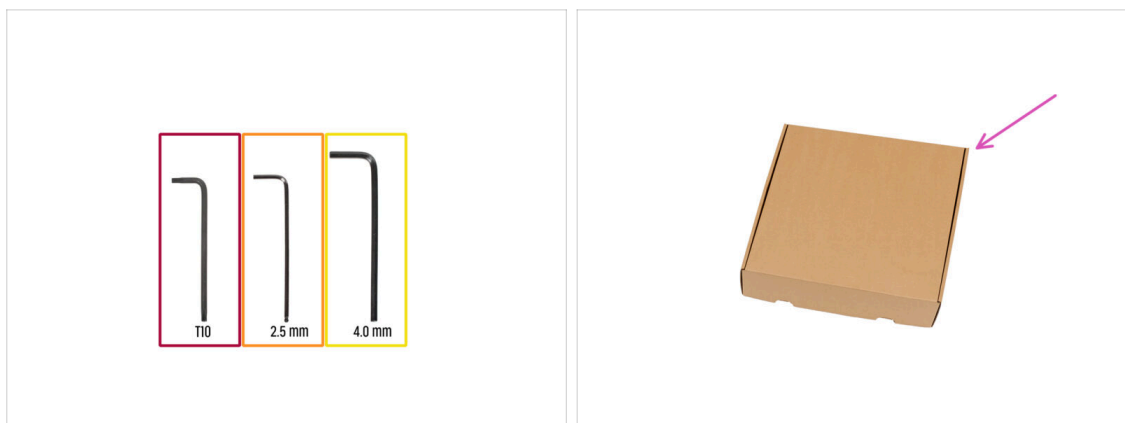

● **Per questo capitolo prepara:**

- Chiave Torx T10
- Chiave a brugola da 2.5mm
- Chiave a brugola 4.0mm
- Utilizza una scatola di cartone come protezione del piano riscaldato durante l'installazione. Utilizza una delle scatole Nextruder ricevute insieme alla stampante.

PASSO 2 Display xLCD stampato a iniezione: preparazione dei componenti



ⓘ **A partire da settembre 2024, potrai ricevere un nuovo display xLCD stampato a iniezione. Dai un'occhiata alle foto e scopri quale versione hai.**

- Se disponi dello schermo display xLCD stampato a iniezione, procedi con questo passo e continua con il successivo →
- **Se possiedi una versione precedente del display xLCD, continua con questo passo xLCD stampato: preparazione dei componenti**
- **Per i seguenti passi prepara:**
 - Gruppo xLCD (1x)
 - Vite M3x10 (2x)

PASSO 3 xLCD stampato ad iniezione: cavi per display xLCD



- Collega il cavo xLCD allo slot della scheda xLCD.
- ⓘ Sul connettore del cavo del display xLCD è presente un fermo che deve essere rivolto verso il simbolo del triangolo sulla scheda. Vedi l'immagine.
- Spingi il connettore del cavo xLCD per collegarlo completamente al display xLCD. Tieni la copertura del display xLCD.
- Spingi il connettore di messa a terra nel faston PE.

PASSO 4 Display xLCD stampato ad iniezione: montaggio del display xLCD



- Allinea il gruppo xLCD con i dadi presenti nei profilati d'alluminio anteriori.
- Inserisci e stringi la vite M3x10 dal lato destro dell'xLCD.
- Inserisci e stringi la vite M3x10 dal lato sinistro dell'xLCD.
- Il display xLCD stampato a iniezione è montato e pronto all'uso.
- ⓘ **Vai a questo passo: Preparare la stampante**

PASSO 5 xLCD Stampato: preparazione dei componenti



● Per i seguenti passi prepara:

- Gruppo xLCD (1x)
- Vite M3x16 (2x)

PASSO 6 Versioni con display xLCD stampato

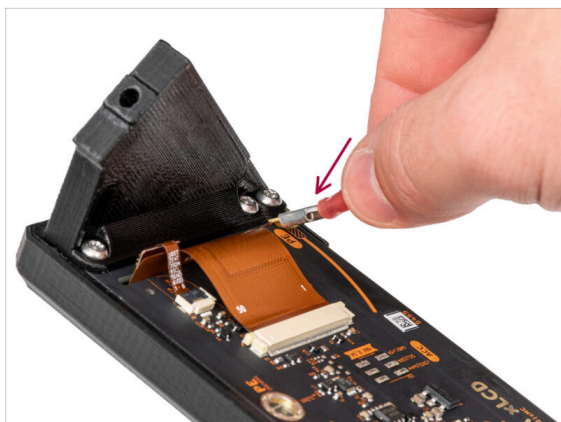

⚠ Dai un'occhiata alla scheda del display xLCD, ne esistono due varianti:

- **Versione A: faston in basso a destra.** Vai al passo successivo.
- **Versione B: faston in alto a sinistra.** Procedi con questo passaggio: Versione B: installazione del display xLCD

PASSO 7 Versione A: Installazione del display xLCD

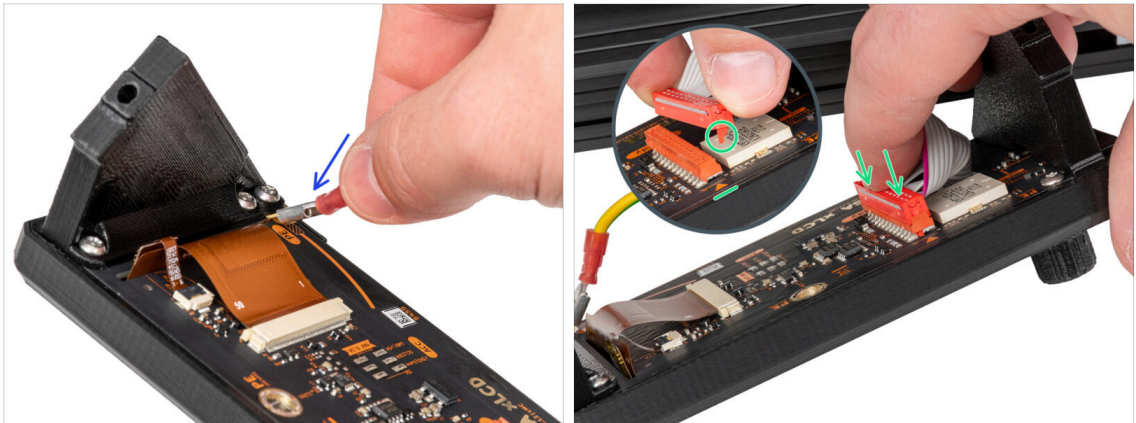

- Ruota con cura la stampante in modo che il lato anteriore sia rivolto verso di te.
- Dalla parte anteriore della stampante, posiziona il gruppo xLCD vicino al profilo di alluminio frontale inferiore, dove si trovano i cavi xLCD.
- Prendi il cavo di messa a terra e collegalo al connettore PE dell'xLCD.
- Collega il cavo xLCD allo slot della scheda xLCD.
- ⓘ Sul connettore del cavo xLCD è presente un fermo che deve essere rivolto verso il simbolo del triangolo sulla scheda. Vedi il dettaglio.
- **Una volta preparato il display xLCD, procedi con questo passo: Montaggio del display xLCD**

PASSO 8 Versione B: Installazione display xLCD

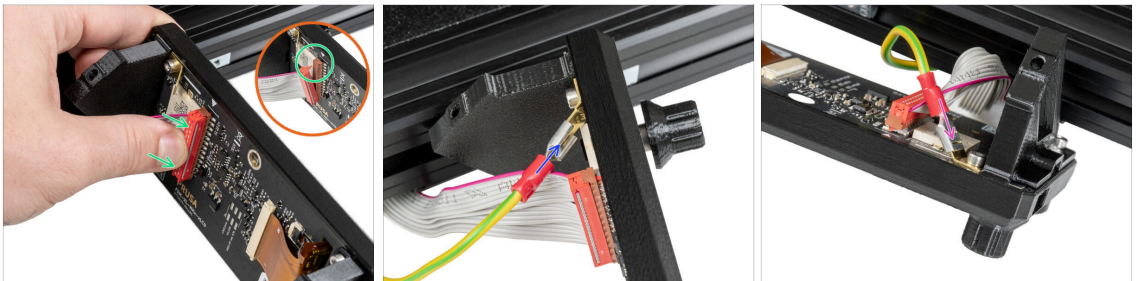

- Ruota con cura la stampante in modo che il lato anteriore sia rivolto verso di te.
- Dalla parte anteriore della stampante, posiziona il gruppo xLCD vicino al profilo estruso di alluminio anteriore inferiore, dove si trovano i cavi xLCD.
- Collega il cavo xLCD allo slot della scheda xLCD.
- ⓘ Sul connettore del cavo xLCD è presente un fermo che deve essere rivolto verso il simbolo del triangolo sulla scheda. Vedi il dettaglio.
- Collega il cavo di messa a terra e collegalo al connettore PE dell'xLCD.
- Spingi il connettore di messa a terra nel faston PE e continua con il prossimo passo
→

PASSO 9 Montare il display xLCD



- Allinea il gruppo xLCD con i dadi del profilo (M3nEs) presenti nei profilati d'alluminio anteriori.
- ⓘ I dadi del profilo (M3nE) sono già installati nel profilo di alluminio dal reparto di produzione Prusa.
- Inserisci e stringi la vite M3x16 dal lato sinistro dell'xLCD.
- Inserisci e stringi la vite M3x16 dal lato destro dell'xLCD.

PASSO 10 Preparare la stampante

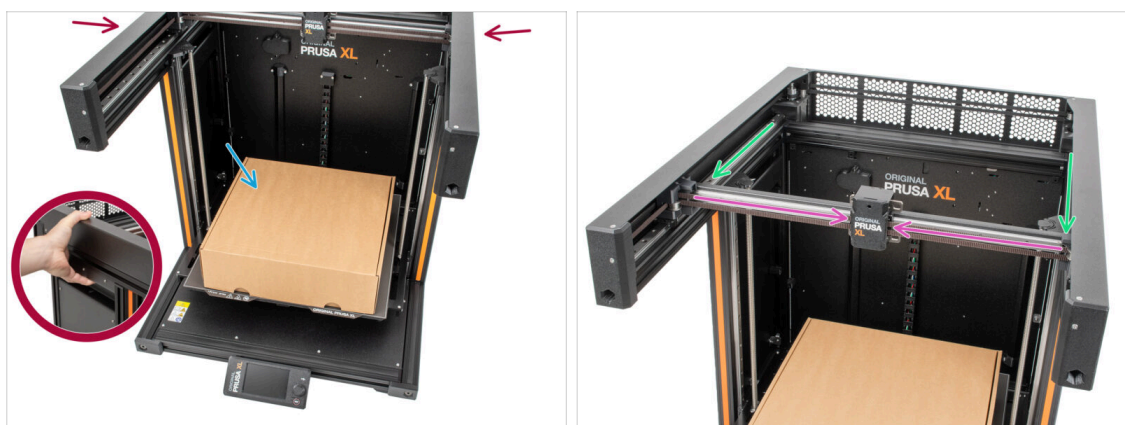

- Ricorda: Per movimentare la stampante, **afferra sempre le maniglie su entrambi i lati della stampante**. Non sollevare la stampante dai profili in alluminio o dalle lamiere superiori.
- ⓘ Nei passi successivi, lavoreremo con alcuni strumenti e installeremo l'estrusore sopra il piano riscaldato. Proteggi la superficie di stampa da eventuali danni. Puoi usare una scatola vuota di Nextruder per questo.
- Posiziona la scatola di cartone vuota verso la parte anteriore centrale del piano riscaldato.
- Sposta manualmente il gruppo dell'asse X completamente verso la parte anteriore della stampante.
- Sposta manualmente il carrello X all'incirca al centro dell'asse X.

PASSO 11 Gruppo Nextruder: preparazione componenti



- ⓘ A partire da aprile 2025, potresti ricevere un nuovo fascio di cavi. La differenza ti verrà spiegata al momento del collegamento del cavo al Nextruder.
- ◆ Per l'assemblaggio del fascio di cavi Nextruder prepara:
 - ◆ Gruppo di cavi (2x)

PASSO 12 Versioni della guarnizione dell'ugello

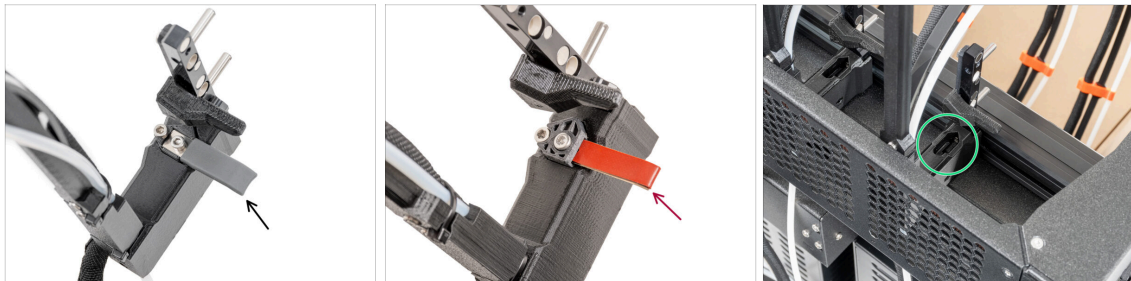

- ⓘ I gruppi più recenti vengono forniti con la guarnizione dell'ugello preinstallata sul dock dell'estrusore. Dai un'occhiata da vicino a uno dei dock dell'estrusore per vedere se la guarnizione dell'ugello è già al suo posto.
- ⚠ **Le guarnizioni degli ugelli già preinstallate sui dock dell'estrusore potrebbero avere un colore diverso.** Ciò non influisce sul processo di assemblaggio.
 - ◆ Guarnizione ugello grigia.
 - ◆ Guarnizione ugello rossa.
- ⓘ **Se HAI la guarnizione dell'ugello già installata, continua con questo passo: Guidare il cavo Nextruder**
- ◆ **Se il dock Nextruder NON HA la guarnizione dell'ugello già installata, vai al passaggio successivo**

PASSO 13 Guarnizione ugello non preinstallata: preparazione dock Nextruder

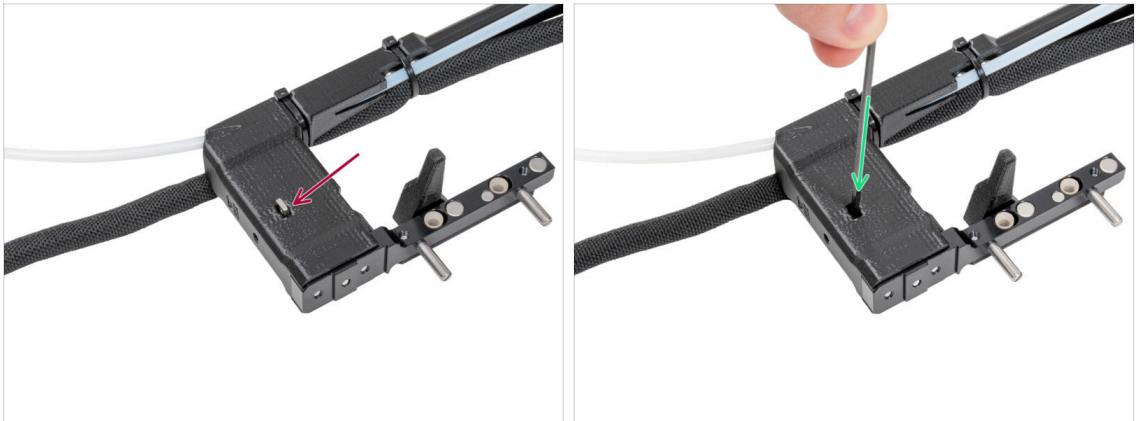

● **Ripeti questo passaggio per entrambe le testine:**

● Inserisci il dado M3nS nel dock di Nextruder.

● Assicurati che il dado sia spinto fino in fondo nel dock. In caso contrario, usa la chiave a brugola per spingere il dado nel dock Nextruder.

ⓘ Se il dado è caduto durante il trasporto, cercalo nella scatola del Nextruder. Se necessario, ce n'è anche uno di ricambio nella confezione del gruppo di tenuta dell'ugello.

⚠ **Non installare ancora la guarnizione dell'ugello! Lo faremo più tardi. Dobbiamo prima collegare il dock dell'estrusore alla stampante.**
Continua con il passaggio successivo.

PASSO 14 Guidare il cavo Nextruder

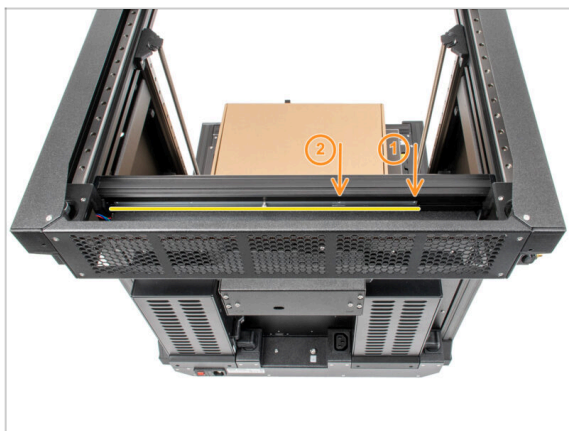

● Gira con attenzione la stampante di 180° in modo da trovarti di fronte al lato posteriore dell'alimentatore (PSU, Power Supply Unit).

● Localizza il lungo profilo metallico con cinque fori M3 all'interno del profilato posteriore in alluminio e fallo scorrere fino al lato sinistro.

● Utilizzeremo i primi due fori M3 del profilo metallico.

PASSO 15 Collegamento del primo e secondo dock nextruder

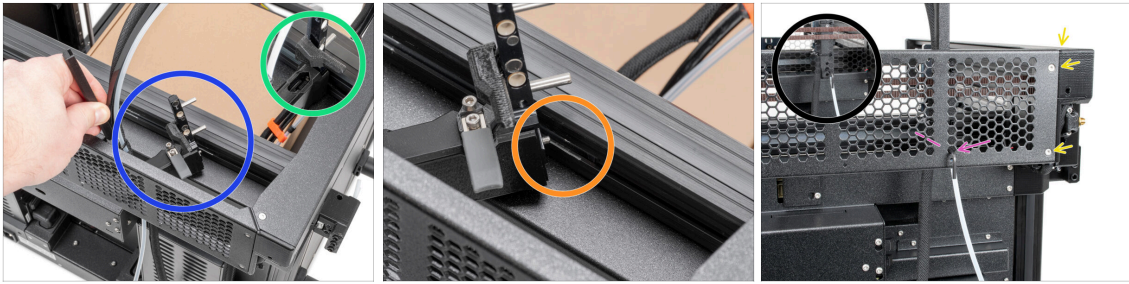

- **Se il tuo dock Nextruder non ha la guarnizione dell'ugello preinstallata, NON installarla ancora!** Fissa il dock come indicato in questa fase e installeremo le guarnizioni per gli ugelli dopo l'ispezione del dock.
- Posiziona la parte xl-dock-cable-router sul fondo della lamiera che si trova al di sotto del profilo di alluminio sul lato destro della stampante.
- Individua la vite che spunta dalla parte XL-dock-cable-router. Metti la vite nel primo foro M3 del profilo metallico lungo (tch-mounting-insert). Controlla attraverso il foro sul retro se il supporto del cavo è allineato con il foro.
- Spingi la chiave a brugola da 2,5mm fino in fondo attraverso il foro della lamiera posteriore, fino a raggiungere la vite **centrale** nella parte xl-dock-cable-router e stringi la vite.
- **Il dock è un incastro a pressione; la vite deve essere serrata bene.**
- ⓘ **Ripeti questo passaggio per la seconda testina.**

PASSO 16 Ispezione Dock



- ⓘ **Questo passaggio è uguale per tutte le versioni del gruppo dock.**
- ⚠ **Controlla che i dock siano ben serrati. Il dock non deve muoversi.**
- Guarda il video nella fase successiva per capire meglio.

PASSO 17 Ispezione Dock: video

- Le seguenti istruzioni devono essere eseguite correttamente e con attenzione. Per una migliore comprensione e un corretto montaggio, guarda il video allegato alla guida.

PASSO 18 Guarnizione ugello non preinstallata: preparazione dei componenti

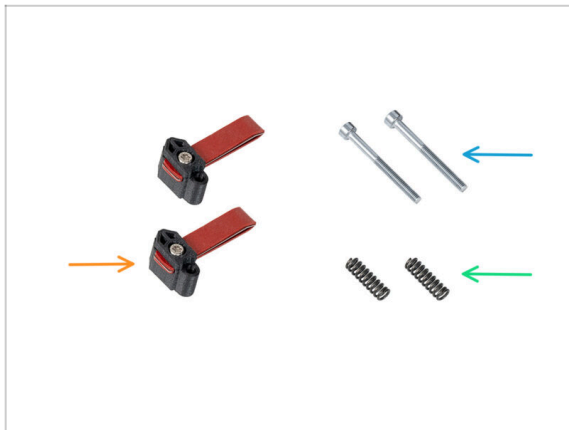

i Le seguenti istruzioni sono destinate solo alle stampanti **senza** guarnizioni per ugelli preinstallate.

i Se i tuoi dock Nextuder hanno già le guarnizioni dell'ugello, procedi con questo passo: Guidare il tubo in PTFE Nextruder.

■ Per i seguenti passi prepara:

- Guarnizione ugello (2x)
- Vite M3x30 (2x)
- Molla 15x5 (2x)

PASSO 19 Guarnizione ugello non preinstallata: montaggio

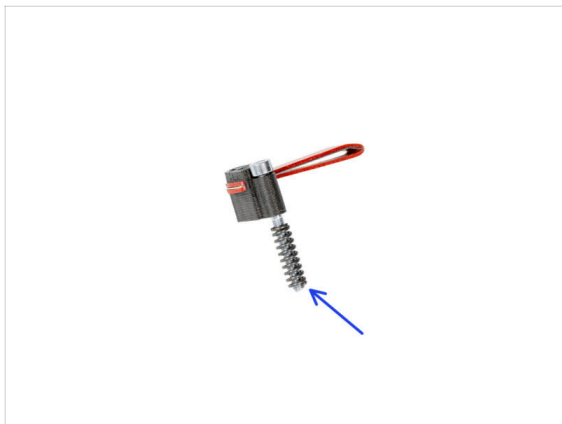
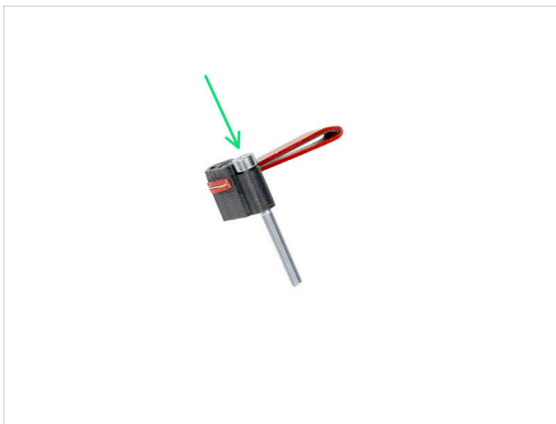

- Inserisci la vite M3x30 in ogni guarnizione dell'ugello.
- Infila la molla su ogni guarnizione dell'ugello.
- Esegui questa operazione per entrambe le guarnizioni dell'ugello.

PASSO 20 Guarnizione ugello non preinstallata: installazione

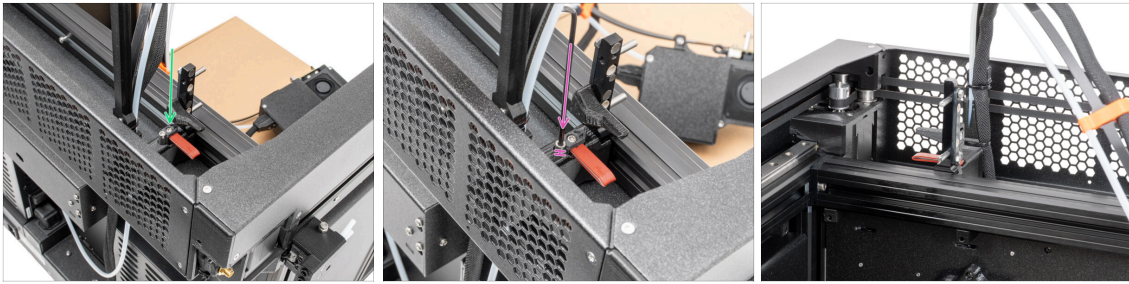

- i** L'attuale posizione della guarnizione dell'ugello è temporanea; l'altezza esatta verrà impostata nel prossimo capitolo una volta montate tutte le parti del Nextruder.
- ◆** Inserisci la guarnizione dell'ugello (con la molla) nel dock.
- ◆** Utilizzando una chiave a brugola da 2,5 mm, stringi la vite in modo che la testa della vite si trovi a non più di 1 mm sopra il dock.
- ◆** Bene! Il primo dock è pronto. Ripeti la procedura per il secondo dock.

PASSO 21 Guidare il tubo in PTFE del Nextruder

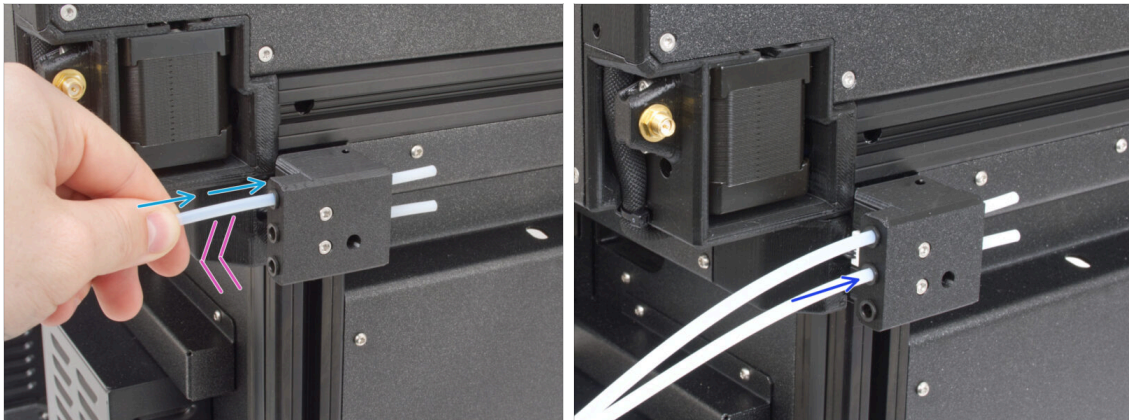

- ◆** Individua il sensore del filamento sul lato della stampante. Spingi con decisione il tubo in PTFE dal primo Nextruder nel foro superiore del sensore del filamento fino in fondo.
- ◆** Tira delicatamente indietro il tubo in PTFE; questo spingerà fuori il colpetto nero nel sensore del filamento laterale e bloccherà il tubo.
- ◆** Ripeti questo processo con il tubo in PTFE del secondo Nextruder.

PASSO 22 Versioni del supporto per antenna Wi-fi

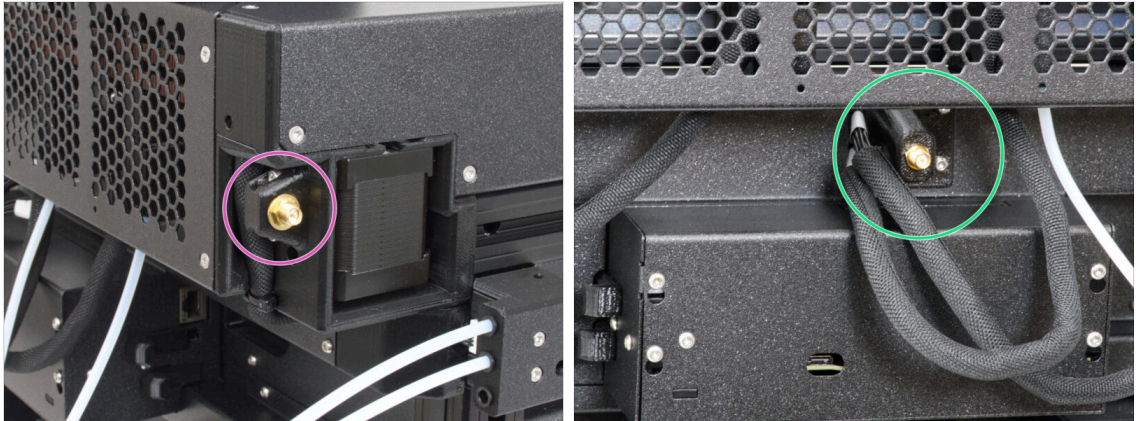

- Collegiamo ora l'antenna Wi-Fi. Esistono due versioni di questo componente. Identifica quale versione dell'antenna Wi-Fi è presente sulla tua stampante.
- **Versione laterale:** il connettore dell'antenna è predisposto dal produttore e il supporto dell'antenna Wi-Fi si trova sul lato.
- ⓘ **Se hai la versione laterale, continua con il punto successivo della guida** →
- **Versione posteriore:** Il connettore dell'antenna va assemblato e l'antenna Wi-Fi va montata al centro del lato posteriore della stampante.
- ⓘ **Se hai la versione posteriore, vai a questo passo: Versione posteriore: collegare i cavi Nextruder**

PASSO 23 Versione laterale: Connettere i cavi del Nextruder



- Individua il coperchio (xl-rear-cable-management-plug) sul retro della stampante.
- Allenta leggermente le due viti sul coperchio. Non è necessario rimuoverle completamente. Fai scorrere il coperchio verso destra e rimuovilo dalla stampante.
- Collega il cavo del primo Nextruder nell'alloggiamento superiore con l'etichetta DWARF 1.
- Collega il cavo del secondo Nextruder nell'alloggiamento inferiore con l'etichetta DWARF 2.
- Metti la copertura del connettore sulle viti. Spingila a sinistra e stringi le viti. Assicurati che i cavi non siano schiacciati o danneggiati.

PASSO 24 Versione laterale: Installare l'antenna Wi-Fi: preparazione delle parti



- Per i seguenti passi prepara:
- Antenna Wi-Fi (1x)
- ⓘ La Original Prusa XL viene spedita con due versioni di antenna Wi-Fi, ciascuna con una forma diversa. La funzionalità è la stessa.

PASSO 25 Versione laterale: Installare l'antenna Wi-Fi



- Individua il connettore dell'antenna Wi-Fi sull'angolo posteriore destro della stampante.
- L'antenna può essere ruotata e piegata in due direzioni.
- Consigliamo di puntare l'antenna verso l'alto.
- ⓘ Quando l'antenna Wi-Fi è installata, vai a questo punto per preparare i porta bobina: **Versioni del gruppo porta bobina**

PASSO 26 Versione posteriore: Collegamento dei cavi del Nextruder

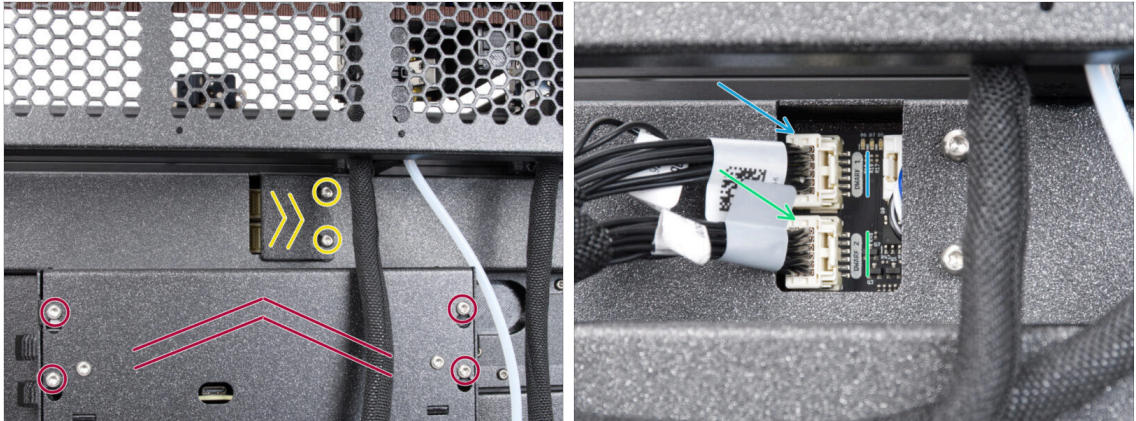

- Individua il coperchio (xl-rear-cable-management-plug) sul retro della stampante.
- Allenta leggermente le due viti sul coperchio. Non è necessario rimuoverle completamente. Fai scorrere il coperchio verso destra e rimuovilo dalla stampante.
- Allenta le quattro viti che fissano il coperchio dell'elettronica. Rimuovi il coperchio.
- Collega il cavo del primo Nextruder nell'alloggiamento superiore con l'etichetta DWARF 1.
- Collega il cavo del secondo Nextruder nell'alloggiamento inferiore con l'etichetta DWARF 2.

PASSO 27 Versione posteriore: Supporto antenna Wi-Fi: preparazione dei componenti



- **Per i seguenti passi prepara:**
- Supporto Wi-fi-antenna-holder-versione E3/E4 (1x)
- Cavo antenna (1x)

PASSO 28 Versione posteriore: Installazione dell'antenna Wi-Fi: preparazione dell'antenna

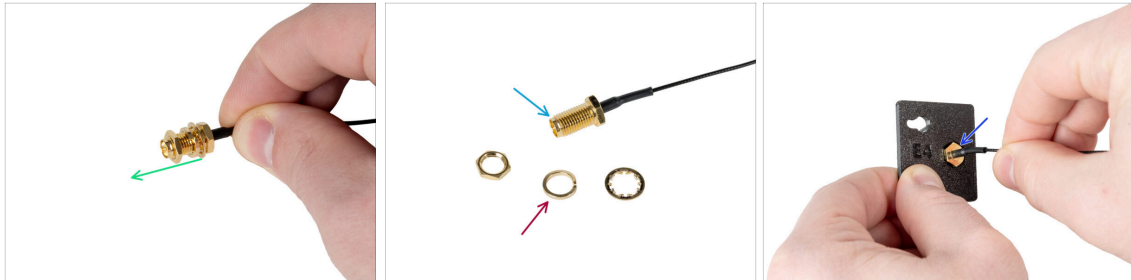

- Rimuovi il dado con le rondelle dal connettore dell'antenna.
- Il connettore dell'antenna è pronto.
- L'ultima versione del connettore ha una rondella più spessa. Non ne abbiamo più bisogno. Puoi buttarla via.
- Inserisci il connettore dell'antenna nel foro della stessa forma del supporto Wifi-antenna-holder-R4.

PASSO 29 Versione posteriore: Installazione dell'antenna Wi-Fi: preparazione dell'antenna

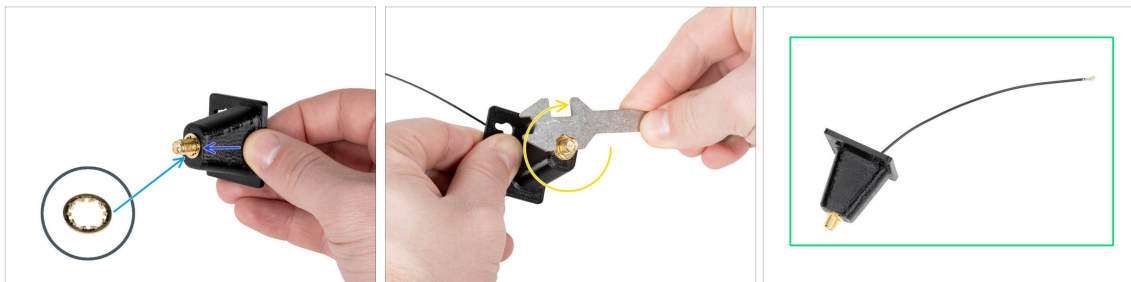

- Spingi il connettore dell'antenna attraverso il supporto Wifi-antenna-holder-R4.
- Inserisci nuovamente la rondella più sottile sul connettore.
- Utilizzando la chiave universale, stringi il dado del connettore dell'antenna.
- Ottimo lavoro! L'antenna Wi-Fi è pronta.

PASSO 30 Versione posteriore: installazione del supporto per antenna Wi-Fi



- Fai passare il cavo dell'antenna attraverso l'apertura del coperchio del cavo (piastra metallica) e guidalo dietro il coperchio fino alla scatola dell'elettronica.
- Fissa il porta-antenna sulle viti, fai scivolare il coperchio verso sinistra e stringi le viti.
- Collega delicatamente ma con decisione il cavo dell'antenna al connettore dell'antenna sulla scheda XL buddy.
- ⓘ Sostieni la scheda dal basso con un dito mentre attacchi il cavo dell'antenna per evitare di danneggiare la scheda.

PASSO 31 Versione posteriore: copertura della scatola buddy-XL

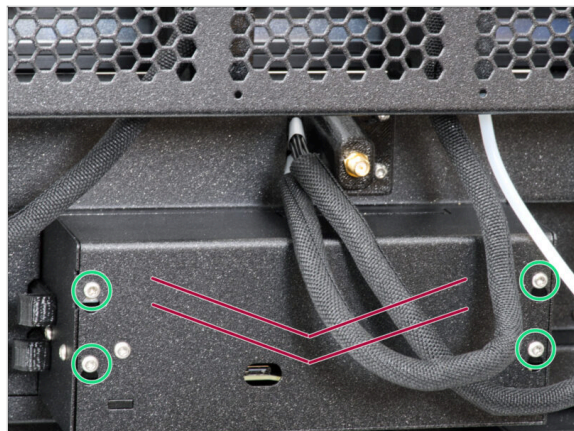

- ⚠ Fai attenzione a non schiacciare nessun cavo!
- Riposiziona la copertura XL-buddy-box-cover sulla stampante.
- Utilizzando una chiave T10, stringi le quattro viti.

PASSO 32 Versione posteriore: Installare l'antenna Wi-Fi: preparazione delle parti



● Per i seguenti passi prepara:

● Antenna Wi-Fi (1x)

ⓘ La Original Prusa XL viene spedita con due versioni di antenna Wi-Fi, ciascuna con una forma diversa. La funzionalità è la stessa.

PASSO 33 Versione posteriore: Installare l'antenna Wi-Fi



- Individua il connettore dell'antenna Wi-Fi al centro della stampante.
- Avvita l'antenna Wi-Fi sul connettore dell'antenna. L'antenna può essere ruotata e piegata in due direzioni.
- Consigliamo di puntare l'antenna verso l'alto.
- Ottimo lavoro! Ora che hai messo l'antenna Wi-Fi, passiamo ai porta bobina nel passo successivo.

PASSO 34 Versioni del gruppo porta bobina

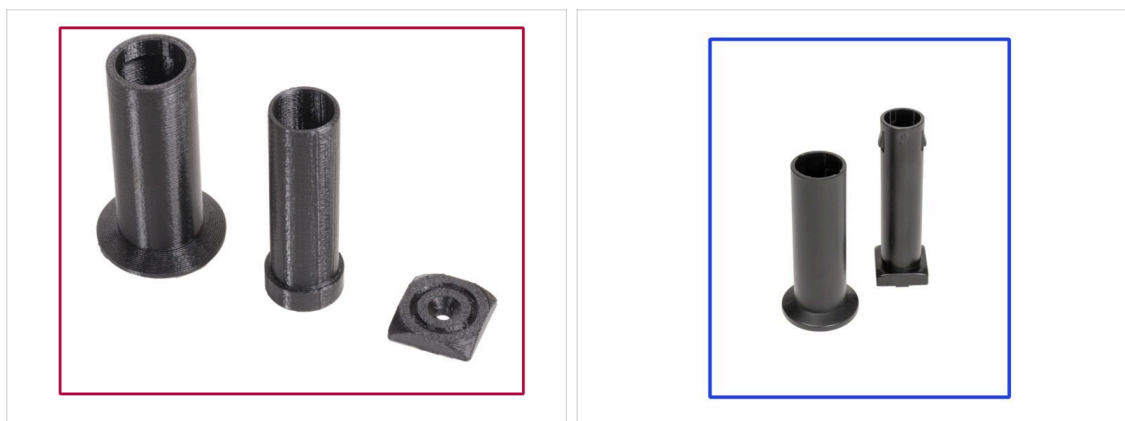

i Original Prusa XL è dotata di due versioni del porta bobina. Ogni versione ha parti leggermente diverse e procedure differenti.

● Fai riferimento alle immagini per confrontare le parti in tuo possesso e scegli le istruzioni corrispondenti:

- **Porta bobina stampato:** Set di tre parti stampate. Se hai questa versione, **continua con il passaggio successivo della guida** →
- **Porta bobina stampato a iniezione:** set di due parti stampate a iniezione. Se hai questa versione, continua con **Porta bobina stampato a iniezione: preparazione dei componenti**

PASSO 35 Porta bobina stampato: preparazione dei componenti



● **Per i seguenti passi prepara:**

- Spool-holder-slider (2x)
- Spool-holder-base (2x)
- Spool-holder-mount (2x)
- Vite M5x85 (2x)
- Dado M5nEs (2x)

PASSO 36 Porta bobina stampato: regolazione del dado

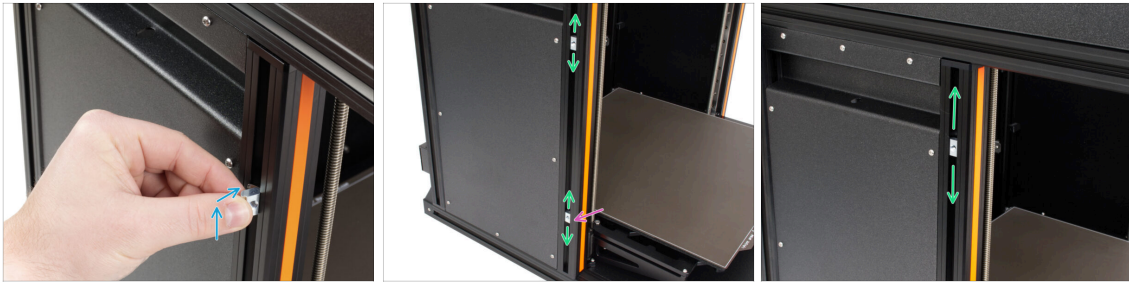

- Ruota con cautela la stampante in modo che il lato con l'antenna Wi-Fi e il sensore di filamento laterale sia rivolto verso di te.
- Inserisci il dado M5nEs nel profilo di supporto anteriore (con la copertura di plastica arancione). Inserisci prima il lato con la molla (piastrina metallica), quindi spingi il dado all'interno.
- Il dado M5nEs è libero di muoversi, puoi regolare la posizione come vuoi. Tieni presente che il dado deve essere leggermente spinto verso l'interno per muoversi senza problemi. Consigliamo una posizione approssimativamente uguale a quella mostrata nell'immagine.
- Inserisci il secondo dado M5nEs nel profilo all'incirca nella stessa posizione mostrata.

PASSO 37 Porta bobina stampato: montaggio



- **Ripeti questo passaggio per entrambi i porta bobina:**
 - Inserisci la parte spool-holder-base nella parte spool-holder-slider e spingila un po' all'interno del pezzo.
 - Fissa il porta bobina al supporto spool-holder-mount.
 - Inserisci la vite M5x85 nel gruppo spool-holder-assembly.

PASSO 38 Porta bobina stampato: montaggio del porta bobina



- Fissa il primo gruppo del porta bobina al dado M5nEs presente nel profilato. Nota che c'è una sporgenza sulla parte spool-holder-mount, questa deve inserirsi nella scanalatura del profilato.
- Collega e stringi il secondo gruppo porta bobina.
- ⓘ Tieni presente che se monti il porta bobina troppo in alto o troppo in basso, la bobina di filamento potrebbe non entrarci. Deve esserci abbastanza spazio intorno.
- ⚠ **Non utilizzare il supporto della bobina come impugnatura per sollevare o spostare la stampante!**
- ⓘ **Ottimo lavoro!** Con i porta bobina montati, possiamo procedere al montaggio dei Nextruder. **Vai a questo passo: Gruppo Nextruder: preparazione dei componenti**

PASSO 39 Porta bobina stampato a iniezione: preparazione delle parti



- Per i seguenti passaggi prepara:
- Spool-holder-slider (2x)
- Spool-holder-base (2x)
- Vite M4x12 (2x)
- Dado M4nEs (2x)

PASSO 40 Regolazione del dado porta bobina stampato a iniezione



- Gira con attenzione la stampante in modo che il lato con il sensore di filamento laterale sia rivolto verso di te.
- Inserisci il primo dado M4nEs nel profilo di supporto anteriore (con la copertura di plastica arancione). Inserisci prima il lato con la molla (piastrina metallica), quindi spingi il dado all'interno.
- Inserisci il secondo dado M4nEs nel profilo estruso.
- I dadi M4nEs sono liberi di muoversi, puoi regolare la posizione come vuoi. Tieni presente che il dado deve essere leggermente spinto verso l'interno per muoversi senza problemi. Consigliamo una posizione approssimativamente uguale a quella mostrata nell'immagine.
- ⓘ Tieni presente che se monti il porta bobina troppo in alto o troppo in basso, la bobina di filamento potrebbe non entrarci. Deve esserci abbastanza spazio intorno.

PASSO 41 Porta bobina stampato a iniezione: montaggio

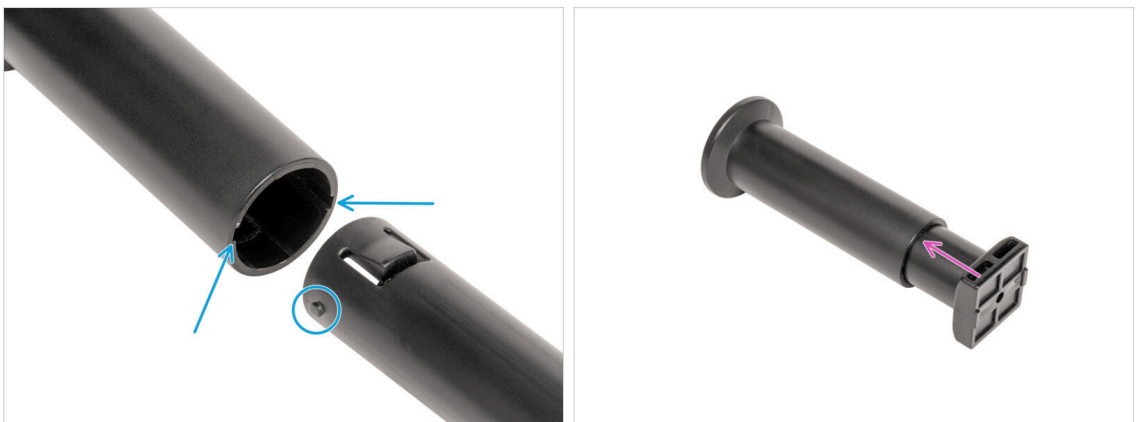

- Individua i due pin sulla parte spool-holder-base e allineali con i binari della parte spool-holder-slider.
- Inserisci la parte spool-holder-base nella parte spool-holder-slider e spingila all'interno.

PASSO 42 Porta bobina stampato a iniezione: preparazione del porta bobina



- ✦ Inserisci la vite M4x12 sul lato più lungo della chiave a brugola da 3 mm.
- ✦ Inserisci la chiave a brugola da 3 mm con la vite M4x12 attraverso il porta bobina assemblato nel foro predisposto nello spool-holder-base.
- ✦ La vite M4x12 deve sporgere attraverso la parte spool-holder-base.

PASSO 43 Porta bobina stampato a iniezione: montaggio del porta bobina



- ✦ Fissa il gruppo del porta bobina al dado M4nEs presente nel profilato. Nota che c'è una sporgenza sulla parte spool-holder-mount, questa deve inserirsi nella scanalatura del profilato.
- ✦ Stringi il gruppo porta bobina.
- ✦ Assembla il secondo porta bobina e fissalo al dado M4nEs inferiore con una vite M4x12.
- ⚠ **Non utilizzare il supporto della bobina come impugnatura per sollevare o spostare la stampante!**
- ⓘ **Ottimo lavoro!** Ora che i porta bobina sono montati, possiamo passare all'assemblaggio dei Nextruder.

PASSO 44 Gruppo Nextruder: preparazione componenti

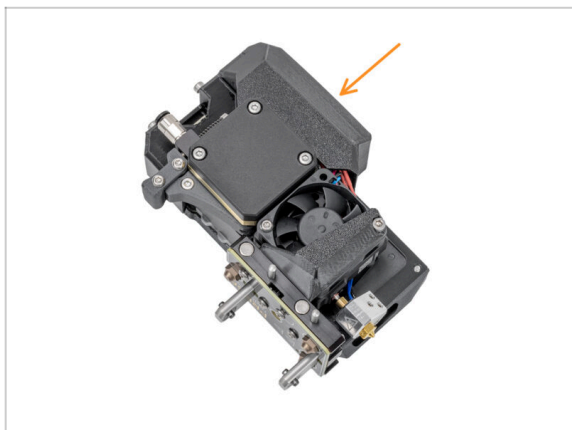

i A partire da aprile 2025, potresti ricevere un nuovo Nextruder. La differenza ti verrà spiegata al momento del collegamento del cavo al Nextruder.

● Per i prossimi passi, prepara:

● Nextruder (2x)

PASSO 45 Aggancio del Nextruder

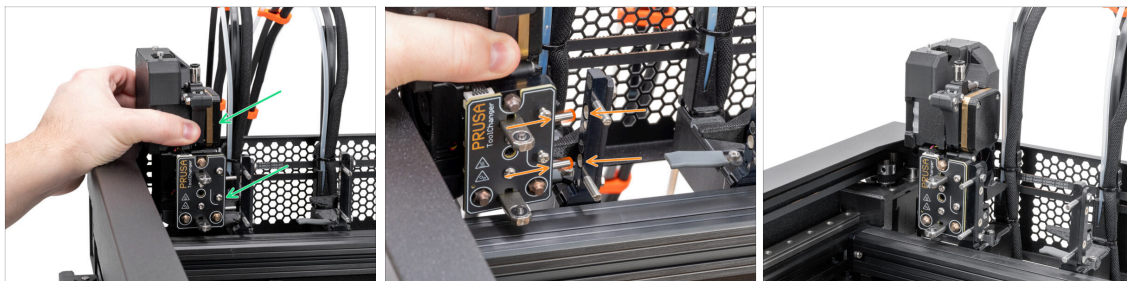

- Prendi il Nextruder e posizionalo con attenzione accanto al dock.
- Inserisci i due inserti metallici nei fori bianchi del dock. I magneti ti aiuteranno ad agganciare il Nextruder.
- Ben fatto, il primo Nextruder è pronto!
- Collega il secondo Nextruder nello stesso modo del primo.

PASSO 46 Assemblaggio del gruppo di cavi Nextruder



● Ripeti questo passaggio per tutte le testine:

● Prendi il fascio di cavi del primo Nextruder.

⚠ Assicurati che il fascio di cavi non sia attorcigliato!

● Allenta le due viti e aggancia i fori nella piastra flessibile alle teste delle viti. Spingila verso l'alto per correggere la posizione.

● Tieni il Nextruder e con un cacciavite Torx T10 stringi le due viti contrassegnate.

PASSO 47 Versioni di gruppi di cavi Nextruder

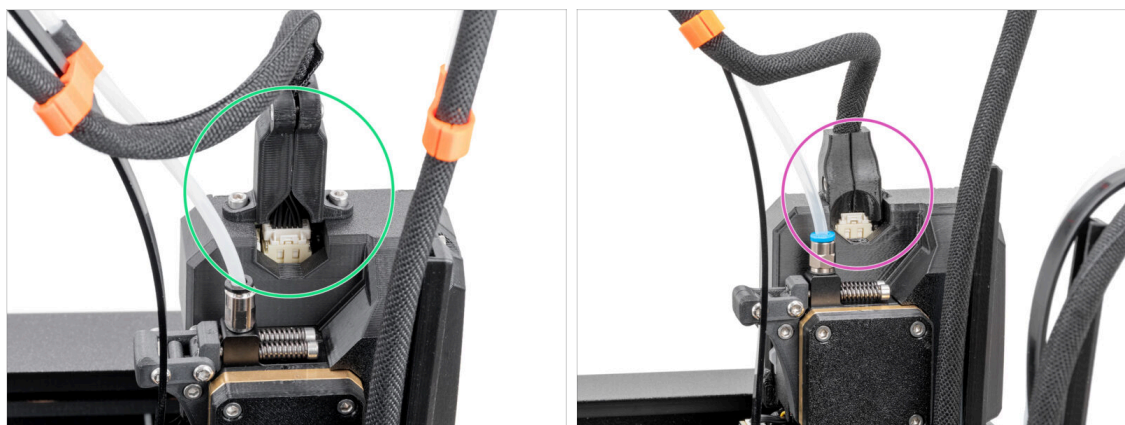

ⓘ A partire da aprile 2025, potresti ricevere un nuovo fascio di cavi:

● Il connettore del fascio di cavi è fissato con due viti. Continua con il passaggio successivo →

● Versione precedente:

● Il connettore del fascio di cavi è fissato senza viti. Continua con **Versione senza viti: assemblaggio del fascio di cavi Nextruder**

PASSO 48 Versione con due viti: assemblaggio fascio cavi Nextruder

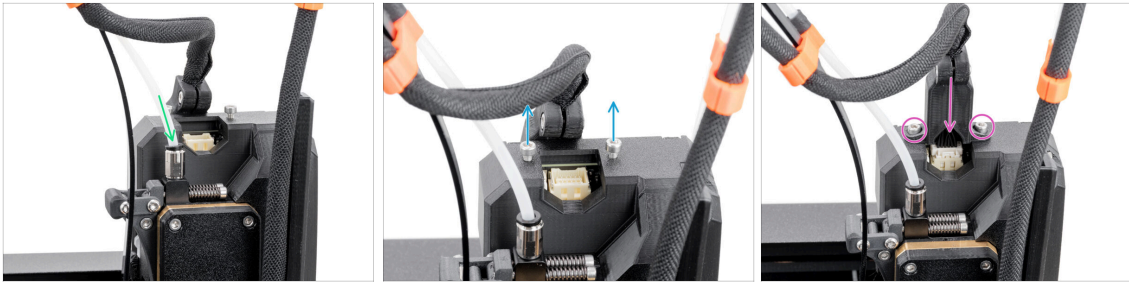

● **Ripeti questo passaggio per tutte le testine:**

- Inserisci il tubo in PTFE semitrasparente nel raccordo del Nextruder. Spingilo fino in fondo.
- Rimuovi le due viti M3x10.
- Metti il connettore del cavo sulla parte superiore del Nextruder. Fissalo con due viti M3x10.
- Assemblare e collegare tutti i Nextruder.
- **Ottimo lavoro, ora procedi con il paragrafo Quasi finito!**

PASSO 49 Versione senza viti: assemblaggio fascio cavi Nextruder

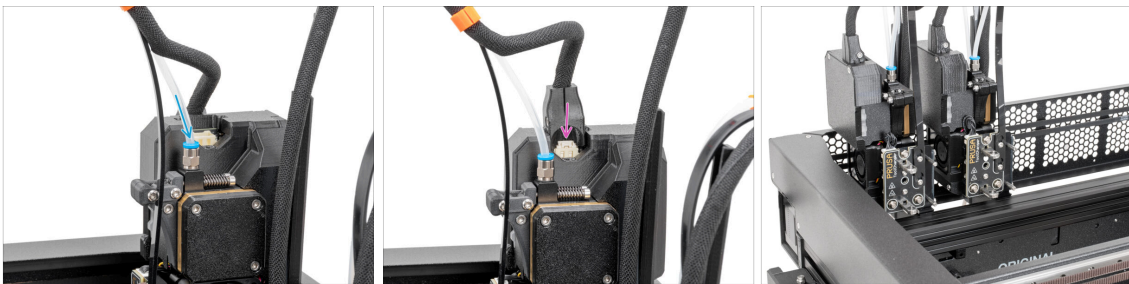

● **Ripeti questo passaggio per tutte le testine:**

- Inserisci il tubo in PTFE semitrasparente nel raccordo del Nextruder. Spingilo fino in fondo.
- Collega il connettore del cavo alla parte superiore del Nextruder.
- **i** A partire da settembre 2024, potrai ricevere un nuovo raccordo M5-4 nero. L'assemblaggio e la funzionalità rimangono identici a quello blu.
- Assemblare e collegare tutti i Nextruder.
- **Ottimo lavoro!**

PASSO 50 Ci siamo quasi!



- Confronta l'aspetto finale con l'immagine.
- **Congratulazioni!** La tua Original Prusa XL è pronta per essere messa in funzione!

PASSO 51 Datti una ricompensa

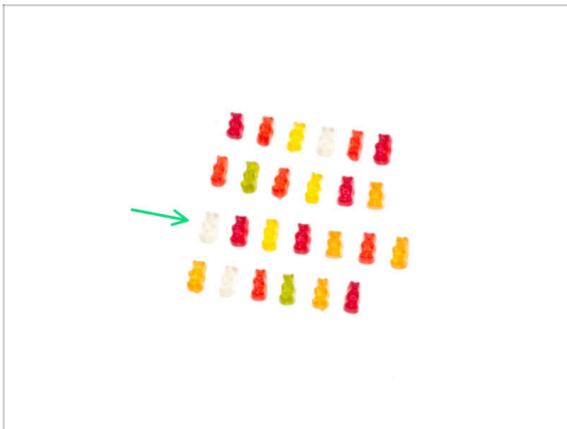

- Ottimo lavoro! Premiatevi con un'altra fila di orsetti gommosi.
- Mangia la terza fila: sette orsetti gommosi.
- ⓘ Sapevi che i colori vivaci degli orsetti gommosi sono ottenuti grazie all'uso di coloranti alimentari, che ne aumentano il valore estetico?

4. Primo avvio



PASSO 1 Prima di iniziare con il Multi-Tool



- ① Questo capitolo mostra una breve descrizione della Configurazione guidata. Tieni presente che le schermate sono illustrative e potrebbero differire da quelle del firmware.
- ① Assicurati di utilizzare il **Firmware 6.2.4 o più recente**
 - ① Puoi scaricare gli aggiornamenti del firmware QUI. La guida per l'aggiornamento del firmware è QUI
- ① Alcune parti della procedura guidata devono essere eseguite più volte, a seconda del numero di testine degli strumenti. Ad esempio:
 - Calibrazione Dock
 - Calibrazione cella di carico
 - Calibrazione sensore filamento

PASSO 2 Calibrazione dell'altezza della guarnizione dell'ugello

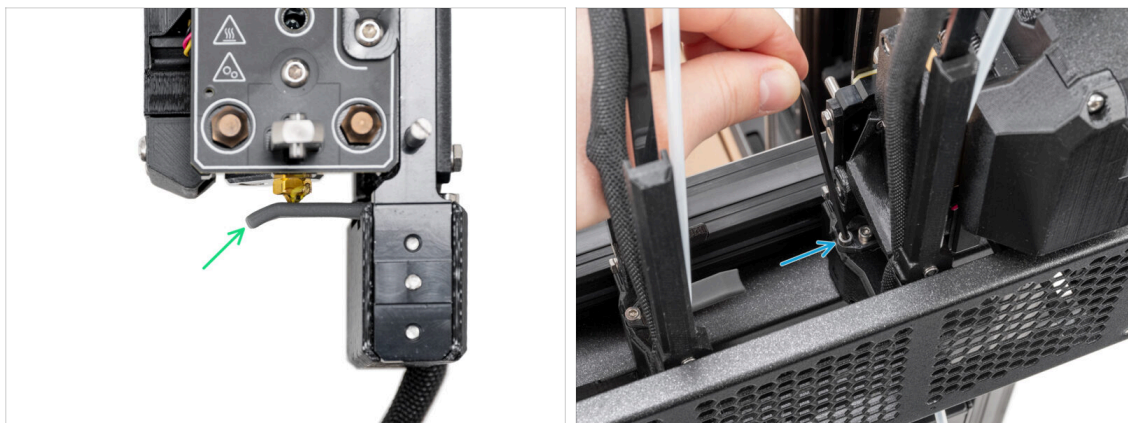

- ① A partire da maggio 2024, potresti aver ricevuto una guarnizione dell'ugello grigia. L'assemblaggio e la funzionalità rimangono identici a quella rossa.
- La prima immagine è stata realizzata con il Nextruder e il dock rimossi dalla stampante per avere una migliore visibilità di come devono essere impostati. **Non rimuovere i dock dalla stampante e non regolare l'altezza della guarnizione con il dock ancora collegato alla stampante.**
- Nella fase successiva, regoleremo l'altezza della guarnizione dell'ugello.
- Utilizzando la chiave a brugola da 2,5 mm, stringi o svita la vite M3x30 per regolare l'altezza della guarnizione dell'ugello.
- Procedi al passo successivo.

PASSO 3 Calibrazione dell'altezza della guarnizione dell'ugello

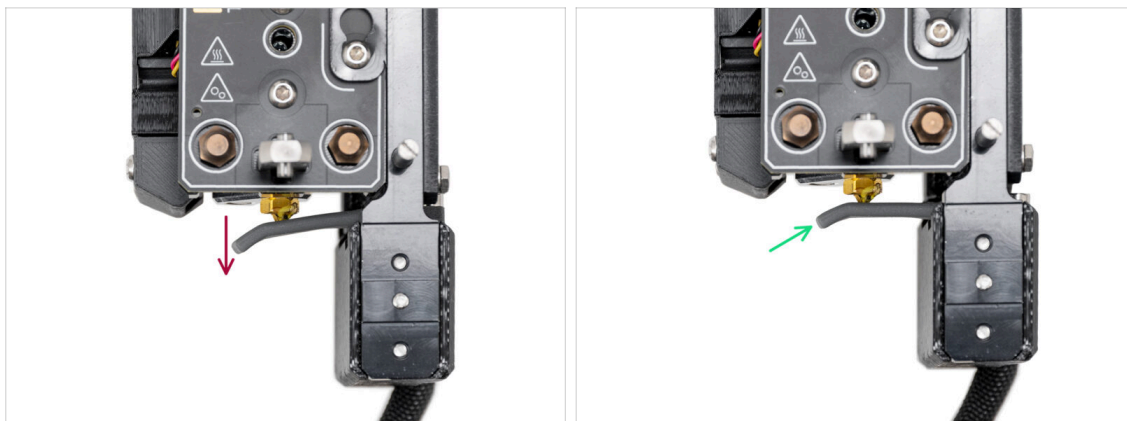

- Se la guarnizione dell'ugello è troppo bassa o troppo alta, dobbiamo modificare la sua altezza.
- Utilizzando una chiave a brugola da 2.5mm:
 - Ruota la vite M3x30 in senso orario per abbassare la guarnizione dell'ugello.
 - La posizione corretta della guarnizione dell'ugello è che questa tocchi l'ugello ma non risulti piegata.
- ⓘ Prova a spingere delicatamente con il dito sulla parte inferiore della guarnizione dell'ugello per verificare che la guarnizione sia a contatto con l'ugello.

PASSO 4 Preparare la stampante



- ⚠ Assicurati di posizionare la stampante in un luogo stabile in cui non vengano trasmesse vibrazioni ambientali (ad esempio, dove altre stampanti stanno stampando).
- Inserisci il cavo di alimentazione nella parte posteriore della stampante.
- Accendi l'interruttore di alimentazione (simbolo "I").

PASSO 5 Aggiornamento Firmware

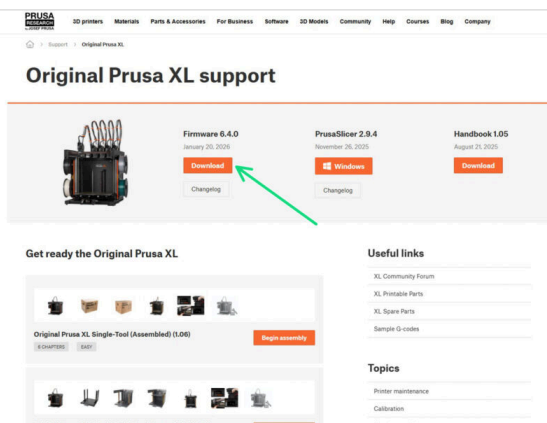
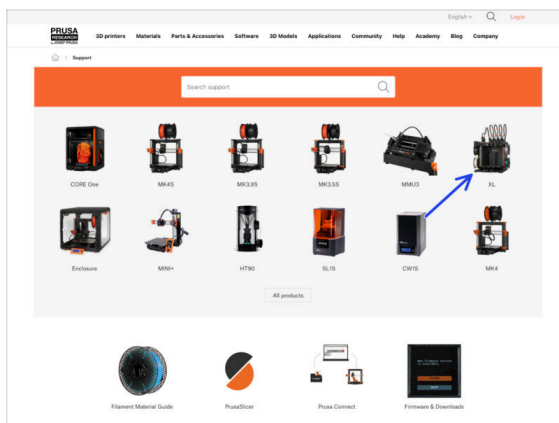

- ❗ Tutte le confezioni della stampante includono una chiavetta USB con il firmware più recente. Tuttavia, si consiglia di controllare ed eventualmente aggiornare la versione del firmware.
- 📍 Visita la pagina help.prusa3d.com.
- 📍 Vai alla pagina di Prusa XL.
- 📍 Salva il file del firmware (.bff) sulla chiavetta USB in dotazione.
- ❗ Suggerimento: per accedere alla homepage di Prusa XL puoi utilizzare l'URL: prusa.io/XL

PASSO 6 Verifica del tipo di ventola di stampa

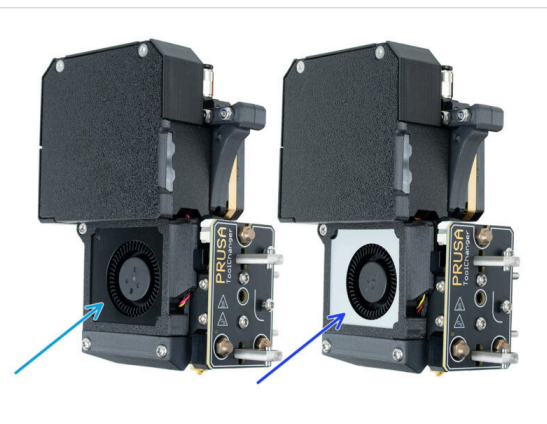
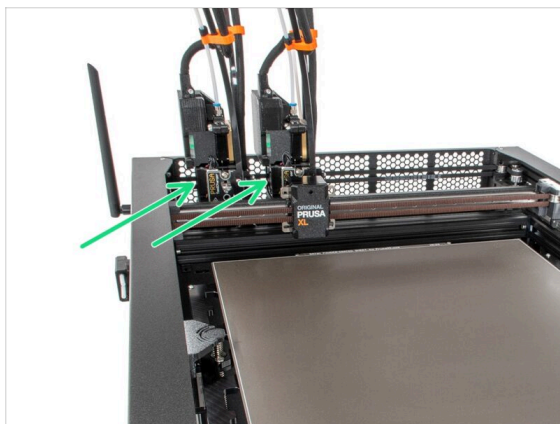

- ⚠️ A partire da gennaio 2026, le testine di stampa vengono fornite con una ventola di stampa color argento. Controlla il colore della ventola di stampa installata sulla testina. Nel passo successivo, confermerai il tipo di ventola di stampa nel menu della stampante.
- 📍 Controlla il colore delle ventole di stampa sul lato sinistro di entrambi gli strumenti.
- 📍 Ventola di stampa nera.
- 📍 Ventola di stampa argentata.

PASSO 7 Impostazione della ventola di stampa argentata



- Dopo l'avvio della stampante, verrà visualizzata la configurazione guidata - Configurazione della stampante.
- Se hai una ventola di stampa nera, seleziona **Fatto** con la manopola per procedere al passo successivo.
- Se hai una ventola di stampa argentata, impostala seguendo questo passaggio: **Strumenti** -> **Strumento 1** -> **Tipo di ventola di stampa** -> **Argentata** per la prima testina e **Strumenti** -> **Strumento 2** -> **Tipo di ventola di stampa** -> **Argentata** per la seconda testina.

PASSO 8 Configurazione guidata: Configurazione della rete e di Prusa Connect



- ① Lo schermo ti chiede di avviare la configurazione guidata della stampante.
- La configurazione iniziale inizia con la configurazione di rete opzionale, che include anche la configurazione di Prusa Connect. Segui le istruzioni sullo schermo se vuoi che la stampante sia connessa al Wi-Fi e a Prusa Connect.

PASSO 9 Configurazione guidata: Test di calibrazione

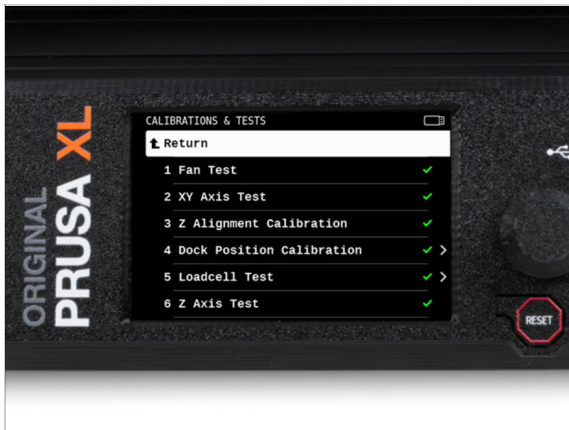

i La Configurazione guidata (o Wizard) verifica tutti i componenti importanti della stampante. Alcune parti del wizard richiedono l'interazione diretta dell'utente. Segui le istruzioni che appaiono sullo schermo.

! **ATTENZIONE: Non toccare la stampante durante il wizard, a meno che non venga richiesto! Alcune parti della stampante potrebbero essere calde e spostarsi ad alta velocità.**

📌 La configurazione guidata inizia con questi test:

- Test ventola
- Test degli assi X e Y
- Calibrazione dell'allineamento Asse Z

● **Durante la prima calibrazione, questi primi test sono completamente automatici.**

! **Durante il test degli assi, accertarsi che nella stampante non vi sia nulla che ostacoli il loro movimento.**

PASSO 10 Configurazione guidata: Calibrazione della posizione del Dock

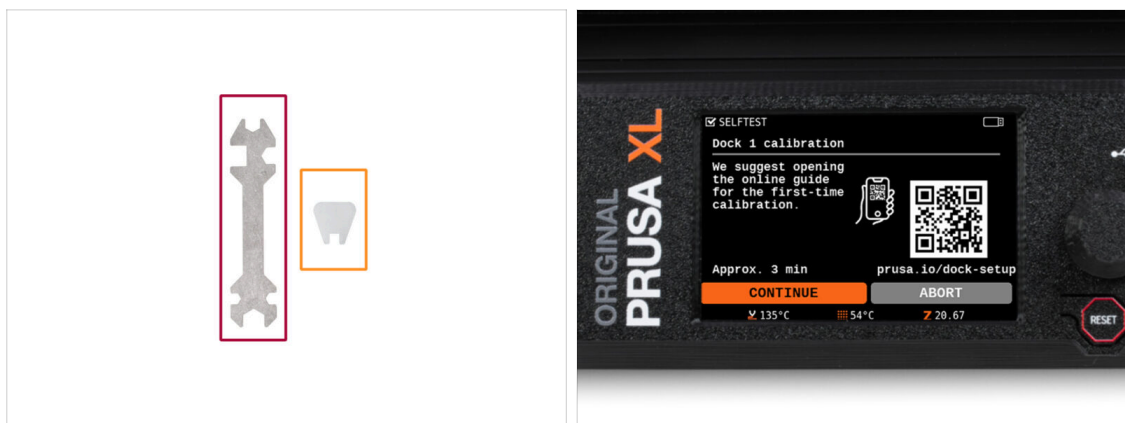

i Questo test richiede l'intervento dell'utente. La stampante fornirà le istruzioni per calibrare correttamente la posizione delle singole testine degli strumenti sulla stampante.

● Ti servirà:

● Chiave universale (1x)

● Chiave mini (1x)

! È necessario seguire correttamente tutti i passaggi della calibrazione del dock! **Non avere fretta, leggi ogni passaggio attentamente e poi procedi seguendo le istruzioni.**

PASSO 11 Configurazione guidata: Rimuovere i perni del dock



● Segui le istruzioni della Configurazione guidata sullo schermo.

● Utilizzando una chiave Mini, allenta e rimuovi entrambi i perni del Dock 1. Mettili da parte, li useremo di nuovo tra poco.

PASSO 12 Configurazione guidata: Allenta le viti

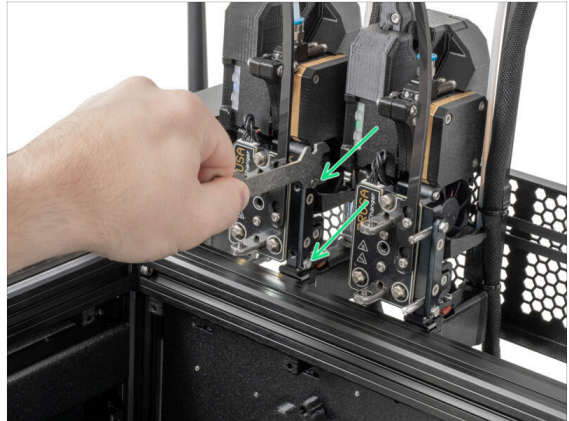

- Segui le istruzioni della Configurazione guidata sullo schermo.
- Utilizzando una chiave Uni, allenta due viti. **Sono sufficienti pochi giri; non rimuovere del tutto le viti.**

PASSO 13 Configurazione guidata: Blocca lo strumento

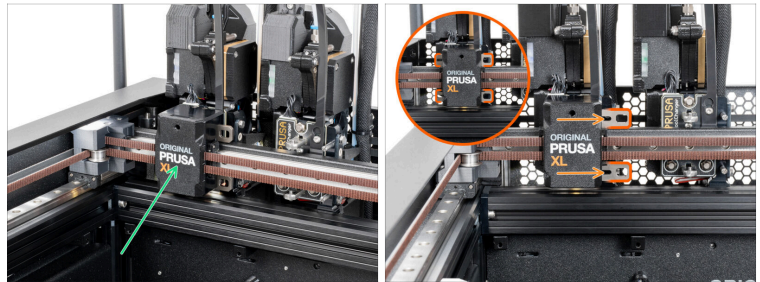

- Segui le istruzioni della Configurazione guidata sullo schermo.
- Muovi lentamente e con attenzione il meccanismo di cambio strumento con la mano verso il primo strumento (quello più a sinistra).
- Blocca manualmente le barre metalliche come indicato nell'immagine.
- ⚠ **Lo strumento deve essere bloccato nel Tool changer.**

PASSO 14 Configurazione guidata: Stringi la vite superiore

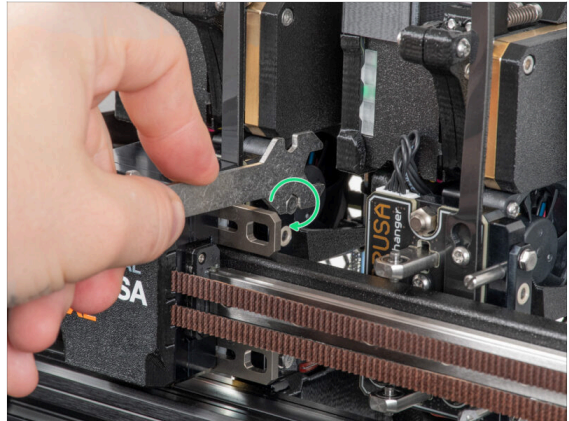

- Segui le istruzioni della Configurazione guidata sullo schermo.
- Utilizzando una chiave Universale, stringi la vite superiore sul lato del dock.
- ⚠ Dopo aver confermato con il pulsante Continua sul display LCD, l'asse XY lascerà il dock con lo strumento. **Assicurarsi che non ci siano ostacoli.**

PASSO 15 Configurazione guidata: Stringi la vite inferiore

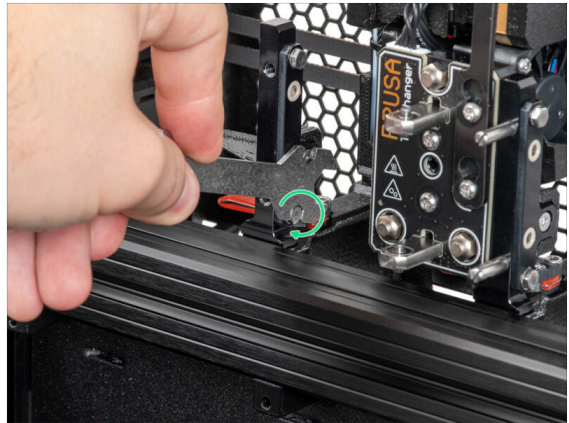

- Segui le istruzioni della Configurazione guidata sullo schermo.
- Utilizzando una chiave Universale, stringi la vite inferiore sul lato del dock.

PASSO 16 Configurazione guidata: Installa i perni del dock

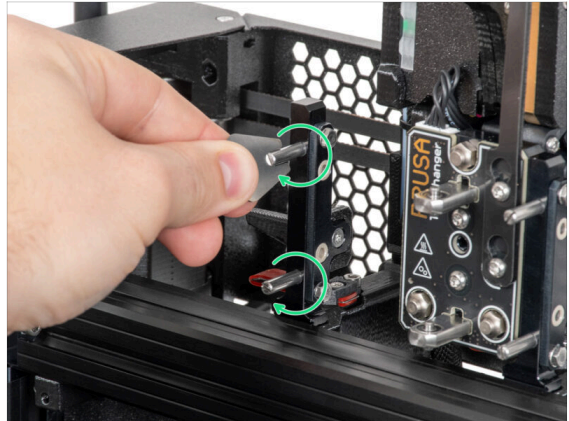

- Segui le istruzioni della Configurazione guidata sullo schermo.
- Inserisci i due perni metallici e stringili con una chiave Mini.
- Dopo aver cliccato sul pulsante continua sul display LCD, la stampante riporterà lo Strumento nel dock1 ed eseguirà alcuni movimenti di calibrazione.

PASSO 17 Configurazione guidata: Dock calibrato correttamente

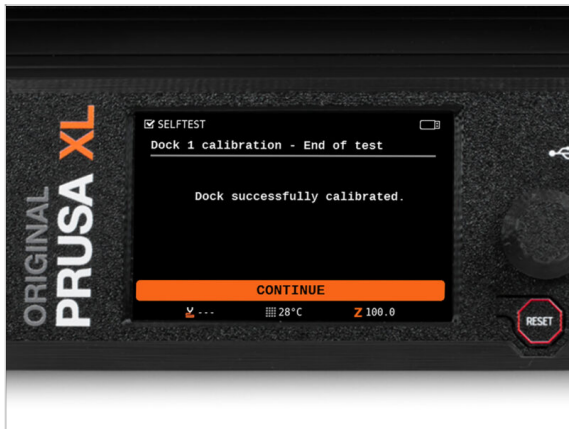

- Ottimo lavoro! Il Dock 1 è calibrato.
- Dopo aver calibrato correttamente il Dock 1, passa alla calibrazione del Dock 2 e ripeti i passaggi.

PASSO 18 Configurazione guidata: Test Cella di carico



- ◆ Il passo successivo della Configurazione guidata richiede di toccare l'ugello per testare e calibrare la Cella di carico. Le parti della stampante non sono riscaldate durante questo test; è possibile toccare le parti della stampante. Fai clic su **Continua**.
- ◆ Non toccare ancora l'ugello. Aspetta che il conto alla rovescia finisca e che la stampante ti avvisi con un segnale acustico e un messaggio sul display.
- ◆ Tocca delicatamente l'ugello ma con decisione. Non usare troppa forza. Se la cella di carico non sente il tuo tocco, ti verrà chiesto di ripetere il passaggio.
- ⓘ Ripeti il test della cella di carico in base al numero di testine di stampa.
- 📌 Dopo questo passaggio, passa al **test dell'asse Z** e al **test del riscaldatore dell'ugello**. Questi due test sono automatici e richiedono pochissimi interventi.

PASSO 19 Configurazione guidata: Calibrazione dei sensori di filamento



- ◆ La stampante ti chiederà se vuoi rimappare il sensore del filamento sul terzo lato. Scegli **Sinistra**. Cambia il lato solo se non hai abbastanza spazio intorno alla stampante per il terzo porta bobina sul lato sinistro.
- ◆ Durante la calibrazione dei sensori di filamento, verrà richiesto di utilizzare almeno 130 cm di filamento. Utilizza il Prusament in dotazione con la stampante e montalo sul supporto della bobina.
- ◆ Quando hai preparato il filamento, fai clic su **Si**.
- ◆ Attendi che la stampante ti chieda di inserire il filamento nel sensore di filamento laterale.

PASSO 20 Configurazione guidata: Calibrazione dei sensori di filamento

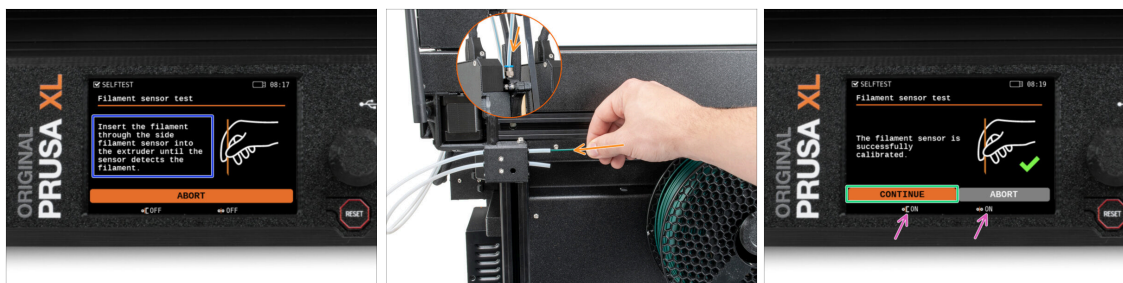

- ◆ Inserisci il filamento nel sensore di filamento laterale attraverso il tubo in PTFE. Spingilo dentro fino a raggiungere il sensore di filamento nell'estrusore (sentirai una leggera resistenza).
- ◆ È possibile controllare lo stato del sensore del filamento laterale (a sinistra) e del sensore del filamento dell'estrusore (a destra) sulla barra inferiore dello schermo.
- ◆ Alla fine del test, ti verrà chiesto di **rimuovere il filamento dal sensore**.
- i In base al numero di testine di stampa, ripeti il processo di calibrazione del sensore di filamento.
- ◆ Una volta calibrati e testati correttamente tutti e cinque i sensori di filamento, la stampante passerà alla calibrazione dell'offset dello strumento. Questo passaggio richiederà il tuo intervento. Vai al passo successivo →

PASSO 21 Perno di calibrazione: preparazione delle parti

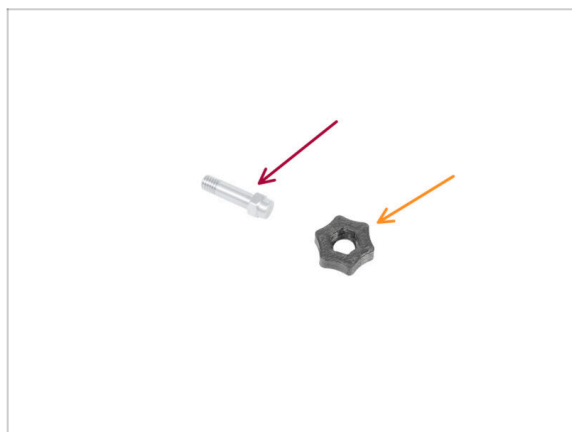

- ◆ Per il prossimo passo, prepara:
 - ◆ Perno di calibrazione (1x)
 - ◆ Calibration-pin-key (1x)

PASSO 22 Perno di calibrazione: assemblaggio delle parti

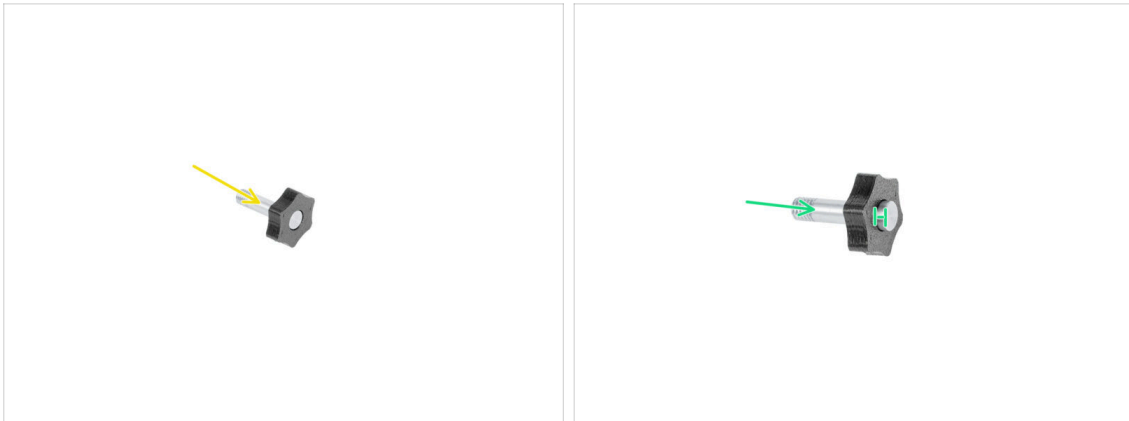

- Inserisci il perno di calibrazione nella parte in plastica.
- Inserisci il perno nella parte di plastica, creando una piccola sporgenza sulla parte superiore.
- Ben fatto, il perno è pronto.

PASSO 23 Configurazione guidata: Calibrazione Offset Strumento



- Durante la calibrazione dell'offset, dovrai avvitare il perno di calibrazione al centro del piano riscaldato.
- Tieni pronto il pin di calibrazione.
- Clicca su **Continua** per avviare la calibrazione degli offset degli strumenti.
- Solo quando si esegue nuovamente la calibrazione in un secondo momento è necessario pulire accuratamente gli ugelli. **La seconda schermata non riguarda la calibrazione iniziale. Fare clic su Continua.**

PASSO 24 Configurazione guidata: Installazione della piastra



- ◆ Segui le istruzioni della Configurazione guidata sullo schermo.
- ◆ Se la piastra di stampa non è già posizionata sul piano riscaldato, seguire le istruzioni e posizionarla sul piano riscaldato.
- ⓘ Una volta posizionata la piastra di stampa, la stampante avvia una breve calibrazione.

PASSO 25 Configurazione guidata: Installazione del perno di calibrazione

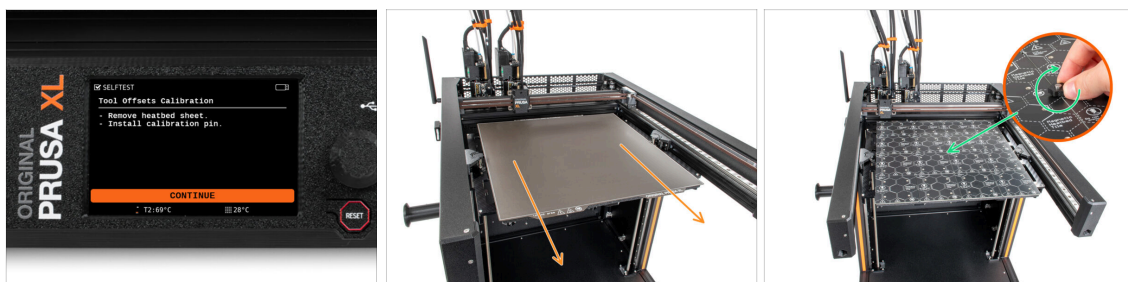

- ◆ Segui le istruzioni della Configurazione guidata sullo schermo.
- ◆ La configurazione guidata ti ricorderà che per questa calibrazione gli ugelli e la piastra di parcheggio devono essere puliti. Si presume che lo siano per la prima calibrazione, quindi puoi cliccare su **Continua**.
- ◆ Rimuovi la piastra di stampa dal piano riscaldato.
- ◆ Inserisci il perno di calibrazione al centro del piano riscaldato. Gira il perno delicatamente in senso orario senza usare troppa forza, finché non è completamente avvitato. **Quindi rimuovi dal perno di calibrazione la chiave in plastica.**
- ⓘ Ora la stampante calibrerà entrambe le testine degli strumenti.

PASSO 26 Configurazione guidata: Calibrazione offset completo



- ◆ Segui le istruzioni della Configurazione guidata sullo schermo.
- ◆ Una volta richiesto, riattacca la chiave di calibrazione in plastica per allentare il perno di calibrazione. Ruotalo in senso antiorario e rimuovilo dal piano riscaldato.
- ◆ Posiziona la piastra di stampa sul piano riscaldato.
- ⓘ La stampante terminerà la calibrazione.
- ◆ Ottimo lavoro! La calibrazione dell'offset è terminata.

PASSO 27 Perno di calibrazione



- ◆ Inserisci il perno di calibrazione nel sensore del filamento laterale.
- ◆ Al termine della calibrazione dell'offset, **la stampante avvierà automaticamente il controllo del riscaldamento del piano riscaldato.**
- ⓘ Il piano riscaldato non raggiunge la temperatura massima (115°C) durante il test di riscaldamento del piano riscaldato. Lo scopo è quello di verificare la velocità di riscaldamento.

PASSO 28 Configurazione guidata: Phase stepping



- ◆ **L'ultimo passo è la calibrazione del Phase Stepping.** Questa funzione è stata introdotta nella versione firmware 6.0.0. La calibrazione è automatica. Segui le istruzioni sullo schermo.
- i Puoi trovare più informazioni sul Phase Stepping nei link qui sotto:
 - 📌 **GUIDA AL PHASE STEPPING:** Informazioni necessarie sulla calibrazione del Phase Stepping.
 - 📌 **ARTICOLO DEL BLOG SULLA PHASE STEPPING:** Uno sguardo più approfondito alla funzione Phase Stepping.
- i La stampante sposterà la prima testina di stampa al centro del piano riscaldato e muoverà lo strumento in diagonale per gli assi X e Y a velocità diverse.
- Quando la stampante ha finito il test, lo schermo ti dirà di quanto sono diminuite le vibrazioni del motore.

PASSO 29 È fatta!

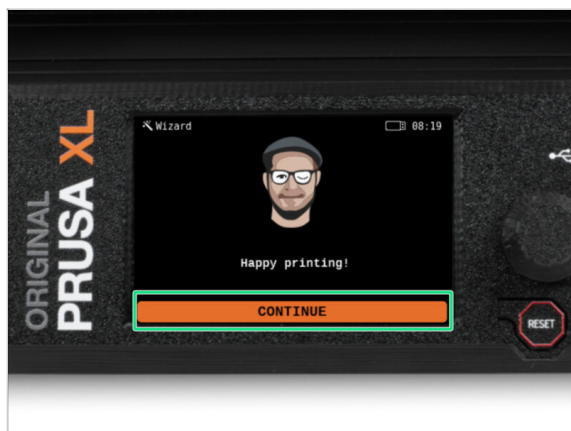

- ◆ **Ottimo lavoro! La stampante è pronta a stampare.** In ogni caso, ti preghiamo di seguire le istruzioni di questo manuale fino in fondo.

PASSO 30 Calzino Nextruder Prusa (Opzionale)



- i** Il calzino Nextruder aiuta a mantenere stabile la temperatura nel blocco riscaldante. Inoltre, tiene pulito l'hotend dai residui di filamento e lo protegge nel caso in cui la stampa si stacchi dalla superficie di stampa.
- ◆ Con ogni confezione di Nextruder viene fornito un calzino in silicone.
- ◆ **Se vuoi installare il calzino, ti consigliamo di farlo dopo la calibrazione.**
- i** Come installare il calzino - controlla l'articolo.

PASSO 31 Manutenzione regolare della stampante



- i** Per far sì che la stampante continui a funzionare correttamente nel tempo, è consigliabile effettuare una manutenzione regolare.
- ◆ Per la manutenzione regolare della stampante, segui l'articolo [Manutenzione regolare della stampante \(XL\)](#) per informazioni e istruzioni.
- 📌 Nelle stampanti multitool, è necessario concentrarsi sulla lubrificazione dei perni di accoppiamento delle testine degli strumenti.
- i** La lubrificazione dei perni dell'accoppiatore può essere effettuata insieme al resto della manutenzione, oppure può essere eseguita se noti che le stampe presentano problemi di banding o ringing.
- ◆ Per lubrificare i perni dell'accoppiatore usa la nostra guida online dedicata [Come lubrificare i perni dell'accoppiatore su Original Prusa XL](#).
- i** È necessario stampare un applicatore per lubrificare i perni. Per maggiori informazioni, consulta la guida dedicata.

PASSO 32 Una veloce guida per le prime stampe



📌 Ora leggi il Manuale di stampa 3D, creato su misura per la tua stampante, e segui le istruzioni per configurarla correttamente. La versione più recente è sempre disponibile a **questo link**.

⚠️ **Leggi i capitoli *Disclaimer* e *Istruzioni di Sicurezza***

PASSO 33 Modelli 3D stampabili

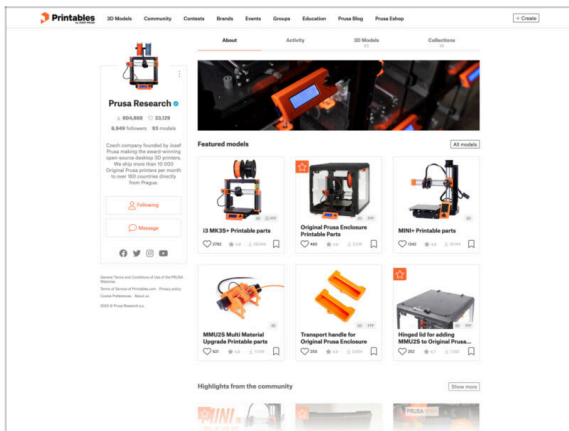

🎉 **Congratulazioni! Ora dovresti essere pronto a stampare ;-)**

🎉 Puoi iniziare stampando alcuni dei nostri oggetti di prova contenuti nella chiavetta USB in dotazione: dagli un'occhiata Printables.

PASSO 34 Dacci il tuo feedback



- ◆ Sappiamo che non vedi l'ora di iniziare a stampare, ma ti saremmo davvero grati se potessi dedicare 3-4 minuti per **condividere con noi le tue opinioni** su questo manuale: quanto è stato chiaro, quanto è stato facile da seguire e qualsiasi idea per migliorarlo.
- ❗ Questo feedback è un po' diverso dai soliti commenti che puoi lasciare sui singoli passi.
- ◆ **Condividi il tuo feedback qui.**
- ◆ Grazie per averci aiutato a rendere i nostri manuali ancora migliori!

PASSO 35 Nozioni base Prusa

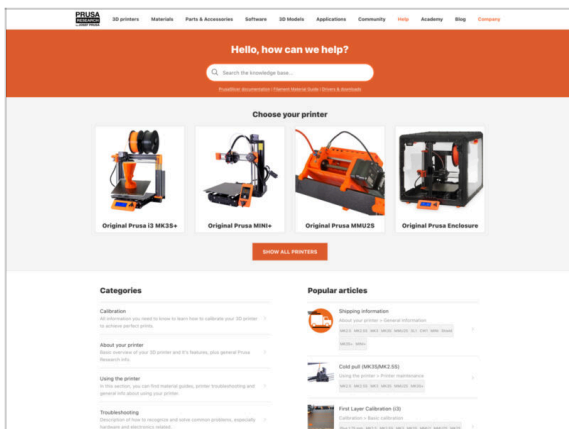

- ◆ Se incontri qualunque tipo di problema, non dimenticare che puoi dare un'occhiata alle nostre nozioni base su help.prusa3d.com
- ◆ Aggiungiamo nuovi argomenti ogni giorno!

PASSO 36 Unisciti a Printables!

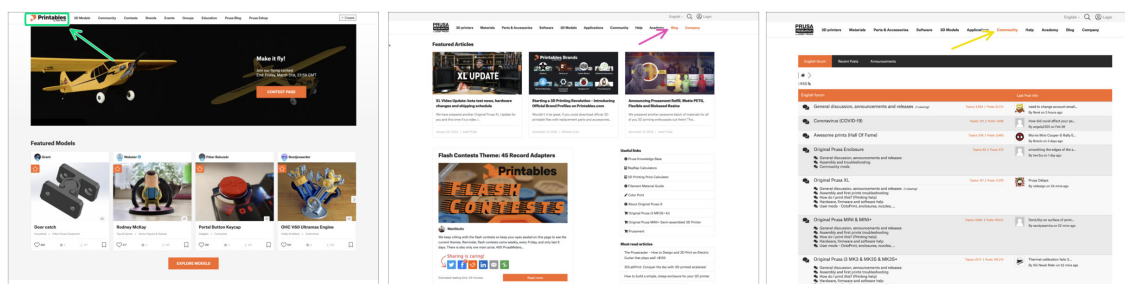

- ◆ **Non dimenticare di unirti alla community Prusa più numerosa! Scarica gli ultimi modelli in STL o i G-code fatti su misura per la tua stampante. Registrati su [Printables.com](https://www.printables.com)**
- ◆ Cerchi ispirazione per nuovi progetti? Controlla il nostro blog per gli aggiornamenti settimanali.
- ◆ Se hai bisogno di aiuto nel montaggio, dai un'occhiata al nostro forum con una splendida community :-)
- i Tutti i servizi condividono lo stesso account.

PASSO 37 È l'ora delle Haribo!

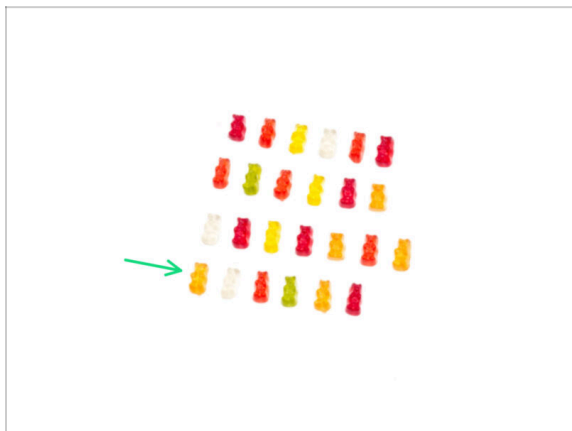

- ◆ **Congratulazioni! Ce l'hai fatta.** La stampante dovrebbe già essere accesa e funzionante, e puoi goderti l'ultima fila di orsetti gommosi: ben sei orsetti.
- i **Avvertenza:** ti sono rimasti molti orsetti gommosi. **Non mangiarli tutti da solo in una volta sola!** Per quanto possa sembrare divertente, fidati di noi... Non vorrai subirne le conseguenze.
 - ◆ Ti consigliamo di richiudere il sacchetto e di posizionarlo vicino alla stampante, in modo da poterne avere un po' ogni volta che la stampante si riscalda o che stai aspettando con ansia che il tuo progetto finisca di essere stampato.
- i Sapevi che gli orsetti gommosi durano un sacco? Di solito, se li tieni in un posto fresco e asciutto, puoi tenerli anche fino a due anni. Ma non fare il test con i nostri orsetti gommosi.

Registro delle modifiche del manuale XL Doppia testina (Assemblata)

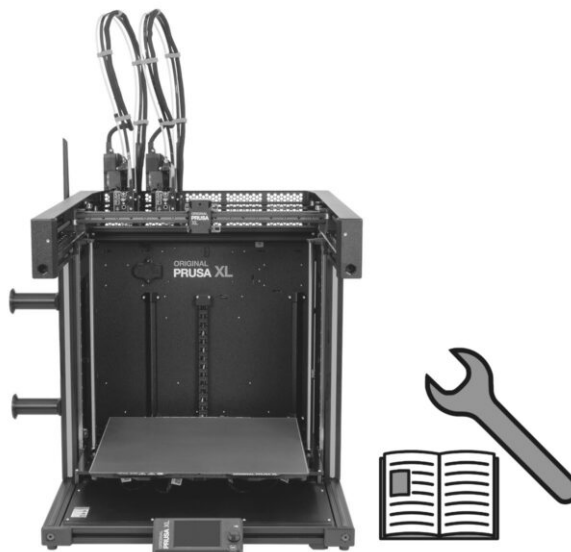

PASSO 1 Storico versioni

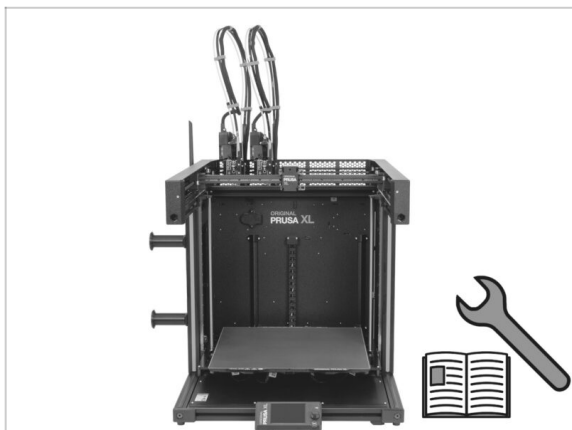

- Original Prusa XL semi-assembled (single tool)
- 06/2023 - Versione iniziale 1.00
- 07/2023 - Aggiornato alla versione 1.02
- 08/2023 - Aggiornato alla versione 1.03
- 11/2023 - Aggiornato alla versione 1.04
- 05/2024 - Aggiornato alla versione 1.05
- 09/2024 - Aggiornato alla versione 1.06
- 04/2025 - Aggiornato alla versione 1.07

PASSO 2 Modifiche al manuale (1)

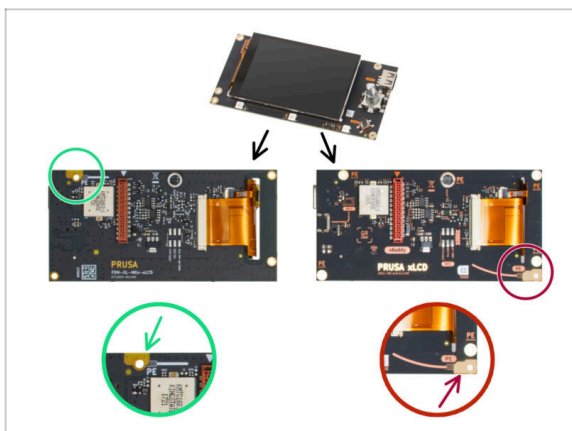

- 07/2023 - Gruppo xLCD
 - Aggiunte le istruzioni per il nuovo xLCD.
- **i** Manuale versione 1.01

PASSO 3 Modifiche al manuale (2)

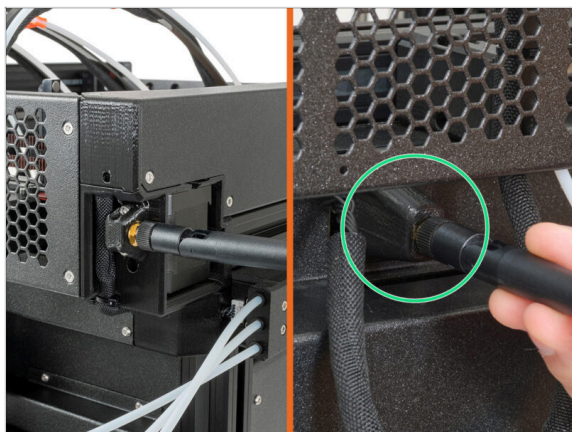

- 08/2023 - Adattatore Antenna
- Aggiunte le istruzioni per il nuovo adattatore per antenna.
- Manuale versione 1.02

PASSO 4 Modifiche al manuale (3)

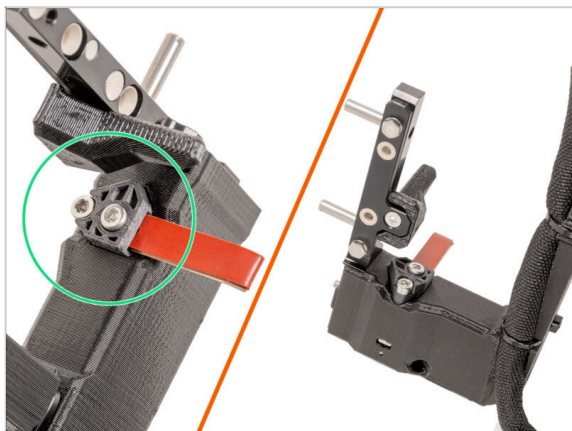

- 08/2023 - Dock Nextruder
- Aggiunte le istruzioni per il nuovo dock.
- Manuale versione 1.03

PASSO 5 Modifiche al manuale (4)



- 11/2023 - Porta bobina
 - Sono state aggiunte le istruzioni per il nuovo porta bobina stampato a iniezione.
- Manuale versione 1.04

PASSO 6 Modifiche al manuale (5)

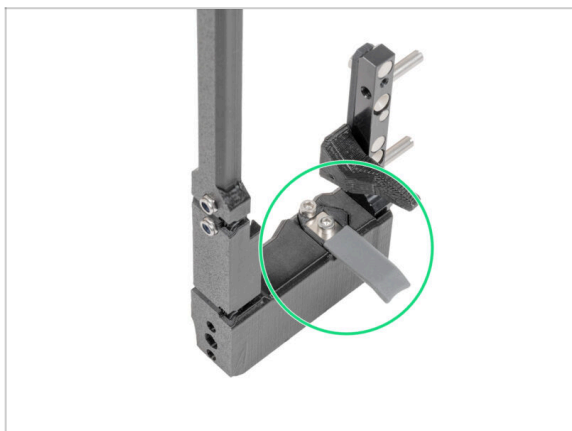

- 05/2024
 - Aggiunte informazioni sulla nuova guarnizione grigia dell'ugello.
- Manuale versione 1.05

PASSO 7 Modifiche al manuale (6)



- 09/2024 - xLCD
 - Sono state aggiunte le istruzioni per la nuova copertura xLCD stampata a iniezione.
- Manuale versione 1.06

PASSO 8 Modifiche al manuale (7)



- 04/2025 - Copertura del connettore del cavo principale
 - Sono state aggiunte le istruzioni per la copertura del nuovo connettore del cavo principale.
- Manuale versione 1.07



