

Table des matières

1. Introduction	5
Étape 1 - Informations générales	6
Étape 2 - Ce qui vous attend lors du déballage	6
Étape 3 - Outils dans l'emballage	7
Étape 4 - Guide des étiquettes	7
Étape 5 - Aide-mémoire	8
Étape 6 - Chaussette en silicone	8
Étape 7 - ATTENTION : Manipulation du lubrifiant	9
Étape 8 - Voir les images en haute résolution	9
Étape 9 - Nous sommes là pour vous !	10
2. Déballage de l'imprimante	11
Étape 1 - Introduction	12
Étape 2 - Ouverture de l'emballage	12
Étape 3 - Ouverture de l'emballage	13
Étape 4 - Retrait des inserts	13
Étape 5 - Retrait des inserts	14
Étape 6 - Retrait des inserts	14
Étape 7 - Déballage de l'imprimante	15
Étape 8 - L'imprimante est prête pour la configuration	15
3. Préparation de l'imprimante	16
Étape 1 - Outils nécessaires pour ce chapitre	17
Étape 2 - xLCD moulé par injection : préparation des pièces	17
Étape 3 - xLCD moulé par injection : câbles du xLCD	18
Étape 4 - xLCD moulé par injection : montage du xLCD	18
Étape 5 - xLCD : préparation des pièces	19
Étape 6 - Anciennes versions d'assemblage du xLCD	19
Étape 7 - Version A : Montage du xLCD	20
Étape 8 - Version B : montage du xLCD	20
Étape 9 - Montage du xLCD	21
Étape 10 - Assemblage du Nextruder : préparation des pièces	21
Étape 11 - Assemblage du faisceau de câbles du Nextruder	22
Étape 12 - Assemblage du faisceau de câbles du Nextruder	22
Étape 13 - Préparation du dock de Nextruder	23
Étape 14 - Préparation de l'imprimante	23
Étape 15 - Guidage du câble du premier Nextruder	24
Étape 16 - Fixation du dock du premier Nextruder	24
Étape 17 - Inspection du dock	25
Étape 18 - Inspection du dock : vidéo	25
Étape 19 - Obturateur de Buse : préparation des pièces	26
Étape 20 - Assemblage de l'Obturateur de Buse	26
Étape 21 - Obturateur de Buse du Nextruder	27
Étape 22 - Stationnement du premier Nextruder	27
Étape 23 - Guidage du câble du second Nextruder	28
Étape 24 - Inspection du dock	28
Étape 25 - Inspection du dock : vidéo	29
Étape 26 - Obturateur de Buse du Nextruder	29
Étape 27 - Stationnement du second Nextruder	30
Étape 28 - Guidage du tube PTFE du Nextruder	30
Étape 29 - Versions de support de l'antenne Wi-Fi	31
Étape 30 - Version A : Connexion des câbles du Nextruder	31

Étape 31 - Version A : Installation de l'antenne Wi-Fi : préparation des pièces	32
Étape 32 - Version A : Installation de l'antenne Wi-Fi	32
Étape 33 - Version B : Connexion des câbles du Nextruder	33
Étape 34 - Version B : Support de l'antenne Wi-Fi : préparation des pièces	33
Étape 35 - Version B : Installation de l'antenne Wi-Fi : préparation de l'antenne	34
Étape 36 - Version B : Installation de l'antenne Wi-Fi : préparation de l'antenne	34
Étape 37 - Version B : Installation du support de l'antenne Wi-Fi	35
Étape 38 - Version B : Recouvrement du XL-buddy-box	35
Étape 39 - Version B : Installation de l'antenne Wi-Fi : préparation des pièces	36
Étape 40 - Version B : Installation de l'antenne Wi-Fi	36
Étape 41 - Versions d'assemblage de support de bobine	37
Étape 42 - Version A : Assemblage du support de bobine : préparation des piècesVersion A : Support de bobine : préparation des pièces	38
Étape 43 - Version A : Assemblage du support de bobine : ajustement de l'écrou	38
Étape 44 - Version A : Assemblage du support de bobine	39
Étape 45 - Version A : Montage de l'assemblage du support de bobine	39
Étape 46 - Version B : Assemblage du support de bobine : préparation des pièces	40
Étape 47 - Version B : Assemblage du support de bobine : ajustement de l'écrou	40
Étape 48 - Version B : Assemblage du support de bobine	41
Étape 49 - Version B : Préparation du support de bobine	41
Étape 50 - Version B : Montage de l'assemblage du support de bobine	42
Étape 51 - Presque fini !	42
4. Première mise en route	43
Étape 1 - Avant de commencer avec la Multi-Outils	44
Étape 2 - Préparation de l'imprimante	44
Étape 3 - Chaussette pour Prusa Nextruder (En option)	45
Étape 4 - Calibration de la hauteur de l'Obturateur de Buse	45
Étape 5 - Calibration de la hauteur de l'Obturateur de Buse	46
Étape 6 - Assistant	46
Étape 7 - Assistant : Calibration de la position du dock	47
Étape 8 - Assistant : Desserrer les ergots	47
Étape 9 - Assistant : Desserrer les vis	48
Étape 10 - Assistant : Verrouiller l'outil	48
Étape 11 - Assistant : Serrer la vis supérieure	49
Étape 12 - Assistant : Serrer la vis inférieure	49
Étape 13 - Assistant : Installer les ergots	50
Étape 14 - Assistant : Dock calibré avec succès	50
Étape 15 - Assistant : Test du capteur de force	51
Étape 16 - Confirmation du diamètre de la buse	51
Étape 17 - Assistant : Calibration des Capteurs de filament	52
Étape 18 - Assistant : Calibration des Capteurs de filament	52
Étape 19 - Ergot de calibration : préparation des pièces	53
Étape 20 - Ergot de calibration : assemblage des pièces	53
Étape 21 - Assistant : Calibration du Décalage des Outils	54
Étape 22 - Assistant : Installation de la plaque	54
Étape 23 - Assistant : Installation de l'ergot de calibration	55
Étape 24 - Assistant : Calibration du décalage terminé	55
Étape 25 - Ergot de calibration	56

Étape 26 - Version semi-assemblée uniquement - Vérification de l'installation du plateau chauffant	56
Étape 27 - C'est fini	57
Étape 28 - Maintenance régulière de l'imprimante	57
Étape 29 - Guide rapide pour vos premières impressions	58
Étape 30 - Modèles 3D imprimables	58
Étape 31 - Base de connaissances Prusa	59
Étape 32 - Rejoignez Printables !	59

Journal des modifications du manuel de la XL Double Tête (assemblée) ..

60

Étape 1 - Historique des versions	61
Étape 2 - Modifications du manuel (1)	61
Étape 3 - Modifications du manuel (2)	62
Étape 4 - Modifications du manuel (3)	62
Étape 5 - Modifications du manuel (4)	63
Étape 6 - Modifications du manuel (5)	63
Étape 7 - Modifications du manuel (6)	64

1. Introduction



ÉTAPE 1 Informations générales

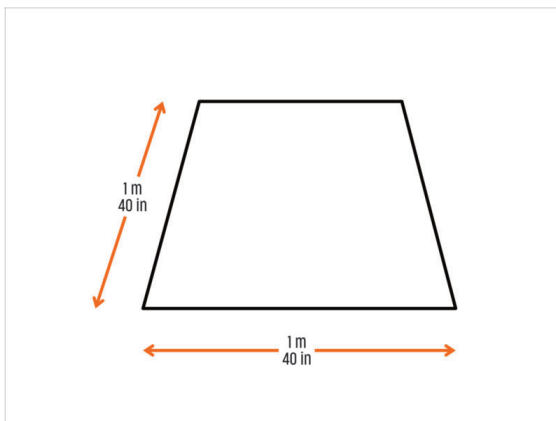
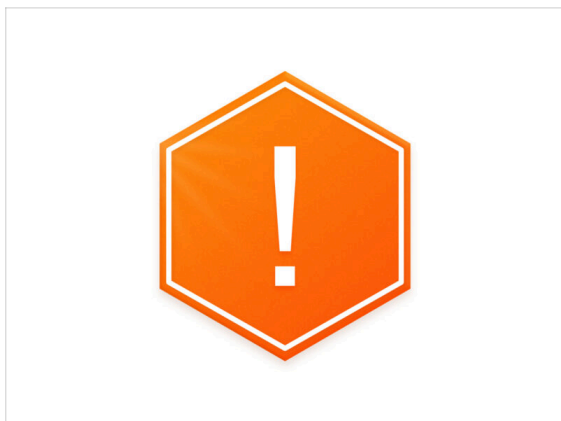

⚠ Le colis avec l'imprimante est lourd ! Demandez toujours à une autre personne de vous aider pour la manipulation.

- Pour l'assemblage, **préparez un établi propre avec un espace d'au moins 1 m x 1 m (40 po x 40 po)**.
- Nous recommandons une **lumière vive au-dessus de votre établi**. Certaines pièces de l'imprimante sont sombres et une lumière insuffisante peut rendre la procédure très difficile.

ÉTAPE 2 Ce qui vous attend lors du déballage



i En raison du transport, certaines des pièces fragiles doivent être emballées en toute sécurité séparément dans l'emballage de l'imprimante. Ce manuel vous guidera tout au long de l'installation de ces pièces sur l'imprimante.

- **Ces pièces seront installées :**
 - Assemblage du xLCD
 - Assemblage de l'extrudeur multi-outils
 - Support de bobine
 - Antenne Wi-Fi

ÉTAPE 3 Outils dans l'emballage

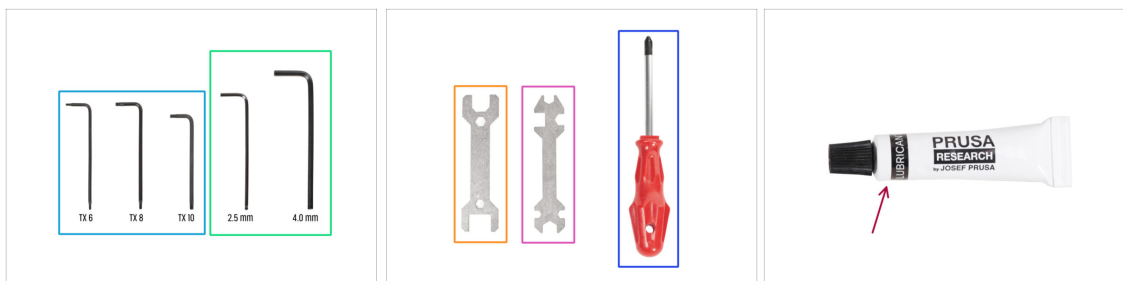

● L'emballage contient :

ⓘ Certains outils sont principalement destinés à la maintenance régulière de l'imprimante. Vous n'en aurez pas besoin pour ce manuel. Au début du chapitre d'assemblage se trouve une liste des outils nécessaires.

● Clé Torx TX6, TX8, TX10

● Clé Allen 2,5 mm, 4,0 mm

● Clé 13-16

● Clé universelle

● Tournevis Philips PH2

● **L'emballage de l'imprimante contient un lubrifiant destiné à la maintenance.** Inutile de l'appliquer lors du montage. Il existe un manuel en ligne dédié à la [Maintenance régulière de l'imprimante](#).

ÉTAPE 4 Guide des étiquettes



● Toutes les boîtes et sachets contenant les pièces pour la construction sont étiquetés.

● Le sachet LCD Fasteners comprend une pièce de rechange supplémentaire pour chaque pièce contenue dans le sachet. La quantité de pièces de rechange est inscrite sur l'étiquette. Ce nombre est inclus dans le nombre total de chaque type de pièce.

ÉTAPE 5 Aide-mémoire



- ◆ Votre colis contient une lettre, au dos de laquelle se trouve un Aide-mémoire avec des dessins de toute la visserie nécessaire.
- ◆ Les dessins de la visserie sont à l'échelle 1:1, vous pouvez donc comparer la taille en plaçant la visserie sur le papier pour vous assurer que vous utilisez le bon type.
- ⓘ Vous pouvez le télécharger depuis notre site prusa.io/cheatsheet-xl. Imprimez-le à 100 %, ne le redimensionnez pas, sinon cela ne fonctionnera pas.

ÉTAPE 6 Chaussette en silicone



- ◆ Une chaussette en silicone est fournie avec chaque package de Nextruder.
- ◆ La fonction principale d'une chaussette en silicone est de maintenir stable la température dans le bloc de chauffe, ce qui améliore les performances de l'imprimante.
- ⓘ En outre, elle garde votre hotend propre de la saleté des filaments et la protège au cas où l'impression se détacherait de la surface d'impression.
- ◆ Il vous sera demandé d'installer la chaussette plus loin dans ce guide.
- ⓘ Comment installer la chaussette - [consultez l'article](#).

ÉTAPE 7 ATTENTION : Manipulation du lubrifiant

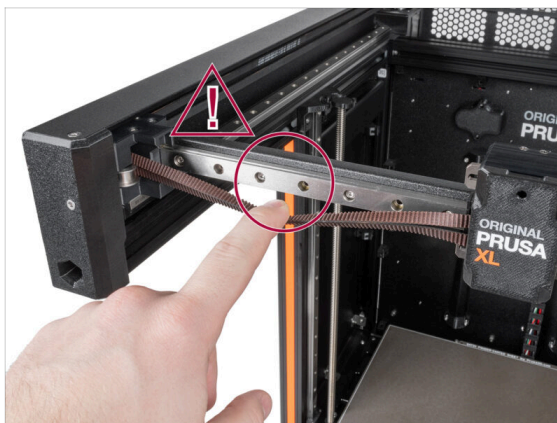
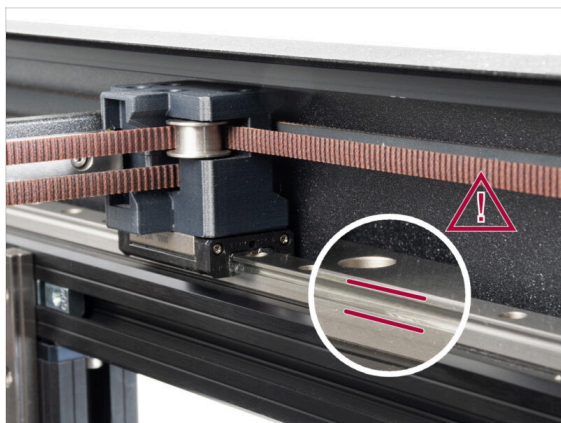

⚠ ATTENTION : Évitez tout contact direct de la peau avec le lubrifiant utilisé pour les rails linéaires dans cette imprimante. Si un contact se produit, lavez-vous les mains immédiatement. Surtout avant de manger, de boire ou de toucher votre visage.

- Le lubrifiant s'accumule dans les roulements de l'imprimante, principalement dans les canaux du rail linéaire.

ÉTAPE 8 Voir les images en haute résolution



i Lorsque vous parcourez le guide sur help.prusa3d.com, vous pouvez voir les images originales en haute résolution pour plus de clarté.

- Passez simplement votre curseur au-dessus de l'image et cliquez sur le bouton Loupe ("Voir l'originale") dans le coin supérieur gauche.

ÉTAPE 9 Nous sommes là pour vous !

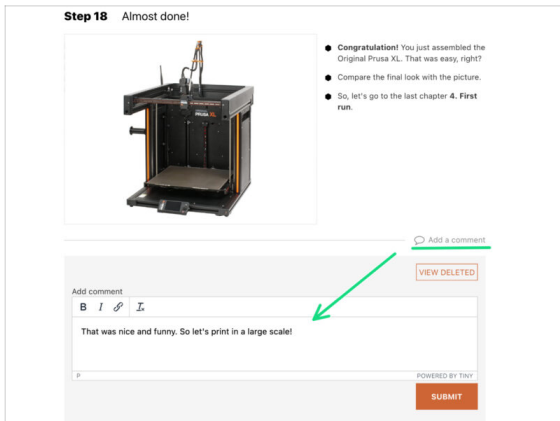
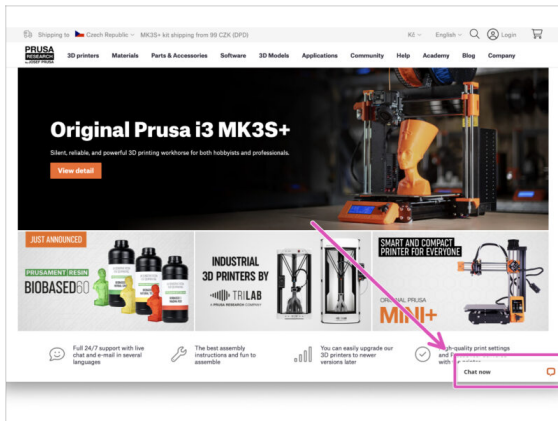

- Perdu dans les instructions ? Une vis manquante ou une pièce imprimée abîmée ? **Dites-le nous !**
- Vous pouvez nous contacter en utilisant les moyens suivants :
 - En utilisant les commentaires sous chaque étape.
 - En utilisant notre chat en direct 24/7 sur shop.prusa3d.com
 - En écrivant un e-mail à info@prusa3d.com
- Êtes-vous prêt à vous lancer dans l'assemblage ? Passons au chapitre **2. Déballage de l'imprimante.**

2. Déballage de l'imprimante



ÉTAPE 1 Introduction



⚠ Le colis de l'imprimante est lourd !
Demandez à quelqu'un de vous aider.

⚠ Si des enfants sont impliqués, surveillez-les toujours pour éviter les blessures.

ⓘ Nous vous recommandons de conserver tous les éléments d'emballage au cas où vous décideriez de renvoyer l'imprimante en réparation.

ÉTAPE 2 Ouverture de l'emballage

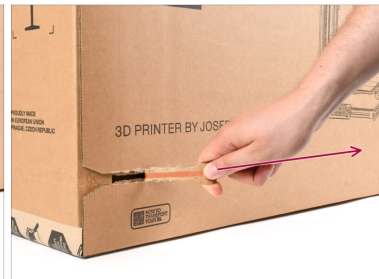

- Placez le colis sur une surface stable. **Assurez-vous que l'emballage est orienté vers le haut.** Voir l'étiquette de transport.
- L'emballage est équipé d'une bande déchirable qui divise la boîte en deux parties.
- Décollez toute la bande à déchirer pour diviser la boîte.

ÉTAPE 3 Ouverture de l'emballage

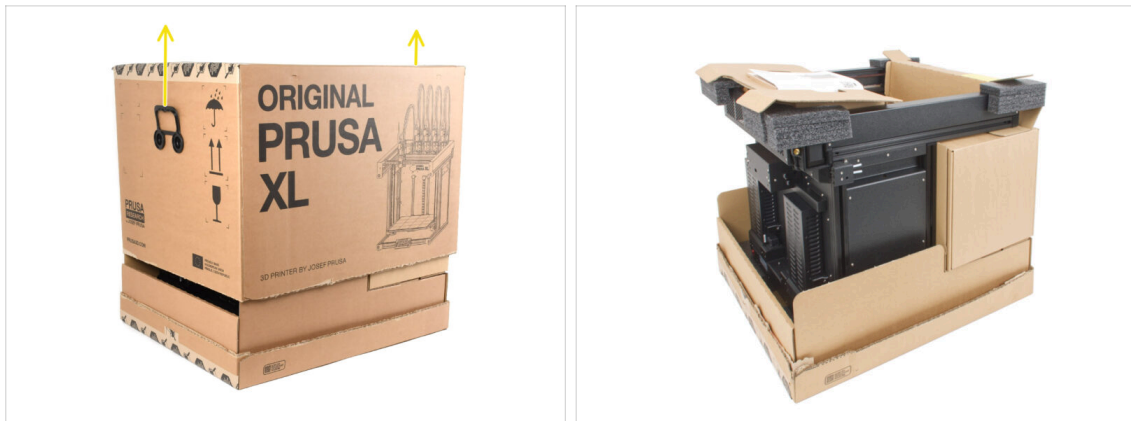

● Retirez la partie supérieure de la boîte en la soulevant.

⚠ A l'intérieur, il y a des inserts en carton qui contiennent les pièces nécessaires à l'assemblage. **Ne les jetez pas !**

ÉTAPE 4 Retrait des inserts



● Retirez l'insert en carton avant supérieur. Il y a des pièces à l'intérieur

● Retirez les cartons sur le côté contenant les pièces du Nextruder.

● Retirez l'insert en carton avec les Haribos à l'intérieur.

ÉTAPE 5 Retrait des inserts



- Retirez l'insert intérieur avant.
- Retirez la lettre de bienvenue.
- Retirez la boîte avec le Prusament sur le dessus.

ÉTAPE 6 Retrait des inserts



- Il y a un levier à l'intérieur de l'insert en carton supérieur qui le verrouille sur le châssis de l'imprimante. Tirez le levier pour décrocher l'insert.
 - Tout en tirant le levier, soulevez l'ensemble de l'insert et retirez-le.
- ⚠ Il y a des pièces de l'imprimante à l'intérieur de l'insert en carton supérieur ! Assurez-vous de ne pas les perdre !**

ÉTAPE 7 Déballage de l'imprimante



- Utilisez les poignées latérales de l'imprimante pour la soulever.
- ⚠ **Ne manipulez pas l'imprimante par les profilés métalliques supérieurs !!!** Sinon, vous risquez de déformer les pièces de l'imprimante et d'endommager les pièces telles que l'éclairage LED à l'intérieur.
- ⚠ Manipulez l'imprimante à deux par les côtés.
- Tenez le bas de la boîte pendant que vous soulevez l'imprimante.

ÉTAPE 8 L'imprimante est prête pour la configuration



- Bon travail ! L'imprimante est prête pour le prochain chapitre.
- Visitez le chapitre **3. Préparation de l'imprimante.**

3. Préparation de l'imprimante



ÉTAPE 1 Outils nécessaires pour ce chapitre

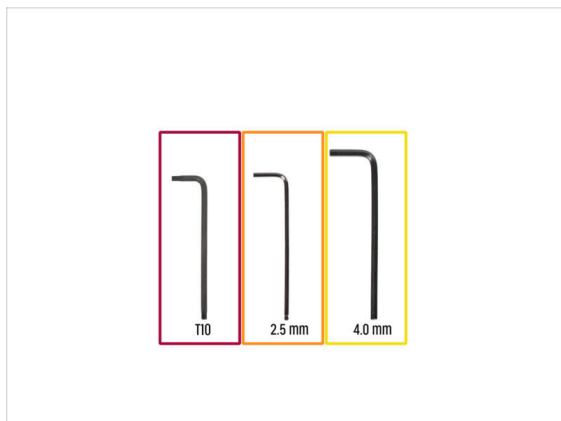

● **Pour ce chapitre, veuillez préparer :**

● Clé Torx T10

● Clé Allen de 2,5 mm

● Clé Allen de 4,0 mm

● Une boîte en carton doit être utilisée comme protection du plateau chauffant lors de l'installation. *Astuce : vous pouvez utiliser la boîte du Nextruder livrée avec votre imprimante.*

ÉTAPE 2 xLCD moulé par injection : préparation des pièces

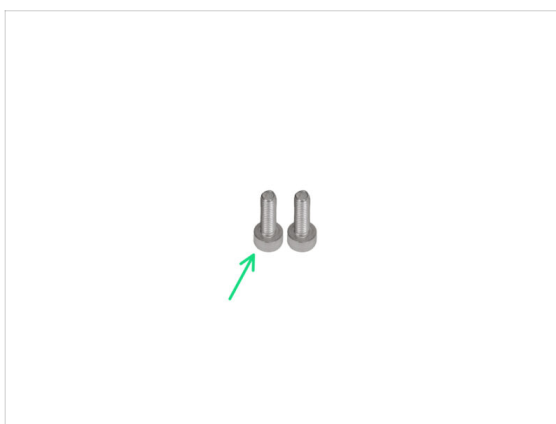

ⓘ À partir de septembre 2024, vous pourrez recevoir un nouvel écran xLCD moulé par injection.

● **Pour les étapes suivantes, merci de préparer :**

● Assemblage du xLCD (1x)

● Vis M3x10 (2x)

● Si vous possédez une ancienne version (imprimée) du xLCD, passez à l'étape **xLCD : préparation des pièces**

ÉTAPE 3 xLCD moulé par injection : câbles du xLCD

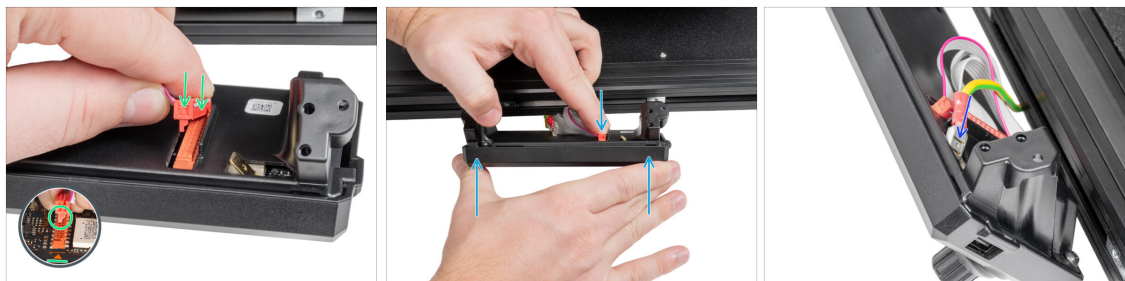

- Connectez le câble xLCD au connecteur de la carte xLCD.
 - ⓘ Il y a un loquet sur le connecteur du câble xLCD, qui doit faire face au symbole triangulaire sur la carte. Voir la photo.
- Appuyez sur le connecteur du câble xLCD pour le connecter complètement au xLCD. Maintenez le capot du xLCD.
- Enfoncez complètement le connecteur de mise à la terre dans le faston PE.

ÉTAPE 4 xLCD moulé par injection : montage du xLCD



- Aligned l'assemblage du xLCD avec les écrous du profilé en aluminium avant.
- Insérez et serrez la vis M3x10 du côté gauche du xLCD.
- Insérez et serrez la vis M3x10 du côté gauche du xLCD.
- Le xLCD est prêt.

ÉTAPE 5 xLCD : préparation des pièces : préparation des pièces



● Pour les étapes suivantes, merci de préparer :

- Assemblage du xLCD (1x)
- Vis M3x16 (2x)

ÉTAPE 6 Anciennes versions d'assemblage du xLCD

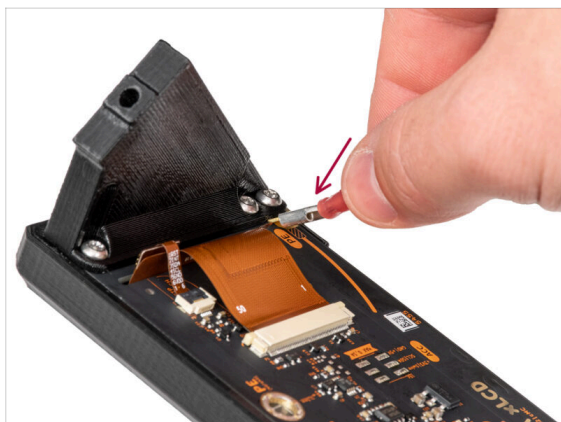

⚠ Jetez un oeil au xLCD, il existe deux variantes :

- Version A : faston en bas à droite
- Version B : faston en haut à gauche

ÉTAPE 7 Version A : Montage du xLCD : Montage du xLCD

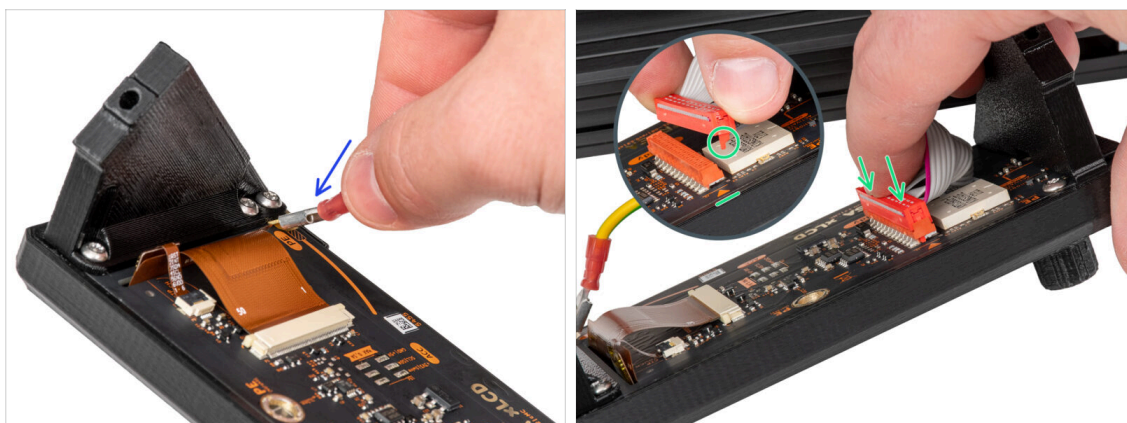

- Tournez délicatement l'imprimante de manière à ce que la face avant soit face à vous.
- Depuis l'avant de l'imprimante, placez l'assemblage du xLCD à proximité du profilé en aluminium avant inférieur où se trouvent les câbles du xLCD.
- Saisissez le câble de terre et connectez-le au connecteur PE du xLCD.
- Connectez le câble xLCD au connecteur de la carte xLCD.
- ⓘ Il y a un loquet sur le connecteur du câble xLCD, qui doit faire face au symbole triangulaire sur la carte. Voir le détail.

ÉTAPE 8 Version B : montage du xLCD : montage du xLCD



- Tournez délicatement l'imprimante de manière à ce que la face avant soit face à vous.
- Depuis l'avant de l'imprimante, placez l'assemblage du xLCD à proximité du profilé en aluminium avant inférieur où se trouvent les câbles du xLCD.
- Connectez le câble xLCD au connecteur de la carte xLCD.
- ⓘ Il y a un loquet sur le connecteur du câble xLCD, qui doit faire face au symbole triangulaire sur la carte. Voir le détail.
- Connectez le câble de terre et connectez-le au connecteur PE du xLCD.
- Enfoncez complètement le connecteur de mise à la terre dans le faston PE.

ÉTAPE 9 Montage du xLCD

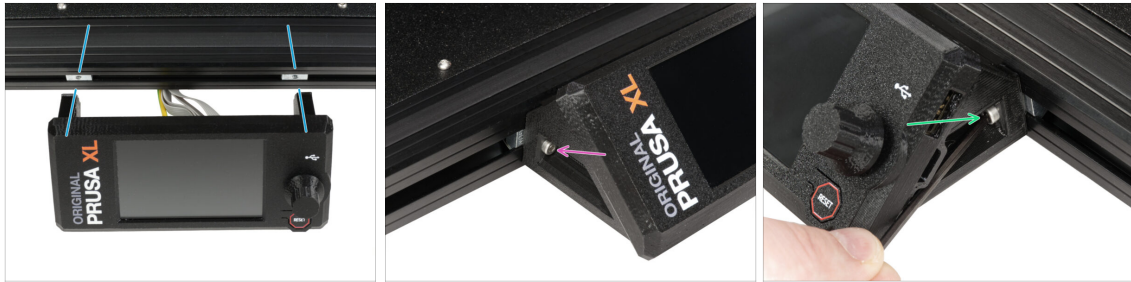

- Alignez l'assemblage du xLCD avec les écrous du profilé en aluminium avant.
- Insérez et serrez la vis M3x16 du côté gauche du xLCD.
- Insérez et serrez la vis M3x16 du côté droit du xLCD.

ÉTAPE 10 Assemblage du Nextruder : préparation des pièces

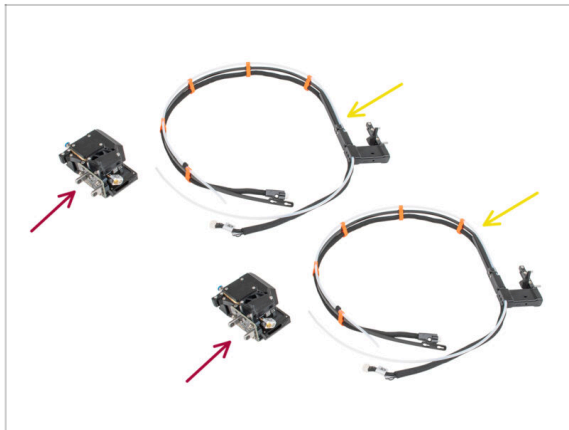

- Pour l'assemblage du faisceau de câbles Nextruder, veuillez préparer :
 - Nextruder (2x)
 - Faisceau de câbles (2x)

ÉTAPE 11 Assemblage du faisceau de câbles du Nextruder

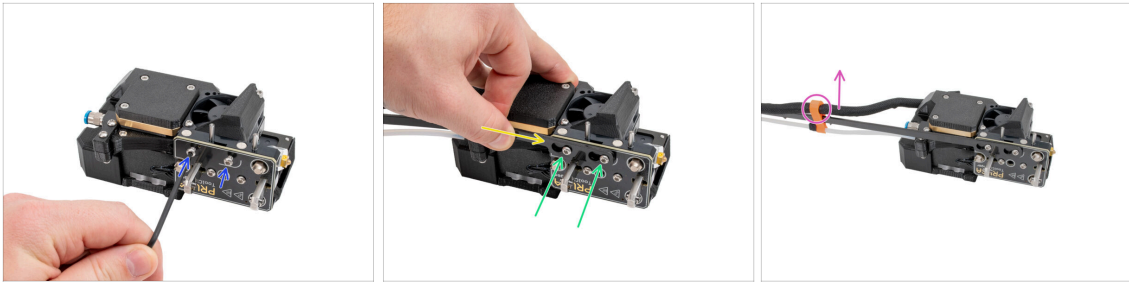

◆ Répétez cette étape pour les deux têtes d'outils :

- ◆ À l'aide de la clé T10, desserrez les deux vis marquées à l'intérieur du Nextruder.
- ◆ Accrochez les ouvertures en trou de serrure de la plaque flexible du faisceau de câbles sur les têtes de vis.
- ◆ À l'aide d'une clé T10, serrez les deux vis marquées.
- ◆ Assurez-vous que la partie du faisceau avec le câble et le connecteur est orientée vers le haut du Nextruder; comme on le voit sur la photo.

⚠ Le faisceau de câbles doit être installé exactement de la même manière que sur la photo ; avec le câble en haut et le tube PTFE semi-transparent en bas.

ÉTAPE 12 Assemblage du faisceau de câbles du Nextruder



◆ Répétez cette étape pour les deux têtes d'outils :

- ◆ Fixez le connecteur du câble au sommet du Nextruder.
- ◆ Insérez le tube PTFE semi-transparent dans le raccord FESTO du Nextruder. Poussez-le à fond.

ⓘ À partir de septembre 2024, vous pourrez recevoir un nouveau Raccord M5-4 noir. L'assemblage et la fonctionnalité restent identiques au bleu.

ÉTAPE 13 Préparation du dock de Nextruder

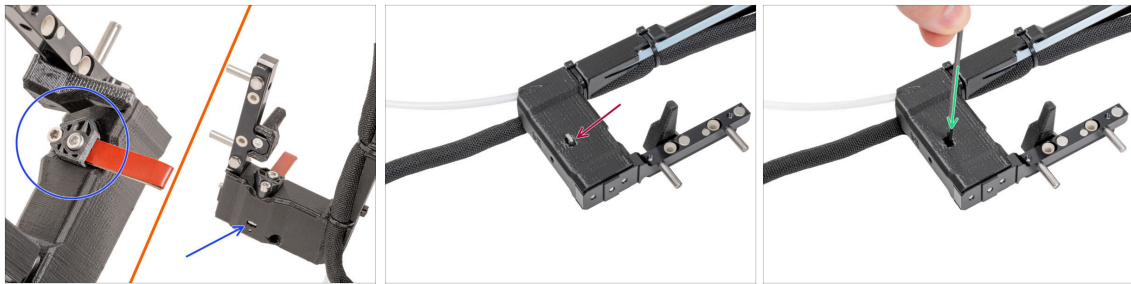

- ◆ Les derniers assemblages sont livrés avec l'Obturateur de Buse préinstallé sur le dock de l'extrudeur. Pour confirmer cela, examinez attentivement l'un des dock d'extrudeur et comparez-le à l'image pour voir si l'Obturateur de Buse est déjà en place avec l'écrou carré. **Si non, continuez avec le texte ci-dessous.**
- ◆ **Répétez cette étape pour les deux têtes d'outils :**
 - ◆ Vérifiez que l'écrou M3nS est inséré dans le dock du Nextruder.
 - ◆ Assurez-vous que l'écrou est enfoncé à fond dans le dock. Sinon, utilisez la clé Allen pour pousser l'écrou dans le dock du Nextruder.
- ⓘ L'écrou tombé se trouve peut-être dans la boîte du Nextruder. Sinon, utilisez un écrou de rechange dans le sachet de l'Obturateur de Buse.

ÉTAPE 14 Préparation de l'imprimante



- ⚠ **Rappel : Pour manipuler l'imprimante, saisissez toujours les poignées des deux côtés de l'imprimante. Ne soulevez pas l'imprimante par les profilés aluminium ou les profilés en tôle situés sur le dessus.**
- ⓘ Dans les étapes suivantes, nous travaillerons avec des outils et installerons l'extrudeur au-dessus du plateau chauffant, il est recommandé de le protéger contre tout dommage éventuel. Une boîte de Nextruder vide peut servir à cet effet.
- ◆ Placez la boîte en carton vide approximativement sur la partie centrale avant du plateau chauffant.
- ◆ Déplacez l'assemblage de l'axe X jusqu'à l'avant de l'imprimante.
- ◆ Déplacez le X-carriage approximativement au centre de l'axe X.

ÉTAPE 15 Guidage du câble du premier Nextruder



- Tournez délicatement l'imprimante à 180° afin que le côté du bloc d'alimentation soit face à vous.
- Localisez le long profilé métallique avec cinq trous M3 à l'intérieur du profilé en aluminium arrière.
- Nous utiliserons les deux premiers trous M3 du profilé métallique.
- Il y a une vis dans le long profilé métallique qui fixe la pièce pendant le transport. **Gardez la vis dans le profilé métallique pour l'instant.**
 - ⚠ **Conservez la position du long profilé métallique pour l'étape suivante. Il ne faut pas que cela bouge !**
Si le profilé métallique bouge, il suffit de le pousser complètement vers la gauche et de le fixer avec la vis.
- Placez le premier Nextruder sur un carton et guidez les câbles sur la face arrière de l'imprimante.
 - ⚠ **Le Nextruder peut bouger lors de la manipulation du câblage. Continuez à regarder le Nextruder !**

ÉTAPE 16 Fixation du dock du premier Nextruder



- Placez le xl-dock-cable-router sur la tôle inférieure sous le profilé aluminium.
- Il y a une vis qui dépasse du xl-dock-cable-router. Fixez la vis au premier trou de vis du long profilé métallique. À travers le trou de la tôle arrière, vérifiez si le support de câble est aligné avec le trou.
- Poussez la clé Allen de 2,5 mm à fond dans le trou de la tôle arrière jusqu'à ce que vous atteigniez la vis du **milieu** dans le xl-dock-cable-router et serrez la vis.
- ⓘ **Le dock est un ajustement serré, la vis doit donc être serrée très fort.**

ÉTAPE 17 Inspection du dock

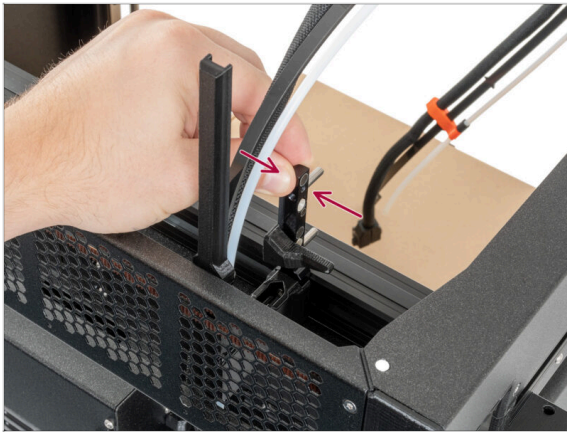

⚠ Vérifiez que les docks sont bien serrés. **Le dock ne doit pas bouger.**

ⓘ Le dock est un ajustement serré, la vis doit donc être serrée très fort.

⬛ Veuillez regarder la vidéo à l'étape suivante pour une meilleure compréhension.

ÉTAPE 18 Inspection du dock : vidéo

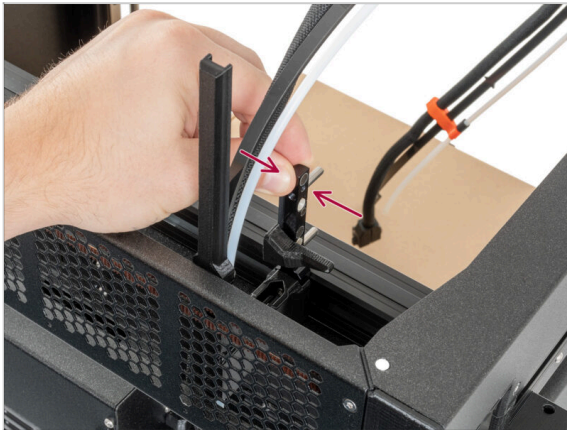

⬛ Les instructions suivantes doivent être effectuées correctement et avec soin. Obtenez une meilleure compréhension et un assemblage réussi en regardant la vidéo à côté du guide.

ÉTAPE 19 Obturateur de Buse : préparation des pièces

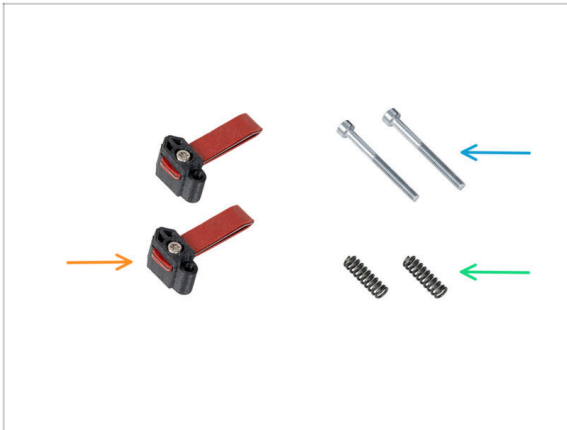

◆ Pour les étapes suivantes, merci de préparer :

◆ Obturateur de Buse (2x)

◆ Vis M3x30 (2x)

◆ Ressort 15x5 (2x)

ⓘ Si vous disposez d'une version plus récente du xl-dock-cable-router sur laquelle l'Obturateur de Buse est déjà installé, passez à l'étape **Stationnement du premier Nextruder**.

ⓘ À partir de mai 2024, vous pourrez recevoir un obturateur de buse gris. L'assemblage et la fonctionnalité restent identiques au rouge.

ÉTAPE 20 Assemblage de l'Obturateur de Buse

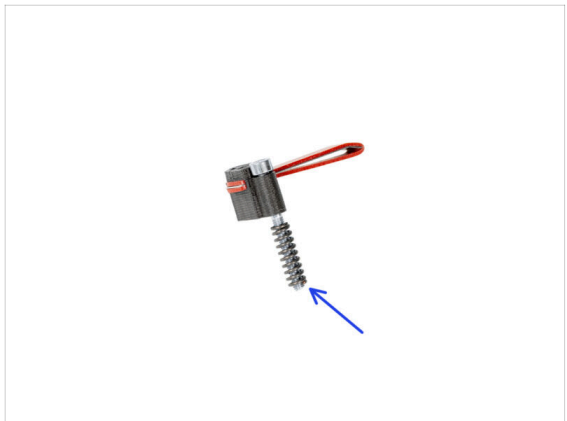
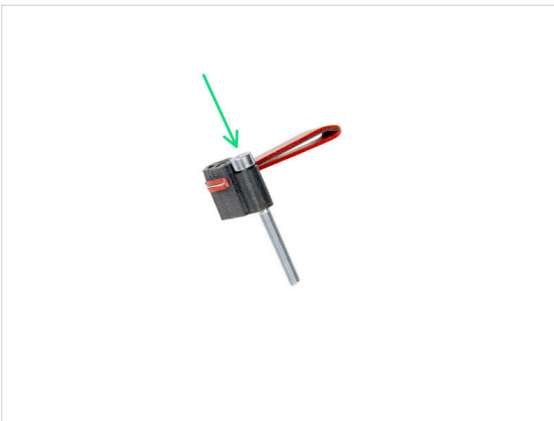

ⓘ À partir de mai 2024, vous pourrez recevoir un obturateur de buse gris. L'assemblage et la fonctionnalité restent identiques au rouge.

◆ Insérez la vis M3x30 dans chaque obturateur de buse.

◆ Faites glisser le ressort sur chaque obturateur de buse.

◆ Faites cela pour les deux Obturateurs de Buse.

ÉTAPE 21 Obturateur de Buse du Nextruder



- ❗ **La position actuelle de l'Obturateur de Buse est temporaire**, la hauteur exacte sera **définie dans le chapitre suivant** une fois que toutes les pièces du Nextruder sont montées.
- ➡ Insérez le joint de buse (avec le ressort) dans le dock.
- ➡ À l'aide d'une clé Allen de 2,5 mm, serrez la vis de manière à ce que la tête de la vis soit à 1 mm au dessus du dock.
- ➡ Bien ! Le premier dock est prêt.

ÉTAPE 22 Stationnement du premier Nextruder

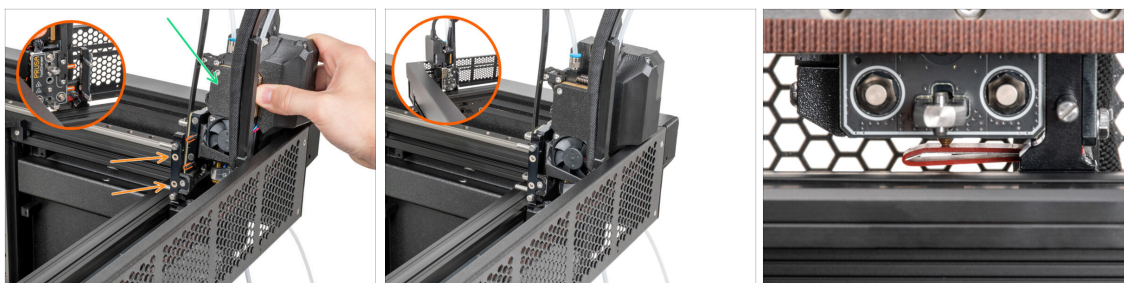

- ⚠ **Le faisceau de câbles ne doit pas être entortillé.**
- ➡ Prenez le Nextruder et placez-le soigneusement à côté du dock.
- ➡ Placez les deux broches métalliques dans les trous blancs du dock. Les aimants vous aideront à stationner le Nextruder.
- ❗ Vérifiez que l'Obturateur de Buse touche légèrement la buse.
- ➡ Bravo, le premier Nextruder est prêt !

ÉTAPE 23 Guidage du câble du second Nextruder

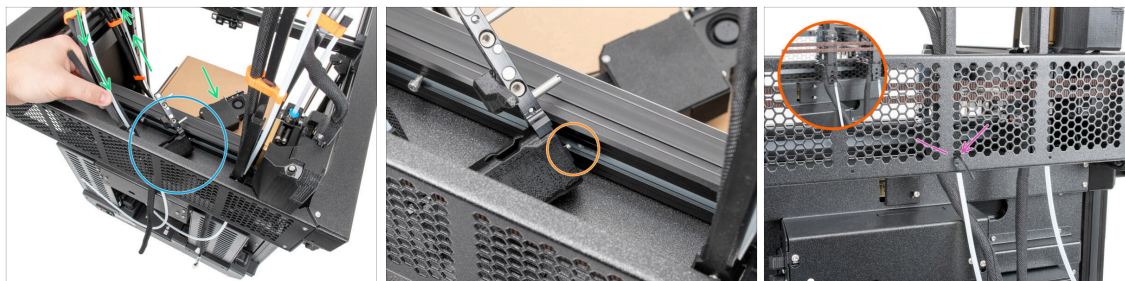

- Placez le deuxième Nextruder sur une boîte et guidez les câbles à l'arrière de l'imprimante.
- Placez le xl-dock-cable-router sur la tôle inférieure sous le profilé aluminium.
- Il y a une vis qui dépasse du xl-dock-cable-router. Fixez la vis au deuxième trou de vis sur le long profilé métallique. À travers le trou de la tôle arrière, vérifiez si le support de câble est aligné avec le trou.
- Poussez la clé Allen de 2,5 mm à fond dans le trou de la tôle arrière jusqu'à ce que vous atteigniez la vis du **milieu** dans le xl-dock-cable-router et serrez la vis.

ÉTAPE 24 Inspection du dock

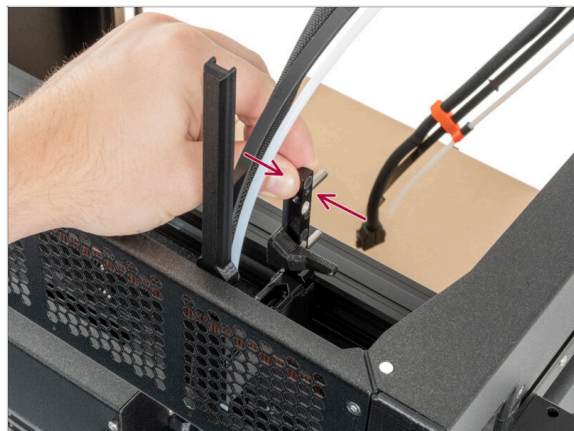

- ⚠** Vérifiez que les docks sont bien serrés. **Le dock ne doit pas bouger.**
- i** Le dock est un ajustement serré, la vis doit donc être serrée très fort.
- Veuillez regarder la vidéo à l'étape suivante pour une meilleure compréhension.

ÉTAPE 25 Inspection du dock : vidéo

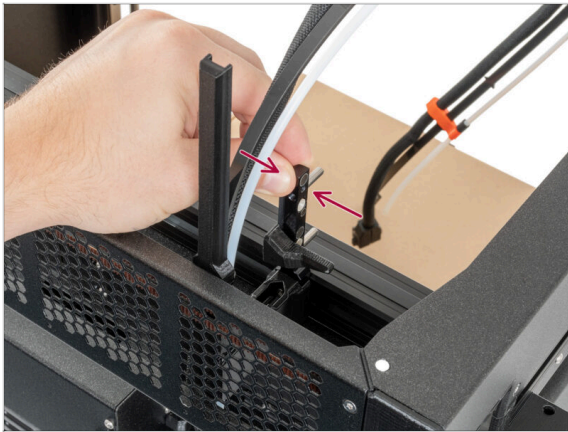

- Les instructions suivantes doivent être effectuées correctement et avec soin. Obtenez une meilleure compréhension et un assemblage réussi en regardant la vidéo à côté du guide. Regardez ceci prusa.io/XL-dock-installation.

ÉTAPE 26 Obturateur de Buse du Nextruder



- La position actuelle de l'Obturateur de Buse est temporaire, la hauteur exacte sera définie dans le chapitre suivant une fois que toutes les pièces du Nextruder sont montées.
- Insérez le joint de buse (avec le ressort) dans le dock.
- À l'aide d'une clé Allen de 2,5 mm, serrez la vis de manière à ce que la tête de la vis soit à 1 mm au dessus du dock.
- Bien ! Le deuxième dock est prêt.

ÉTAPE 27 Stationnement du second Nextruder



- Tournez délicatement l'imprimante de manière à ce que la face avant soit tournée vers vous.
- Prenez le Nextruder et placez-le soigneusement à côté du dock.
- Placez les deux broches métalliques dans les trous blancs du dock. Les aimants vous aideront à stationner le Nextruder.
- ⓘ Vérifiez que l'Obturbateur de Buse touche légèrement la buse.
- Bravo, le deuxième Nextruder est prêt !
- ⓘ **Le dock est un ajustement serré, la vis doit donc être serrée très fort.**

ÉTAPE 28 Guidage du tube PTFE du Nextruder

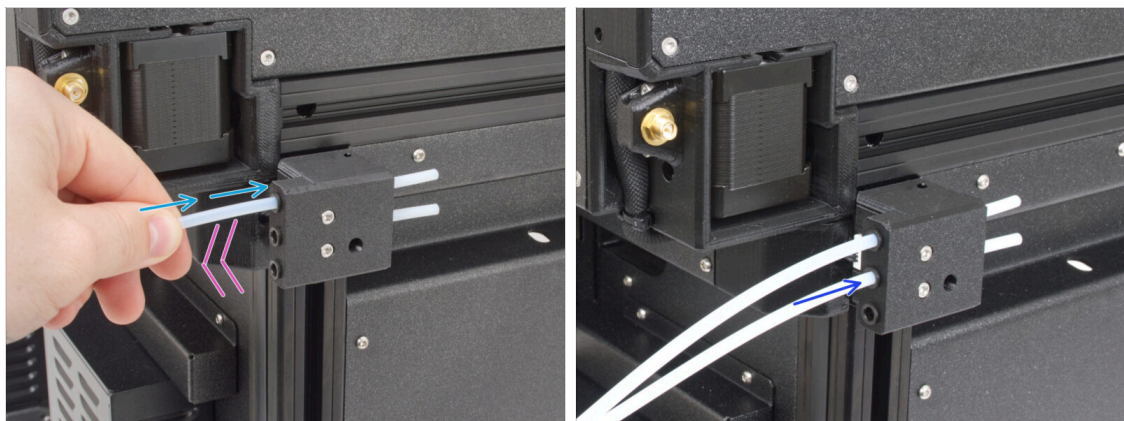

- Il y a un capteur de filament latéral sur le côté de l'imprimante. Insérez le premier tube PTFE du Nextruder jusqu'au bout dans le trou supérieur de la pièce.
- Tirez doucement le tube PTFE en arrière, cela poussera le collet noir dans le capteur de filament latéral et verrouillera le tube.
- Répétez ce processus pour le deuxième tube PTFE du Nextruder.

ÉTAPE 29 Versions de support de l'antenne Wi-Fi

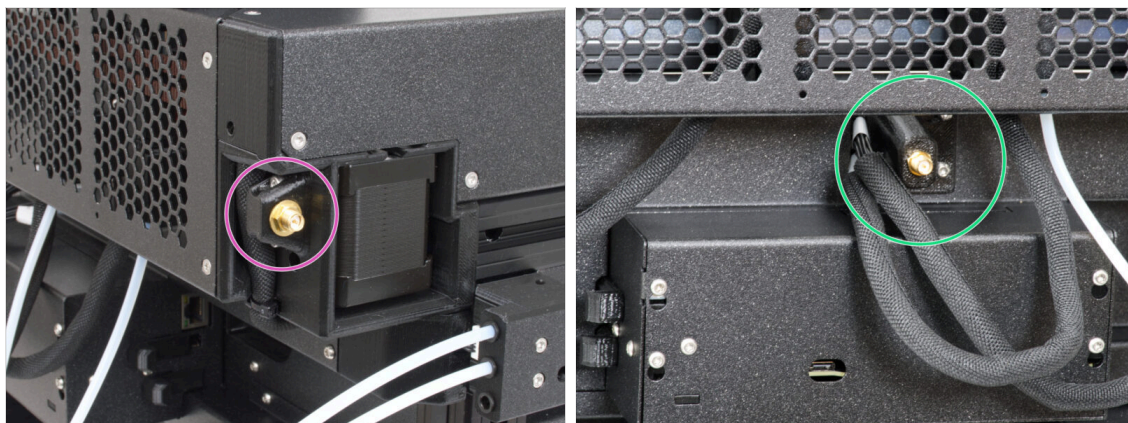

- Le connecteur d'antenne est préparé par le fabricant :
 - Version A : le support d'antenne Wi-Fi se trouve sur le côté **Continuez à l'étape suivante.**
- Le connecteur d'antenne est à assembler par vos soins :
 - Version B : le support d'antenne Wi-Fi est au milieu. Veuillez passer à **Version B : Raccordement des câbles des Nextruders.**

ÉTAPE 30 Version A : Connexion des câbles du Nextruder

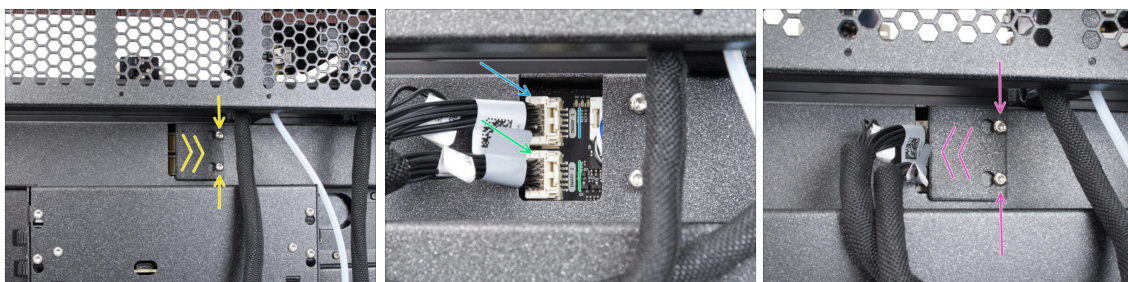

- Localisez le xl-rear-cable-management-plug (cache) à l'arrière de l'imprimante.
- Desserrez légèrement les deux vis du cache. Inutile de les retirer complètement. Poussez le cache vers la droite et retirez-le de l'imprimante.
- Connectez le câble du deuxième Nextruder à l'emplacement inférieur étiqueté DWARF 2.
- Connectez le premier câble de Nextruder à l'emplacement supérieur étiqueté DWARF 1.
- Fixez le cache des connecteurs aux vis. Poussez-le complètement vers la droite et serrez les vis.

ÉTAPE 31 Version A : Installation de l'antenne Wi-Fi : préparation des pièces : préparation des pièces

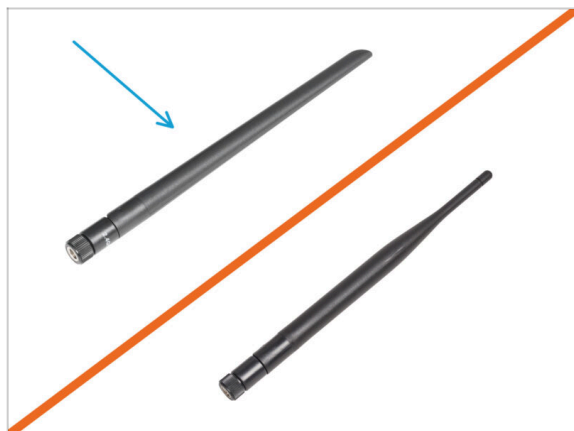

● Pour les étapes suivantes, merci de préparer :

● Antenne Wi-Fi (1x)

ⓘ L'Original Prusa XL est livrée avec deux versions de l'antenne Wi-Fi, chacune avec une forme différente. La fonctionnalité est la même.

ÉTAPE 32 Version A : Installation de l'antenne Wi-Fi



◆ Localisez le connecteur d'antenne Wi-Fi dans le coin arrière droit de l'imprimante.

● L'antenne peut être tournée et pliée dans deux directions.

● Nous vous recommandons de pointer l'antenne vers le haut.

ÉTAPE 33 Version B : Connexion des câbles du Nextruder

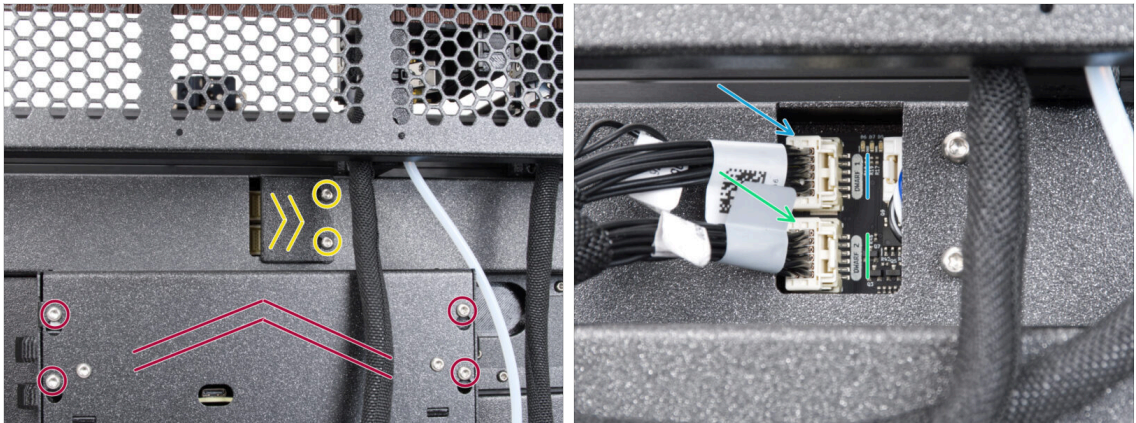

- Localisez le xl-rear-cable-management-plug (cache) à l'arrière de l'imprimante.
- Desserrez légèrement les deux vis du cache. Inutile de les retirer complètement. Poussez le cache vers la droite et retirez-le de l'imprimante.
- Desserrez les quatre vis fixant le capot de l'électronique. Retirez le couvercle.
- Connectez le câble du deuxième Nextruder à l'emplacement inférieur étiqueté DWARF 2.
- Connectez le premier câble de Nextruder à l'emplacement supérieur étiqueté DWARF 1.

ÉTAPE 34 Version B : Support de l'antenne Wi-Fi : préparation des pièces



- **Pour les étapes suivantes, merci de préparer :**
- Wi-Fi-antenna-holder version E3/E4 (1x)
- Câble de l'antenne (1x)

ÉTAPE 35 Version B : Installation de l'antenne Wi-Fi : préparation de l'antenne : préparation de l'antenne

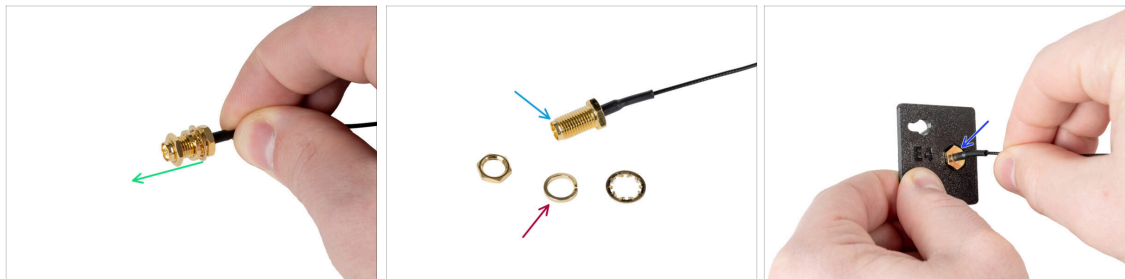

- Retirez l'écrou avec les rondelles du connecteur de l'antenne.
- Le connecteur de l'antenne est préparé.
- La dernière version du connecteur a une rondelle plus épaisse. Nous n'en avons plus besoin. Vous pouvez la jeter.
- Insérez le connecteur de l'antenne dans le trou de même forme dans le Wi-Fi-antenna-holder.

ÉTAPE 36 Version B : Installation de l'antenne Wi-Fi : préparation de l'antenne : préparation de l'antenne

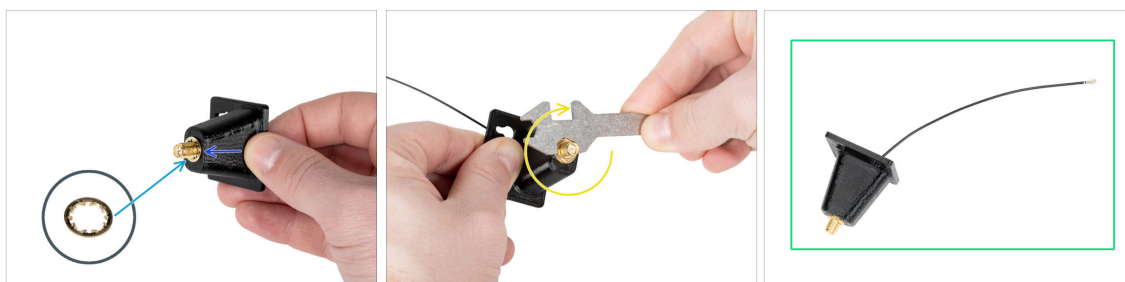

- Poussez le connecteur de l'antenne à travers le Wi-Fi-antenna-holder.
- Réinsérez la rondelle plus fine sur le connecteur.
- À l'aide de la clé universelle, serrez l'écrou du connecteur de l'antenne.
- Bon travail ! L'antenne Wi-Fi est préparée.

ÉTAPE 37 Version B : Installation du support de l'antenne Wi-Fi

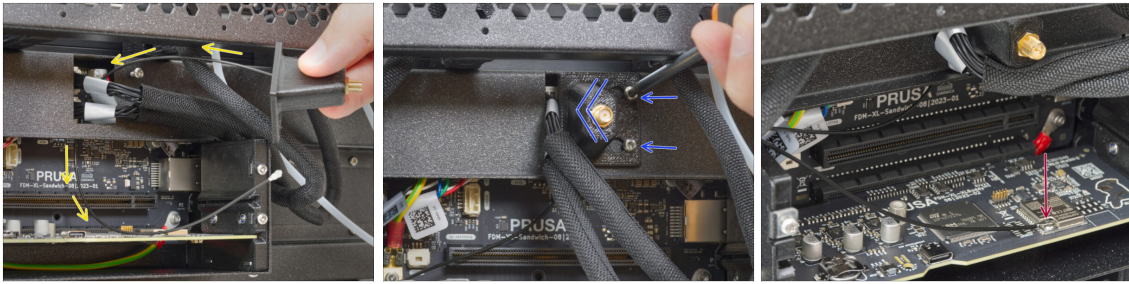

- Poussez le câble de l'antenne à travers l'ouverture du cache-câble (tôle métallique) et guidez-le derrière le cache jusqu'au boîtier électronique.
- Fixez le support de l'antenne sur les vis et poussez le cache vers la gauche et serrez les vis.
- Connectez le câble de l'antenne au connecteur de l'antenne de la carte XL Buddy. Soutenez la carte Wifi avec votre doigt tout en fixant le câble.

ÉTAPE 38 Version B : Recouvrement du XL-buddy-box

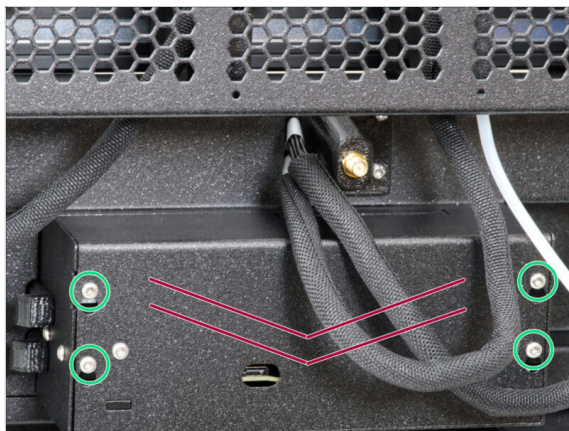

- ⚠ Attention, ne pincez aucun câble !
- Remettez le XL-buddy-box-cover sur l'imprimante.
- Avec une clé T10 serrez les quatre vis.

ÉTAPE 39 Version B : Installation de l'antenne Wi-Fi : préparation des pièces : préparation des pièces



● Pour les étapes suivantes, merci de préparer :

● Antenne Wi-Fi (1x)

ⓘ L'Original Prusa XL est livrée avec deux versions de l'antenne Wi-Fi, chacune avec une forme différente. La fonctionnalité est la même.

ÉTAPE 40 Version B : Installation de l'antenne Wi-Fi



- ◆ Localisez le connecteur de l'antenne Wi-Fi au milieu de l'imprimante.
- ◆ Vissez l'antenne Wi-Fi sur le connecteur d'antenne. L'antenne peut être tournée et pliée dans deux directions.
- ◆ Nous vous recommandons de pointer l'antenne vers le haut.

ÉTAPE 41 Versions d'assemblage de support de bobine

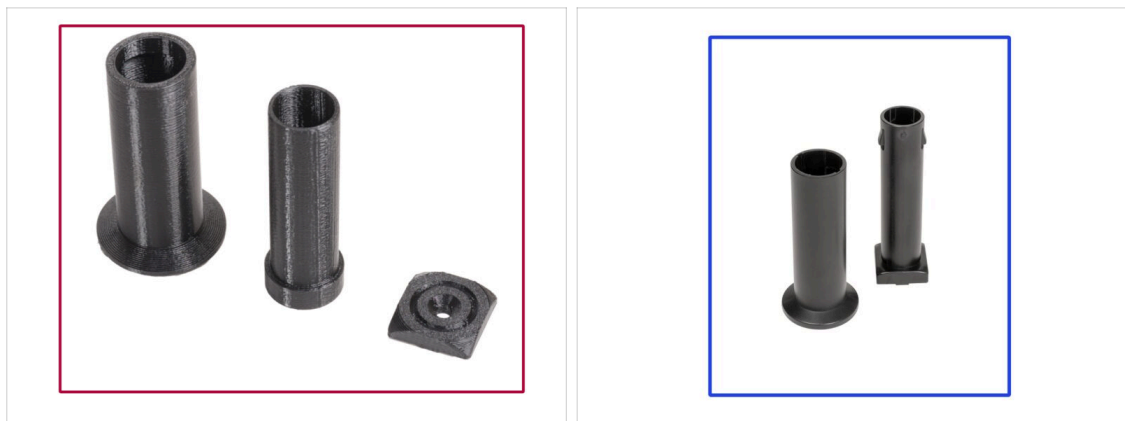

- **L'Original Prusa XL est livrée avec deux versions du support de bobine.** Chaque version comporte des pièces légèrement différentes et des procédures différentes.
- **Référez-vous aux images pour comparer les pièces que vous possédez, puis choisissez les instructions qui correspondent :**
 - **Support de bobine imprimé (Version A) :** Ensemble de trois pièces imprimées. Si vous avez cette version, passez à **Version A : Assemblage du support de bobine : préparation des pièces**
 - **Support de bobine moulé par injection (Version B) :** Ensemble de deux pièces moulées par injection. Si vous avez cette version, passez à **Version B : Assemblage du porte-bobine : préparation des pièces**

ÉTAPE 42 Version A : Assemblage du support de bobine : préparation des pièces



● Pour les étapes suivantes, merci de préparer :

- Spool-holder-slider (2x)
- Spool-holder-base (2x)
- Spool-holder-mount (2x)
- Vis M5x85 (2x)
- Écrou M5nEs (2x)

ÉTAPE 43 Version A : Assemblage du support de bobine : ajustement de l'écrou

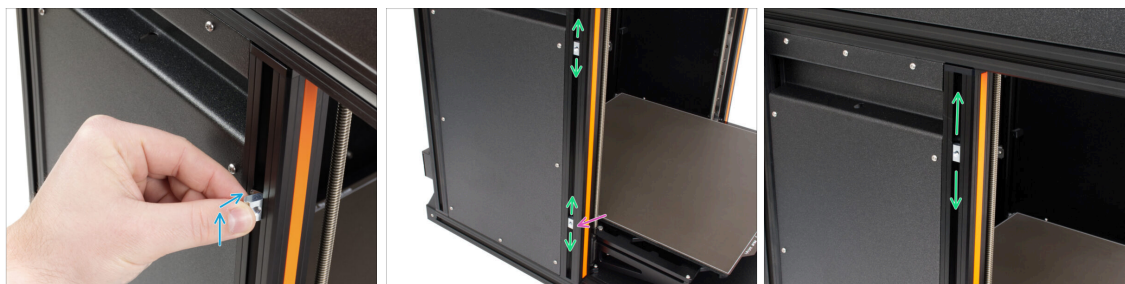

- Tournez délicatement l'imprimante de sorte que le côté avec l'antenne Wi-Fi et le capteur de filament latéral soit face à vous.
- Insérez l'écrou M5nEs dans le profilé de support avant (avec le cache en plastique orange). Insérez d'abord le côté avec le ressort (plaque métallique), puis poussez l'écrou à l'intérieur.
- L'écrou M5nEs est libre de se déplacer, vous pouvez ajuster la position comme vous le souhaitez. Mais n'oubliez pas que l'écrou doit être légèrement enfoncé pour être déplacé en douceur. Quoi qu'il en soit, nous recommandons approximativement la même position que celle que vous pouvez voir sur l'image.p
- Insérez le deuxième écrou M5nEs dans le profilé approximativement dans la même position que celle illustrée.

ÉTAPE 44 Version A : Assemblage du support de bobine



◆ Répétez cette étape pour les deux supports de bobine :

- ◆ Insérez la spool-holder-base dans le spool-holder-slider et poussez-la un peu à travers la pièce.
- ◆ Fixez le support de bobine au spool-holder-mount.
- ◆ Insérez la vis M5x85 dans l'assemblage du support de bobine.

ÉTAPE 45 Version A : Montage de l'assemblage du support de bobine



- ◆ Fixez le premier assemblage de support de bobine à l'écrou M5nEs dans le profilé. Notez qu'il y a une saillie sur le spool-holder-mount, qui doit s'insérer dans la rainure du profilé.
- ◆ Fixez et serrez le deuxième assemblage de support de bobine.
- ⚠ **Ne pas utiliser le support de bobine comme une poignée !**
- ⓘ Gardez à l'esprit que si vous montez le support de bobine trop haut ou trop bas, la bobine de filament pourrait ne pas être placée dessus. Il doit y avoir suffisamment d'espace autour.

ÉTAPE 46 Version B : Assemblage du support de bobine : préparation des pièces



- Pour les étapes suivantes, merci de préparer :
- Spool-holder-slider (2x)
- Spool-holder-base (2x)
- Vis M4x12 (2x)
- Écrou M4nEs (2x)

ÉTAPE 47 Version B : Assemblage du support de bobine : ajustement de l'écrou

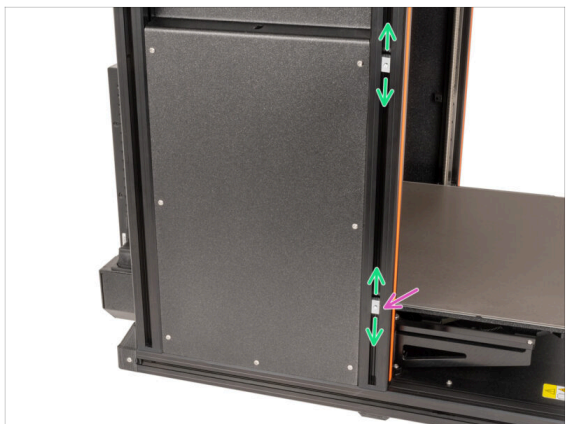
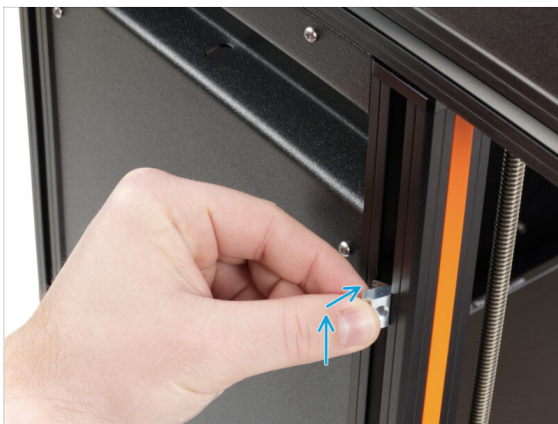

- Tournez délicatement l'imprimante de sorte que le côté avec le capteur de filament latéral soit face à vous.
 - Insérez le premier écrou M4nEs dans le profilé du support avant (avec le cache en plastique orange). Insérez d'abord le côté avec le ressort (plaque métallique), puis poussez l'écrou à l'intérieur.
 - Insérez le deuxième écrou M4nEs dans le profilé.
 - Les écrous M4nEs sont libres de bouger, vous pouvez ajuster la position comme vous le souhaitez. Mais n'oubliez pas que l'écrou doit être légèrement enfoncé pour être déplacé en douceur. Quoi qu'il en soit, nous recommandons approximativement la même position que celle que vous pouvez voir sur l'image.p
- i** Gardez à l'esprit que si vous montez le support de bobine trop haut ou trop bas, la bobine de filament pourrait ne pas être placée dessus. Il doit y avoir suffisamment d'espace autour.

ÉTAPE 48 Version B : Assemblage du support de bobine



- Localisez les deux broches sur la spool-holder-base et alignez-les avec les rails dans le spool-holder-slider.
- Insérez la spool-holder-base dans le spool-holder-slider et poussez-la un peu à travers la pièce.

ÉTAPE 49 Version B : Préparation du support de bobine



- Insérez la vis M4x12 sur le côté le plus long de la clé Allen de 3 mm.
- Insérez la clé Allen de 3 mm avec la vis M4x12 à travers le support de bobine assemblé jusqu'au trou préparé dans la spool-holder-base.
- La vis M4x12 doit dépasser de la spool-holder-base.

ÉTAPE 50 Version B : Montage de l'assemblage du support de bobine



- Fixez l'assemblage du support de bobine à l'écrou M4nEs dans le profilé. Notez qu'il y a une saillie sur le spool-holder-mount, qui doit s'insérer dans la rainure du profilé.
- Serrez l'assemblage du support de bobine.
- Assemblez le deuxième support de bobine et fixez-le à l'écrou inférieur M4nEs avec une vis M4x12.

⚠ Ne pas utiliser le support de bobine comme une poignée !

ÉTAPE 51 Presque fini !



- **Félicitations !** Votre Original Prusa XL est prête à être allumée !
- Comparez le rendu final avec la photo.
- Passons maintenant au dernier chapitre **4. Première mise en route.**

4. Première mise en route



ÉTAPE 1 Avant de commencer avec la Multi-Outils



- ❗ Ce chapitre présente une brève description de l'assistant. Veuillez noter que les captures d'écran sont illustratives et peuvent différer de celles du firmware.
- ❗ Assurez-vous que vous exécutez le **Firmware 5.1.2 ou plus récent**
 - ❗ Vous pouvez télécharger les mises à jour du firmware [ICI](#). Le guide de mise à jour du firmware est [ICI](#)
- ❗ Certaines parties de l'assistant doivent être effectuées plusieurs fois, cela dépend du nombre de têtes d'outils. Par exemple :
 - ◆ Calibration du Dock
 - ◆ Calibration du capteur de force
 - ◆ Calibration du capteur de filament

ÉTAPE 2 Préparation de l'imprimante



⚠ Assurez-vous que l'imprimante est placée dans un endroit stable où aucune vibration ambiante n'est transmise (par exemple, là où d'autres imprimantes impriment).

- ◆ À l'arrière de l'imprimante, branchez le câble du bloc d'alimentation.
- ◆ Passez l'interrupteur d'alimentation sur ON (symbole "I").

ÉTAPE 3 Chaussette pour Prusa Nextruder (En option)



- Une chaussette en silicone est fournie avec chaque package de Nextruder.
- Si vous souhaitez installer la chaussette, **faites-le avant la calibration.**
- ⓘ Comment installer la chaussette - [consultez l'article.](#)

ÉTAPE 4 Calibration de la hauteur de l'Obturateur de Buse

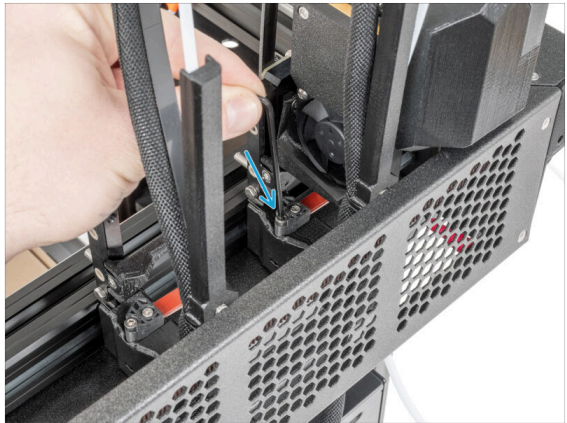
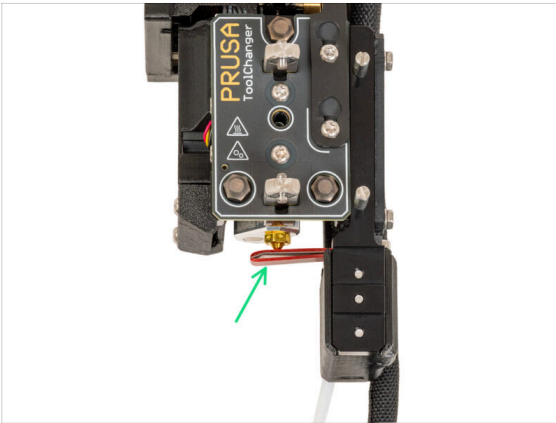

- ⓘ À partir de mai 2024, vous pourrez recevoir un obturateur de buse gris. L'assemblage et la fonctionnalité restent identiques au rouge.
- L'image suivante a été réalisée avec le Nextruder et le dock retirés de l'imprimante pour une meilleure visibilité de la manière dont ils doivent être disposés. **Veillez ne pas retirer les docks de l'imprimante et régler la hauteur du joint avec la dock toujours connecté à l'imprimante.**
- Dans l'étape suivante, nous calibrerons la hauteur de l'Obturateur de Buse.
- A l'aide de la clé Allen de 2,5 mm, serrez ou desserrez la vis M3x30 pour calibrer la hauteur de l'Obturateur de Buse.
- Passez à l'étape suivante.

ÉTAPE 5 Calibration de la hauteur de l'Obturateur de Buse

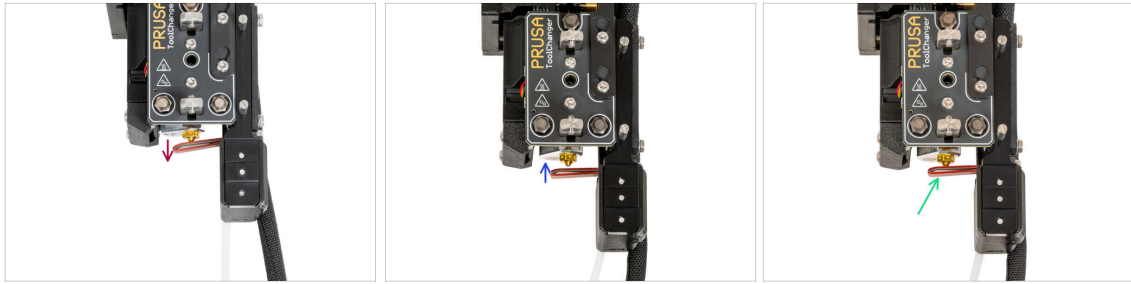

- Si l'Obturateur de Buse est trop bas ou trop haut, nous devons repositionner sa hauteur.
- À l'aide d'une clé Allen de 2,5 mm :
 - Tournez la vis M3x30 dans le sens des aiguilles d'une montre pour régler l'Obturateur de Buse plus bas.
 - Tournez la vis M3x30 dans le sens antihoraire pour régler l'Obturateur de Buse plus haut.
- La bonne position de l'Obturateur de Buse est lorsqu'il n'est pas plié et qu'il touche la buse.

ÉTAPE 6 Assistant

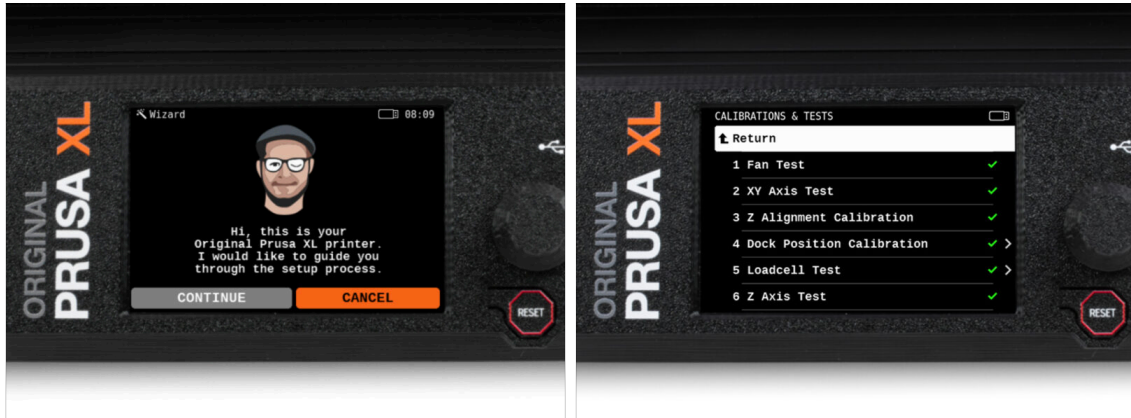

- Après le démarrage de l'imprimante, l'écran vous invite à accéder au test de l'imprimante et à l'assistant de configuration.
- ❗ L'assistant testera tous les composants importants de l'imprimante. L'ensemble du processus prend quelques minutes. Certaines parties de l'assistant nécessitent une interaction directe de l'utilisateur. Suivez les instructions à l'écran.
- ⚠ **REMARQUE : Lors du test des axes, assurez-vous que rien dans l'imprimante n'obstrue le mouvement des axes.**
- ⚠ **ATTENTION : Ne touchez pas l'imprimante pendant l'assistant, sauf si vous y êtes invité ! Certaines parties de l'imprimante peuvent être CHAUDES et se déplacer à grande vitesse.**

ÉTAPE 7 Assistant : Calibration de la position du dock

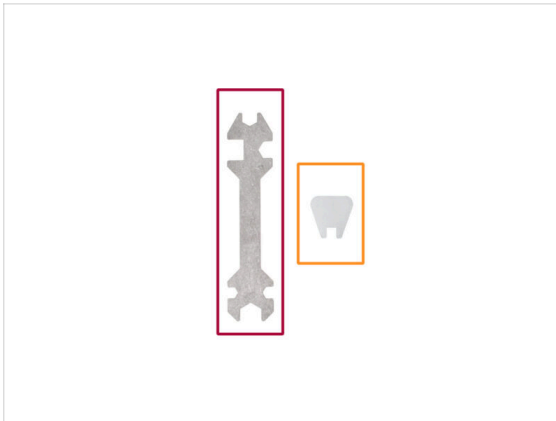

- Vous aurez besoin de :
 - Clé universelle (1x)
 - Mini clé (1x)
 - La calibration du dock vous guidera dans la façon de calibrer correctement la position de chaque tête d'outil sur l'imprimante.
- ⚠ Il est nécessaire de bien suivre chaque étape de calibration du dock ! **Ne vous précipitez pas, lisez chaque étape deux fois, puis suivez les instructions.**

ÉTAPE 8 Assistant : Desserrer les ergots

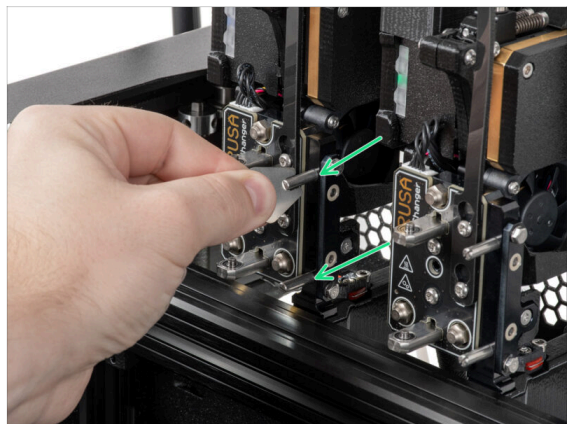

- Suivez les instructions de l'assistant à l'écran.
- À l'aide d'une mini clé, desserrez et retirez les deux broches du Dock 1.

ÉTAPE 9 Assistant : Desserrer les vis : Desserrer les vis

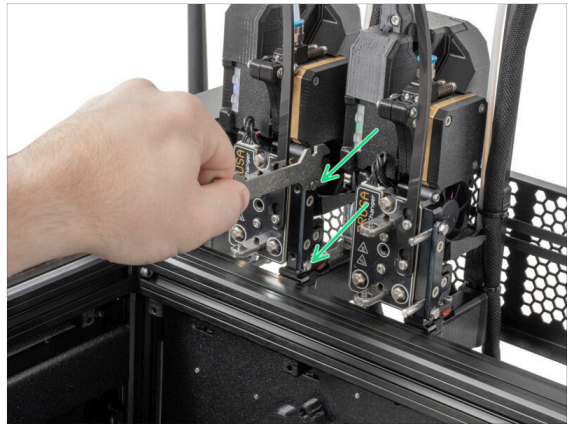

- Suivez les instructions de l'assistant à l'écran.
- À l'aide d'une clé universelle, desserrez deux vis. **Quelques tours suffisent.**

ÉTAPE 10 Assistant : Verrouiller l'outil

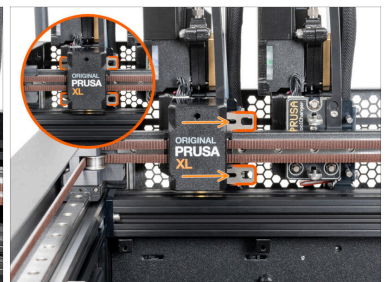
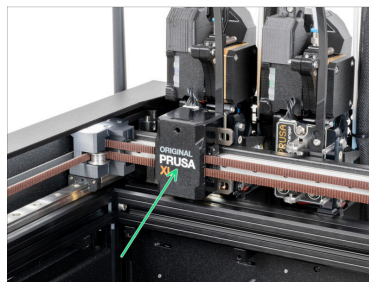

- Suivez les instructions de l'assistant à l'écran.
- Déplacez manuellement le mécanisme de changement d'outil vers le premier outil.
- Verrouillez manuellement les barres métalliques comme décrit sur l'image.
- ⚠ **L'outil doit être verrouillé sur le changeur d'outils.**

ÉTAPE 11 Assistant : Serrer la vis supérieure : Serrer la vis supérieure

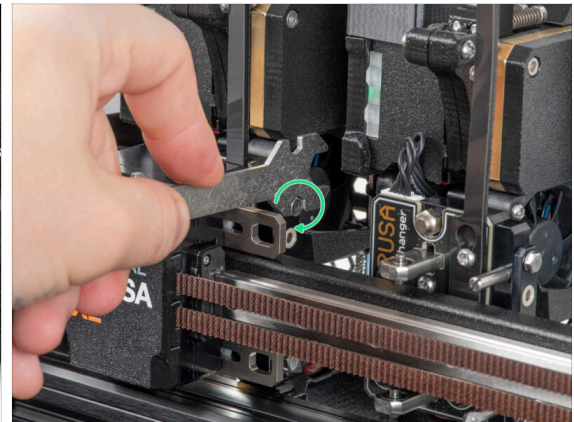

- Suivez les instructions de l'assistant à l'écran.
- À l'aide d'une clé universelle, serrez la vis supérieure sur un côté du dock.
- ⚠️ Après confirmation par le bouton *continuer* sur l'écran LCD, l'axe XY quittera le dock avec l'outil. **Faites place libre.**

ÉTAPE 12 Assistant : Serrer la vis inférieure : Serrer la vis inférieure

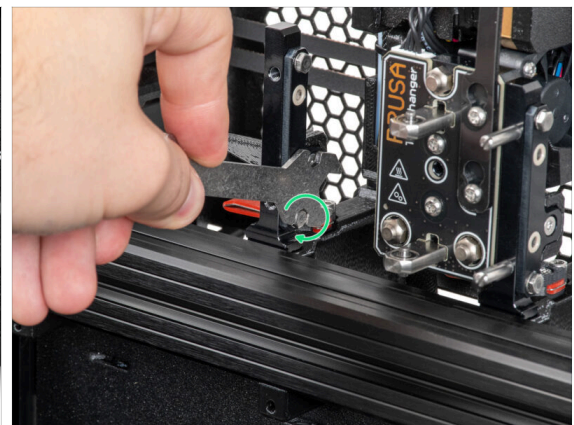

- Suivez les instructions de l'assistant à l'écran.
- À l'aide d'une clé universelle, serrez la vis inférieure sur un côté du dock.

ÉTAPE 13 Assistant : Installer les ergots



- Suivez les instructions de l'assistant à l'écran.
- Insérez les deux broches métalliques et serrez-les avec une mini clé.
- Après avoir cliqué sur le bouton *continuer* sur l'écran LCD, l'imprimante remettra l'outil sur le dock1 et effectuera quelques mouvements de calibration.
- Après la calibration du Dock1, passez à la calibration du Dock2 et répétez les étapes.

ÉTAPE 14 Assistant : Dock calibré avec succès

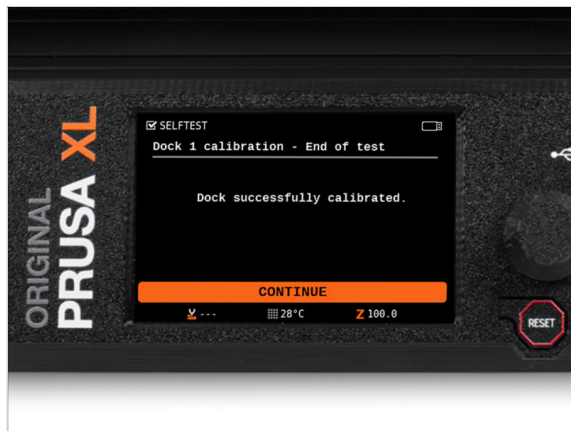

- Bon travail ! Le Dock1 est calibré.
- En fonction du nombre de têtes d'impression, le processus de calibration du dock est répété.

ÉTAPE 15 Assistant : Test du capteur de force

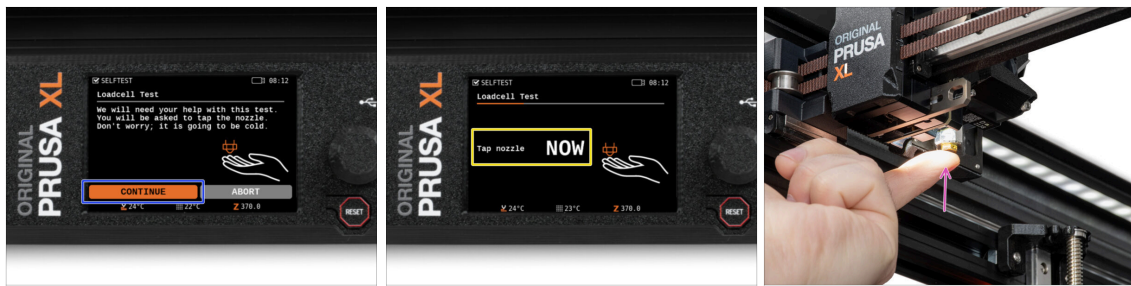

- ◆ L'étape suivante de l'assistant vous invitera à toucher la buse pour tester et calibrer le **capteur de force**. Pendant cette procédure, les pièces de l'imprimante ne sont pas chauffées, vous pouvez toucher les pièces de l'imprimante. Cliquez sur **Continuer**.
- ◆ Ne touchez pas encore la buse, attendez jusqu'à ce que le message : **Appuyez sur la buse MAINTENANT**.
- ◆ Tapotez légèrement la buse. Pas besoin d'utiliser beaucoup de force. Si le capteur de force ne détecte pas suffisamment le toucher, vous serez invité à répéter l'étape. Sinon vous verrez **Test du capteur de force passé OK** quand il réussit.

ÉTAPE 16 Confirmation du diamètre de la buse

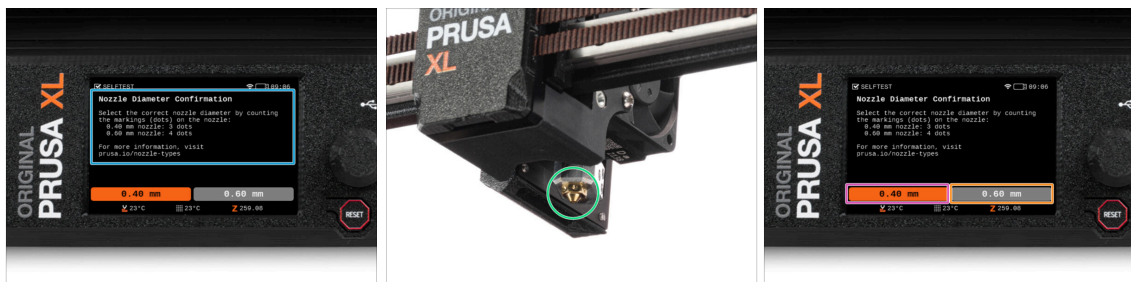

- ◆ À l'étape suivante de l'assistant, l'imprimante vous demandera le diamètre de votre buse.
- ◆ Comptez les marques (points) sur votre buse dans le Nextruder.
- ◆ Sélectionnez l'option :
 - ◆ 3 points - buse 0,40 mm
 - ◆ 4 points - buse 0,60 mm
- i Notez que si vous modifiez le diamètre de la buse, vous devrez modifier les réglages de l'imprimante.

ÉTAPE 17 Assistant : Calibration des Capteurs de filament



- Lors de la calibration des capteurs de filament, il vous sera demandé d'utiliser au moins 130 cm de filament. *Astuce : Utilisez le Prusament fourni avec votre imprimante et accrochez-le directement sur le support de bobine.*
- Lorsque vous avez préparé le filament, cliquez sur **OUI**.
- Attendez que l'imprimante vous invite à insérer le filament dans le capteur de filament latéral.

ÉTAPE 18 Assistant : Calibration des Capteurs de filament



- Maintenant, insérez le filament dans le capteur de filament latéral et poussez-le jusqu'à ce qu'il atteigne le capteur de filament dans l'extrudeur (vous sentirez une légère résistance).
- Vous pouvez vérifier l'état du capteur de filament latéral (à gauche) et du capteur de filament de l'extrudeur (à droite) sur la barre inférieure de l'écran.
- Les deux capteurs de filament sont calibrés et testés avec succès. Cliquez sur **CONTINUER**.
- ⓘ En fonction du nombre de têtes d'impression, la calibration du capteur de filament est répétée.

ÉTAPE 19 Ergot de calibration : préparation des pièces

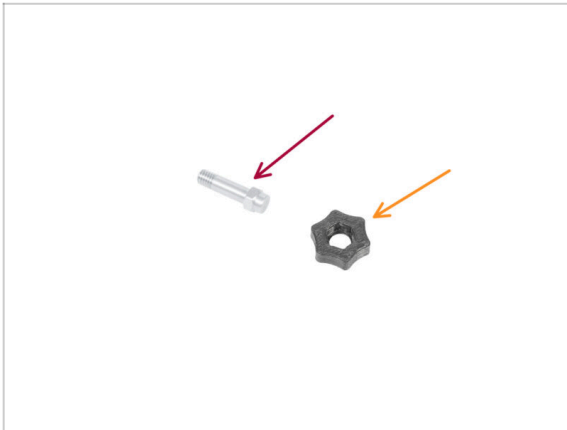

- Pour la prochaine étape, veuillez préparer :
- Ergot de calibration (1x)
- Calibration-pin-key (1x)

ÉTAPE 20 Ergot de calibration : assemblage des pièces

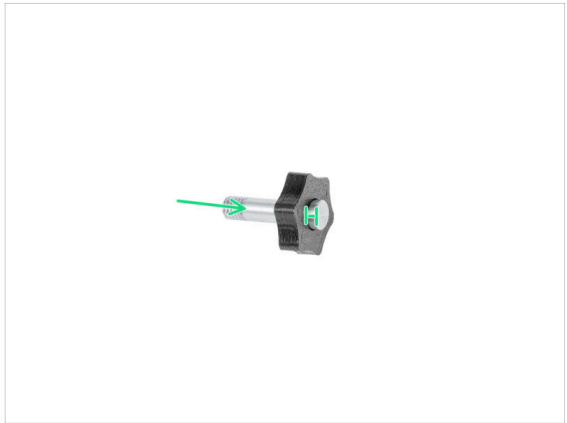
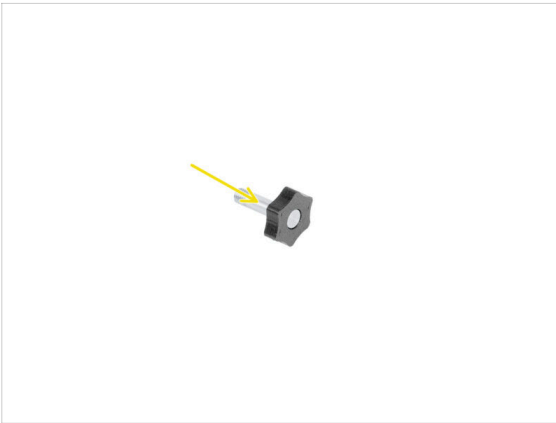

- Insérez l'ergot de calibration dans la pièce en plastique.
- Poussez l'ergot dans la pièce en plastique pour qu'il dépasse un peu sur le dessus.
- Bravo, l'ergot est préparé.

ÉTAPE 21 Assistant : Calibration du Décalage des Outils



- Lors de la calibration du décalage, vous devrez visser l'ergot de calibration au centre du plateau chauffant.
- Cliquer sur *Continuer* pour démarrer la Calibration du Décalage des Outils.
- Ergot de calibration (1x)

ÉTAPE 22 Assistant : Installation de la plaque

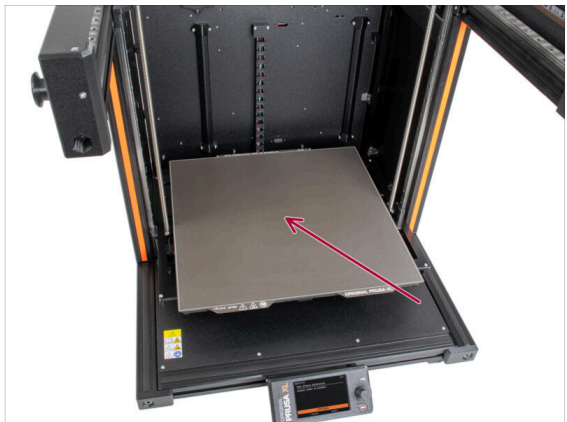

- Suivez les instructions de l'assistant à l'écran.
- Placez la plaque d'impression sur le plateau chauffant.
- ⓘ Maintenant, l'imprimante démarre une courte calibration.

ÉTAPE 23 Assistant : Installation de l'ergot de calibration

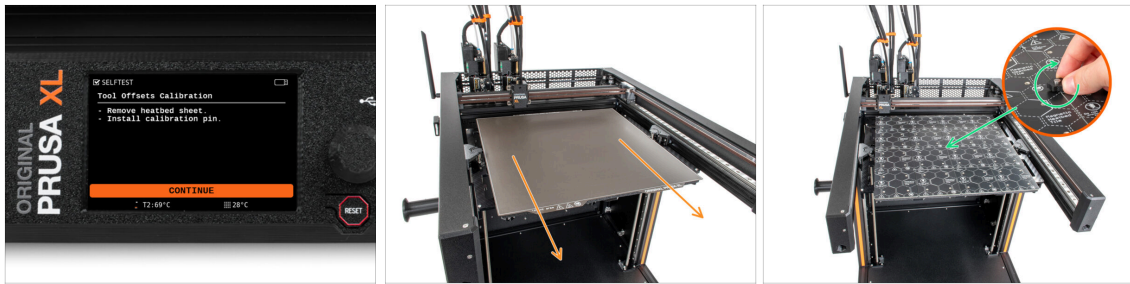

- Suivez les instructions de l'assistant à l'écran.
- Retirez la plaque d'impression du plateau chauffant.
- Serrez l'ergot de calibration au milieu du plateau chauffant. Tournez l'ergot dans le sens des aiguilles d'une montre. **L'ergot ne doit pas bouger !**
- ⓘ Maintenant, l'imprimante va calibrer les deux têtes d'outils.

ÉTAPE 24 Assistant : Calibration du décalage terminée

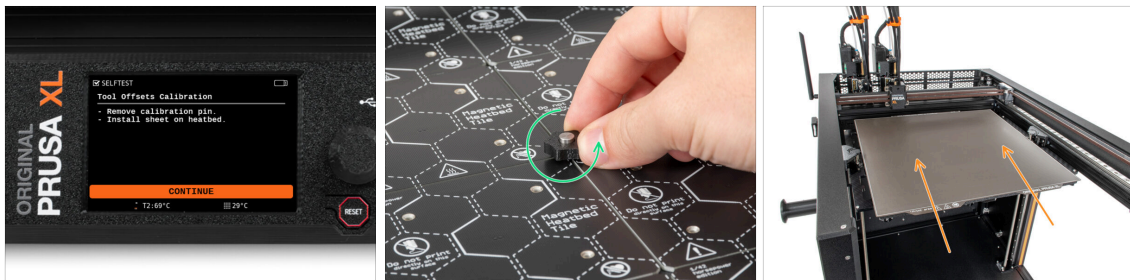

- Suivez les instructions de l'assistant à l'écran.
- Desserrez l'ergot de calibration du plateau chauffant et retirez-le. Tournez dans le sens antihoraire.
- Placez la plaque d'impression sur le plateau chauffant.
- ⓘ L'imprimante terminera la calibration.
- Bon travail ! La calibration du décalage est terminée.

ÉTAPE 25 Ergot de calibration



- ◆ Insérez l'ergot de calibration dans le capteur de filament latéral.

ÉTAPE 26 Version semi-assemblée uniquement - Vérification de l'installation du plateau chauffant



- ① Dans cette étape, nous nous assurerons que le plateau chauffant est correctement installé
- ◆ À l'aide du tournevis T10, desserrez légèrement toutes les vis sur les côtés du cadre du plateau. **Quelques tours suffisent.**
- ◆ Visitez le menu **Contrôle > Déplacer l'axe** et ajuster la valeur **Déplacer Z** à la position la plus basse.
- ◆ Laissez le plateau chauffant pendant quelques secondes jusqu'à ce qu'il se stabilise dans la position la plus basse.
- ◆ En position la plus basse, serrez toutes les vis à l'aide du tournevis T10.

ÉTAPE 27 C'est fini

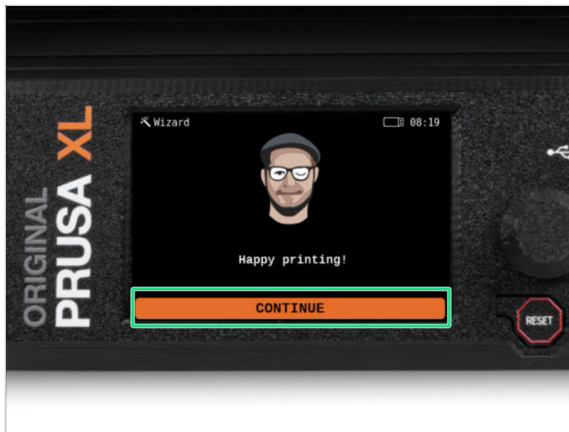

- **C'est tout, l'imprimante est prête à imprimer.** Néanmoins, suivez les instructions de ce manuel jusqu'à la fin.

ÉTAPE 28 Maintenance régulière de l'imprimante

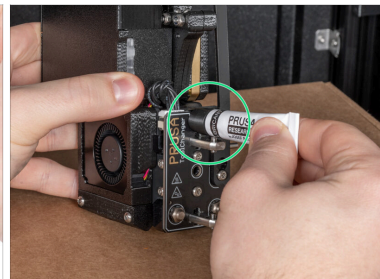

- ⓘ Pour que votre imprimante continue de fonctionner correctement dans le temps, il est fortement recommandé de procéder à un entretien régulier.
- Pour une maintenance régulière de l'imprimante, suivez l'article [Maintenance régulière de l'imprimante \(XL\)](#) pour obtenir des informations et des instructions.
- 📌 Sur les imprimantes multi-outils, il est nécessaire de se concentrer sur la lubrification des broches de coupleur des têtes d'outil.
 - ⓘ La lubrification des broches du coupleur peut être effectuée en même temps que le reste de la maintenance, ou cela peut également être fait si vous remarquez que vos impressions présentent des problèmes de banding ou de ringing.
 - Pour lubrifier les broches du coupleur, utilisez notre guide en ligne dédié [Comment lubrifier les broches du coupleur sur l'Original Prusa XL](#).
 - ⓘ Vous devrez imprimer un applicateur pour lubrifier les broches. Veuillez vous référer au guide dédié pour plus d'informations.

ÉTAPE 29 Guide rapide pour vos premières impressions



Maintenant, veuillez lire le **Manuel d'impression 3D**, qui est fait sur mesure pour votre imprimante et **suivez les instructions pour préparer correctement l'imprimante**. La dernière version est toujours disponible sous **ce lien**.



Lisez les chapitres *Clause de non-responsabilité* et *Consignes de sécurité*.

ÉTAPE 30 Modèles 3D imprimables

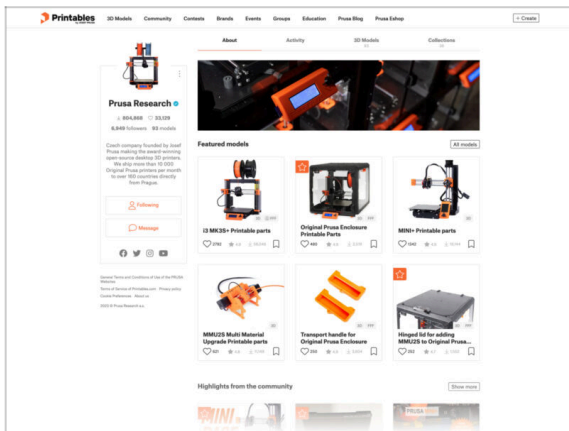

- ◆ **Félicitations ! Vous devriez être prêt à imprimer maintenant ;-)**
- ◆ Vous pouvez commencer par imprimer certains de nos objets de test regroupés sur la clé USB incluse - vous pouvez les consulter **sur Printables**.

ÉTAPE 31 Base de connaissances Prusa

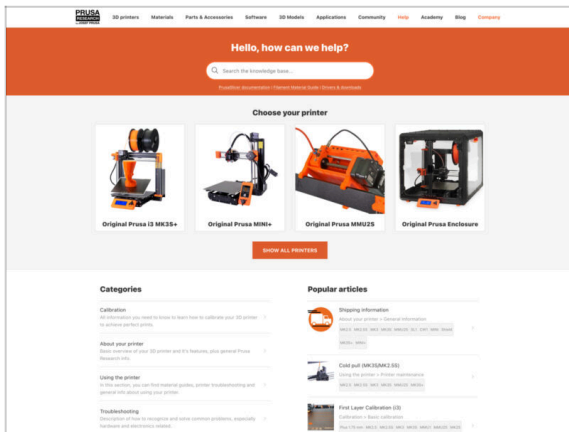

- ◆ Si vous rencontrez un quelconque problème, n'oubliez pas que vous pouvez toujours jeter un œil à notre base de connaissances à l'adresse help.prusa3d.com Si vous rencontrez un quelconque problème, n'oubliez pas que vous pouvez toujours jeter un œil à notre base de connaissances à l'adresse help.prusa3d.com
- ◆ Nous ajoutons de nouveaux sujets chaque jour !

ÉTAPE 32 Rejoignez Printables !

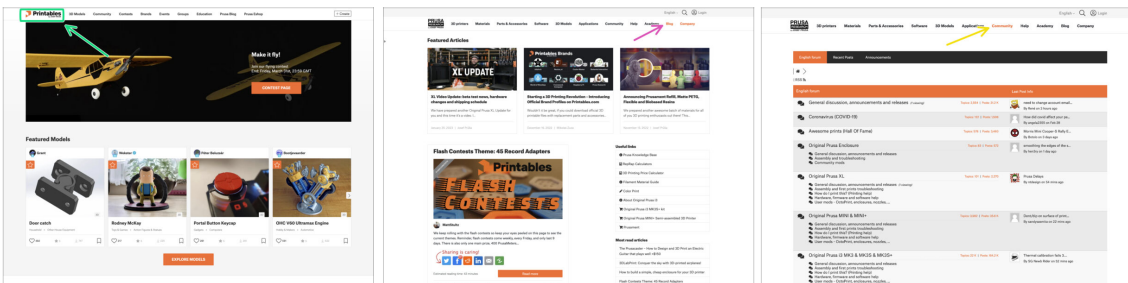

- ◆ N'oubliez pas de rejoindre la plus grande communauté Prusa ! Téléchargez les derniers modèles en STL ou G-code adaptés à votre imprimante. Inscrivez-vous sur Printables.com
- ◆ À la recherche d'inspiration pour de nouveaux projets ? Consultez notre blog pour les mises à jour hebdomadaires.
- ◆ Si vous avez besoin d'aide pour la construction, consultez notre forum et sa grande communauté :-)
- ◆ i Tous les services partagent le même compte.

Journal des modifications du manuel de la XL Double Tête (assemblée)



ÉTAPE 1 Historique des versions



- Original Prusa XL semi-assembled (single tool)
- 06/2023 - Version initiale 1.00
- 07/2023 - Mise à jour vers la version 1.02
- 08/2023 - Mise à jour vers la version 1.03
- 11/2023 - Mise à jour vers la version 1.04
- 05/2024 - Mise à jour vers la version 1.05
- 09/2024 - Mise à jour vers la version 1.06

ÉTAPE 2 Modifications du manuel (1)

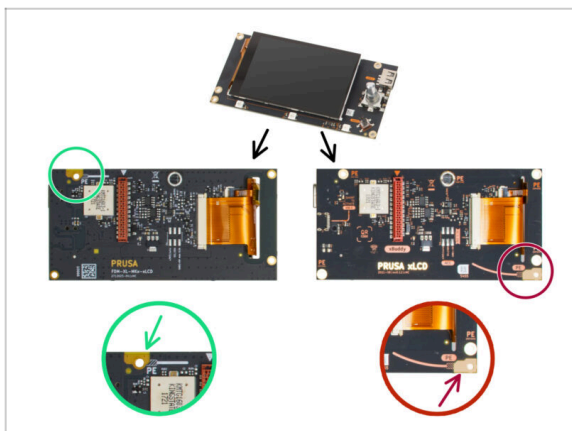

- 07/2023 - Assemblage du xLCD
- Ajout d'instructions pour le nouveau xLCD.
- ① Manuel version 1.01

ÉTAPE 3 Modifications du manuel (2)

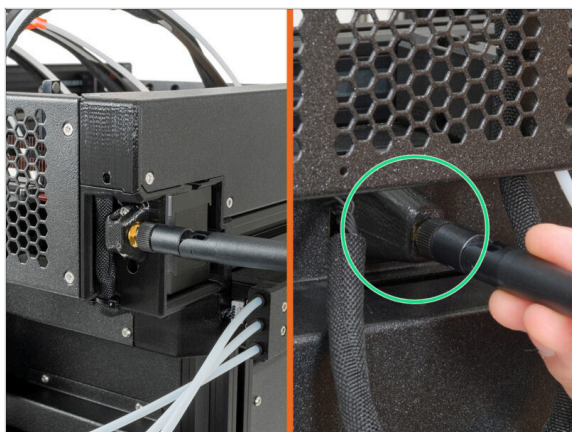

- 08/2023 - Adaptateur d'antenne
- Ajout d'instructions pour le nouvel adaptateur d'antenne.
- Manuel version 1.02

ÉTAPE 4 Modifications du manuel (3)

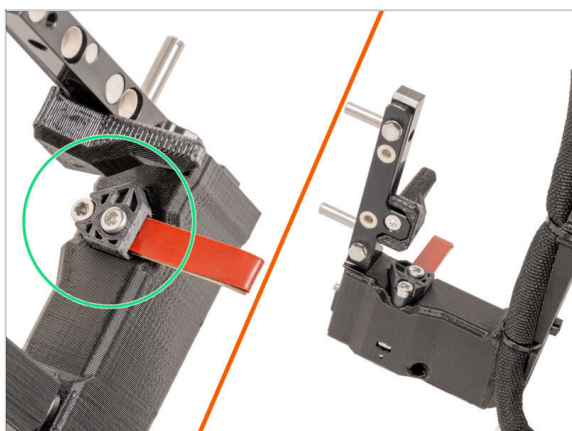

- 08/2023 - Dock du Nextruder
- Ajout d'instructions pour le nouveau dock.
- Manuel version 1.03

ÉTAPE 5 Modifications du manuel (4)



- 11/2023 - Support de bobine
- Ajout d'instructions pour le nouveau support de bobine moulé par injection.
- Manuel version 1.04

ÉTAPE 6 Modifications du manuel (5)

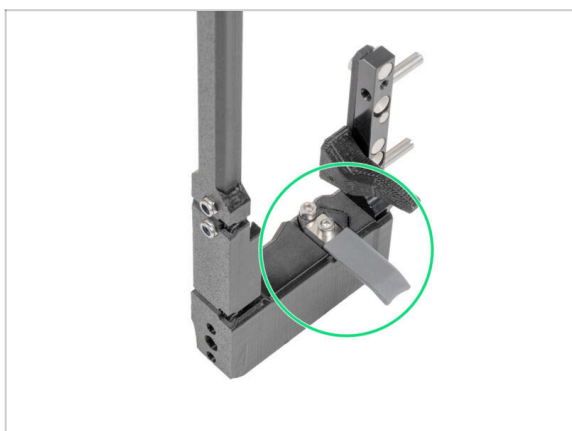

- 05/2024
- Ajout d'informations sur le nouvel obturateur de buse gris.
- Manuel version 1.05

ÉTAPE 7 Modifications du manuel (6)



- 09/2024 - xLCD
 - Ajout d'instructions pour le nouveau xLCD moulé par injection.
- Manuel version 1.06
